

～地球にやさしいバイオマスプラ容器～

バイオアイテム 3500



全8素材

※約3500アイテムにバイオマスプラを使用しています。

- 植物由来素材容器/バイオニュート
- 植物ハイブリッド冷凍耐熱容器/バイオデリカ耐寒
- 自然由来耐熱素材容器/ニュートデリカ
- 植物ハイブリッド耐熱素材容器/バイオデリカ
- 流通耐熱環境素材容器/エコア
- 植物ハイブリッド素材容器/バイオHIPS
- 植物ハイブリッド透明素材容器/バイオカップ
- 植物ハイブリッド容器/バイオPP

リスパックのバイオ

全8素材で冷凍から耐熱まで網羅!

	素材 	バイオマス度 	CO ₂ 控除/ 石化資源使用抑制 	耐熱温度 	用途 
植物由来素材  バイオニュート	PLA 〈生分解性プラスチック〉	95  バイオマス No.190303	★★★	50℃	サラダ フルーツ 冷惣菜 
自然由来素材  ニュートデリカ	PLA-H	80  バイオマス No.190297	★★★	110℃ 	米飯 温惣菜 
流通耐熱環境素材  エコア	PLA-S	55  バイオマス No.190302	★★	60℃	サラダ フルーツ 冷惣菜 
一部植物性素材配合  バイオカップ	バイオPET	10  一部配合	★	60℃	サラダ フルーツ 冷惣菜 寿司・刺身 
一部植物性素材配合  バイオデリカ耐寒	バイオ耐寒PPF	一部配合	★	耐熱温度 130℃ 耐寒温度 -30℃	冷凍食品 
一部植物性素材配合  バイオデリカ	バイオPPF	10  一部配合	★	130℃ 	米飯 温惣菜 
一部植物性素材配合  バイオHIPS	バイオHIPS	一部配合	★	80℃	寿司 刺身 精肉 
一部植物性素材配合  バイオPP	バイオPP	一部配合	★	110℃ 	デザート 日配 

バイオマスプラスチック Q&A

Q1 「バイオマス」って何？

A1 「バイオマス」とは
動植物から生まれた有機資源のこと。
石油資源と違い
持続的に利用できる資源です。

Q3 「バイオマスプラスチック」の
良いところは？

A3 CO₂の発生を抑え
地球温暖化の
防止に役立ちます。

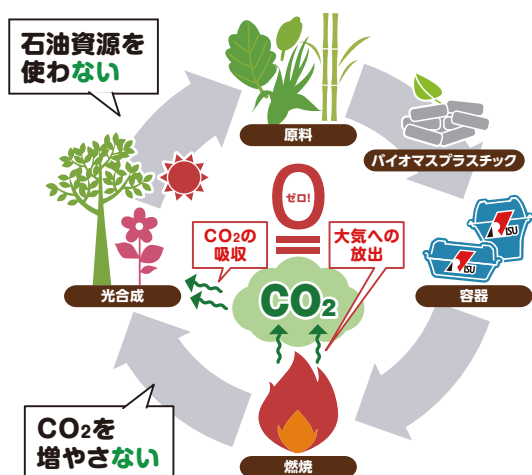

Q2 「バイオマスプラスチック」とは？

A2 植物を原料としたプラスチックのこと。
主な原料は工業用のデントコーンや
サトウキビの搾りかすです。

Q4 なぜCO₂の発生を
抑えられるの？

A4 大気中のCO₂を吸収して
育つ植物が原料のため
「バイオマスプラスチック」を燃やしても
大気中のCO₂絶対量は増えません。



この考え方を
カーボンニュートラル
と言います

CHECK POINT

国連でも認められている
カーボンニュートラルの考え方

カーボンニュートラルとは
バイオマスプラスチックの原料となる植物が吸収するCO₂量と
それを燃やした後に排出されるCO₂量が
イコールであるという国連でも認められている考え方です。

バイオプラスチックの定義

バイオプラスチック

バイオマスプラスチックと
生分解性プラスチックの総称。

バイオマスプラスチック

原料として植物などの
再生可能な有機資源を使用する
プラスチック素材。

生分解性プラスチック

一定の条件の下で微生物などの
働きによって分解し最終的には
二酸化炭素と水に変化する。
原料として植物などの再生可能な
有機資源または化石資源を使用する
プラスチック素材。

バイオプラスチック

バイオマスプラスチック

- PLA-NH ニュートデリカ **PLA-H**
- PLA-S **PLA-S**
- バイオPET **バイオPET**
- バイオHIPS **バイオHIPS**
- バイオPPF **バイオPPF**
- バイオPP **バイオPP**
- バイオPA
- バイオPE
- バイオPC 等

生分解性プラスチック

- PLA **PLA**
- PHA
- バイオPBAT
- バイオPBS
- 澱粉ポリエステル樹脂 等

・PBAT
・PBS
・PETS
等

バイオデリカ耐寒

バイオ
デリカ
耐寒



バイオデリカ HM 280B 深黒 耐寒
サイズ: 165×128×37



バイオデリカ TP丼 40B 黒 耐寒
サイズ: 200×145×32



バイオデリカ HK 9-3B 黒 耐寒
サイズ: 228×154×25



バイオデリカ HK 65-1B 黒 耐寒
サイズ: 188×188×25

レンジアップ冷凍食品の 商品づくりに最適な新素材

耐寒バイオPPF製品規格一覧表

品名	サイズ	材質	袋入数	ケース入数	カラー
バイオデリカ HK 9-3B 黒 耐寒	228×154×25	バイオPPF耐寒	100	800	RHTK051
バイオデリカ HK 65-1B 黒 耐寒	188×188×25	バイオPPF耐寒	100	800	RHTK101
バイオデリカ TP丼 40B 黒 耐寒	200×145×32	バイオPPF耐寒	50	600	RHTK151
バイオデリカ HM280B 深黒 耐寒	165×128×37	バイオPPF耐寒	50	1,200	RHTK201

耐寒性

検証



40cmの高さから
箱を落下面3カ所
にて落下

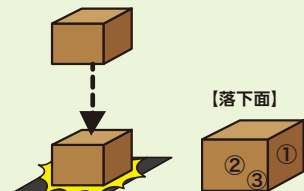

結果

-30℃

の落下試験に おいて割れゼロ

容器に樹脂ペレット (250±5g) を入れて検証【5段積み (10個/箱)】
※試験実施数合計300個

落下試験 (大手食品メーカーが基準とする【JIS Z0202】に
準拠) にて-20℃、-30℃共にクリア

耐熱性

検証

レンジアップ
500W
5分加熱



米飯 (250g)

容器たわみ量を
測定



耐熱性比較検証を実施
※試験実施数合計60個

結果

130℃

で変形しにくい

一般PPFとほぼ同等
(レンジ加熱によるたわみ評価)

環境対応

CO₂の 排出抑制



石油資源 の節約

※ご購入の際はお客様使用環境下で確認テストを必ず行って下さい。

※本試験の結果であり、製品の性能を保証するものではありません。



PLA-H
ニュート
デリカ

自然由来素材

ニュートデリカ

用途

米飯・温惣菜

素材

PLA-H

バイオマス度

80 
バイオマス
No.190297

CO₂控除
石化資源使用抑制



耐熱温度

50℃

60℃

80℃

110℃

130℃



ニュートデリカ シェルBOX

電子レンジ
対応

新素材PLA-H 耐熱性の自然由来素材使用

新素材
PLA-H

耐熱素材
110℃

地球環境保全貢献
テイクアウト応援パッケージ



ニュートデリカ シェルBOX 80-1
サイズ●248×199×48 (嵌合時)
248×398×45 (展開時)

●形状見本

※表示のグラム数はご飯容量の目安です。

シェルBOX 40
展開時高さ(52)

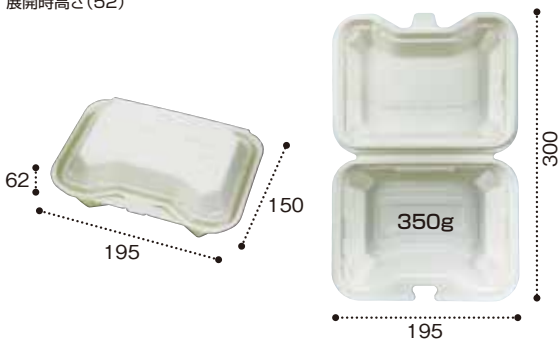

シェルBOX 80-1
展開時高さ(45)

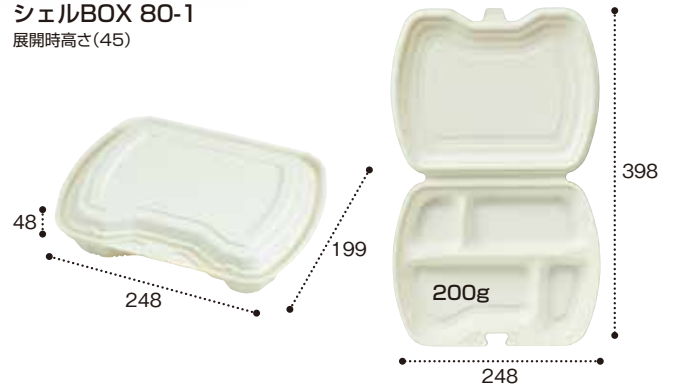

品名	サイズ	材質	袋入数	ケース入数	アイボリー	備考
					RHDT211	
ニュートデリカ シェルBOX 40	195×150×62(嵌合時)／195×300×52(展開時)	PLA-H	25	300	RHDT211	
ニュートデリカ シェルBOX 80-1	248×199×48(嵌合時)／248×398×45(展開時)	PLA-H	25	300	RHDT201	



バイオ10%
アイテム
新登場



一部植物性素材配合
バイオデリカ

用途

米飯・温惣菜

素材

バイオPPF

バイオマス度

10  / 一部配合

CO₂控除
石化資源使用抑制



耐熱温度

50℃

60℃

80℃

110℃

130℃



NEW

新製品速報

バイオのぞみ



特許出願中

意匠出願中

環境・見栄え・機能性の三本柱で望みを叶える丼容器

バイオ10% 本体登場!

丸 角 八角 全て網羅! 売場丸ごと環境対応!

汎用性◎どんなメニューにもぴったり!



バイオのぞみ 丸160-43B K-あじわい赤J10

サイズ: 160×160×43 フタ: バイオのぞみ 丸160 OC内 〈カツ丼 約390g〉

バイオのぞみ 角170-40B 黒

サイズ: 170×170×40 中皿: バイオのぞみ 角170 中皿 RBS
フタ: バイオのぞみ 角170 OC内 〈麻婆丼 約410g〉

バイオのぞみ 八角200B RBS

サイズ: 199×199×26
フタ: バイオのぞみ 八角200 OC
〈天津飯 約450g〉

中華メニューに!



バイオ10%品揃え

丸

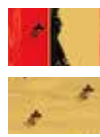

K-あじわい赤J10

K-ウォール金J10

中皿で出来たて感を出したいメニューに!



角

バイオ10%品揃え

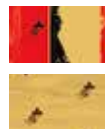

K-あじわい赤J10

K-ウォール金J10

八角

バイオ10%品揃え

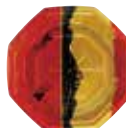

K-あじわい赤J10

K-ウォール金J10

希望 1

様々な定番メニューに使える容器が欲しい

→ 丼売場を網羅する3タイプ
丸・角・八角が解決!

バイオ10%で丸・角・八角の売場統一可能!

バイオマス 10%
K-あじわい赤J10

バイオマス 10%
K-ウォール金J10

中皿で出来たて感を出したいメニューに!

丸



角

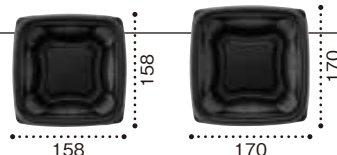

のぞみ 角160-40B のぞみ 角170-40B

八角



中華メニューに!

汎用性◎
どんなメニューにも!



希望 2

持ち運びで液漏れが心配/一押し食材をしっかり魅せたい

→ 漏れにくい! 中身が見やすい! 選べる嵌合タイプ



液漏れしにくい!

内嵌合

液漏れしにくい内嵌合で
輸送や持ち運びに安心

広い盤面で
中身をしっかり魅せる!

外嵌合

※丸タイプ・角タイプのみ



外嵌合
低蓋

中身が見やすく視認性も抜群



外嵌合
高蓋

※バイオのぞみ 丸180サイズのみ
高さのある食材に!
中身を立体的に魅せる

希望 3

味を落とさず、美味しさをしっかりお届けしたい

→ 美味しさキープ! アウトパックにも嬉しい機能付き

角

中皿付き

※のぞみ 角170-40Bのみ



中皿で
出来たて感キープ!

クレート効率の良いサイジング

2段積み可能で
アウトにも対応



八角

仕切り付き

※のぞみ 八角210B 2Sのみ



味が混らず
しっかり守る

バイオ のぞみ 丸160-43B K-あじわい赤J10

サイズ: 160×160×43 フタ: バイオ のぞみ 丸160 OC内
(カツ丼 約390g)

バイオ10%



K-あじわい赤J10



バイオ のぞみ 丸180-43B K-ひかり

サイズ: 180×180×43 フタ: ハイックカー たかみ 180 OCH
(天丼 約420g)



中皿で
出来たて感
キープ!

バイオ のぞみ 角160-40B K-めいか赤

サイズ: 158×158×40 フタ: バイオ のぞみ 角160 OC外
(牛丼 約290g)



バイオ のぞみ 角170-40B 黒

サイズ: 170×170×40
中皿: バイオ のぞみ 角170 中皿 RBS
フタ: バイオ のぞみ 角170 OC内
(麻婆丼 約410g)



バイオ のぞみ 八角200B RBS

サイズ: 199×199×26
フタ: バイオ のぞみ 八角200 OC
(天津飯 約450g)

プレートメニューにも
最適!

バイオ のぞみ 八角210B 2S 黒

サイズ: 210×210×26
フタ: バイオ のぞみ 八角210 OC
(ハンバーグ&オムライス 約450g)

柄見本



黒

RBS



K-めいか赤

K-ひかり

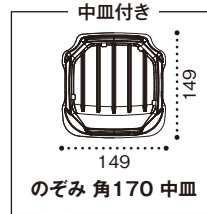

中皿付き
のぞみ 角170 中皿

形状見本

※表示のグラム数はご飯容量の目安です。

丸 角 八角

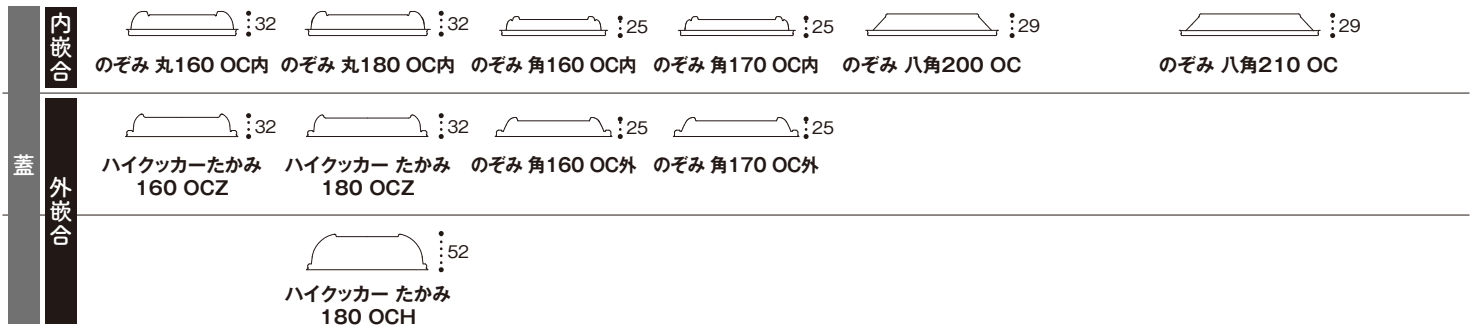

品名	サイズ	材質	袋 入数	ケース 入数	色						クリア 防曇	備考
					黒	RBS	K-めいか赤	K-ひかり	K-ウォール金 J10	K-あじわい赤 J10		
バイオのぞみ 丸160-43B	160×160×43	バイオPPF	50	800	RHHQ041	RHHQ043	RHHQ044	RHHQ045	RHHQ046	RHHQ047		
バイオのぞみ 丸160 OC内	160×160×32	OPS	50	800							RHHQ069	内嵌合蓋
ハイクッカー たかみ 160 OCZ	160×160×32	OPS	50	800							RHHH328	外嵌合蓋
バイオのぞみ 丸180-43B	180×180×43	バイオPPF	50	600	RHHQ141	RHHQ143	RHHQ144	RHHQ145	RHHQ146	RHHQ147		
バイオのぞみ 丸180 OC内	180×180×32	OPS	50	600							RHHQ169	内嵌合蓋
ハイクッカー たかみ 180 OCZ	180×180×32	OPS	50	600							RHHH342	外嵌合蓋
ハイクッカー たかみ 180 OCH	180×180×52	OPS	50	600							RHHH337	外嵌合蓋
バイオのぞみ 角160-40B	158×158×40	バイオPPF	50	900	RHHQ461	RHHQ463	RHHQ464	RHHQ465	RHHQ466	RHHQ467		
バイオのぞみ 角160 OC外	158×158×25	OPS	50	900							RHHQ483	外嵌合蓋
バイオのぞみ 角160 OC内	158×158×25	OPS	50	900							RHHQ489	内嵌合蓋
バイオのぞみ 角170-40B	170×170×40	バイオPPF	50	600	RHHQ491	RHHQ493	RHHQ494	RHHQ495	RHHQ496	RHHQ497		
バイオのぞみ 角170 中皿	149×149×23	バイオPPF	50	1,200	RHHQ521	RHHQ523						
バイオのぞみ 角170 OC外	170×170×25	OPS	50	600							RHHQ533	外嵌合蓋
バイオのぞみ 角170 OC内	170×170×25	OPS	50	600							RHHQ539	内嵌合蓋
バイオのぞみ 八角200B	199×199×26	バイオPPF	50	600	RHHQ841	RHHQ843			RHHQ846	RHHQ847		
バイオのぞみ 八角200 OC	178×178×29	OPS	50	600							RHHQ897	内嵌合蓋
バイオのぞみ 八角210B	210×210×26	バイオPPF	50	400	RHHQ901	RHHQ903			RHHQ906	RHHQ907		
バイオのぞみ 八角210B 2S	210×210×26	バイオPPF	50	400	RHHQ911	RHHQ913			RHHQ916	RHHQ917		
バイオのぞみ 八角210 OC	189×189×29	OPS	50	400							RHHQ957	内嵌合蓋

NEW

新製品速報

バイオデリカ 粋重

新型



スマート嵌合
【特許出願中】【登録商標】



バイオ10%登場!



K-えんてん赤J10



K-かつき金J10

原料高騰の今に最適!

のつけ弁
で
手間いらず

バイオデリカ 粋重 40-1B K-格式紺

サイズ: 193×146×37 フタ: バイオデリカ 粋重 40 OC
(紅鮭のり弁当 約400g)

バイオデリカ 粋重 175B K-格式赤

サイズ: 175×175×33 フタ: バイオデリカ 粋重 175 OCH
(天丼 約400g)

バイオデリカ 粋重 145B
K-いちとせ朱

サイズ: 145×145×33
フタ: バイオデリカ 粋重 145 OC
(牛カルビ丼 約250g)

天井・かき揚げ丼に!

浅本体×高蓋で
立体感&
高質感UP!

丼・お重
で
SKU展開
可能!

メニューに応じた
使い分けもできる!

わくじゅう
3点式や折箱に負けない見栄えの「粋重」に
丼・のつけ弁サイズ登場!

1. ストレス軽減! スマート嵌合搭載!



スマート嵌合



蓋が嵌めやすい



蓋が外れにくい嵌合設計

※1.5kgの重りを入れ、本体のみを保持(通常450g)
【検証】容器を反転しても外れません

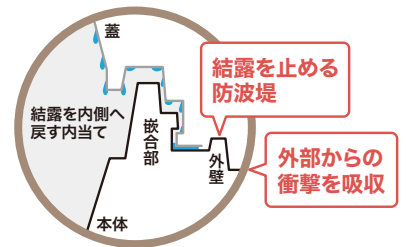

結露を止める
防波堤

外部からの
衝撃を吸収

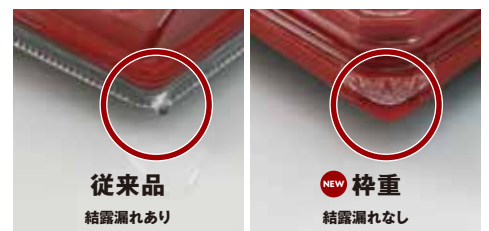

従来品

結露漏れあり

NEW 粋重

結露漏れなし

結露漏れ防止で売場が
汚れにくい

※26℃の室内で、加熱したお湯をお弁当容器に入れて蓋をした場合という過剰条件。

2. お重・丼・のっけ弁の売場が季節感のある柄で統一可能に!

Before

米飯売場に
季節感がない



After

米飯売場に
季節感を
プラス

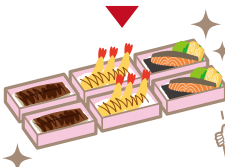

K-しきおり桃



K-しきおり緑



K-いちとせ朱



K-格式赤

3. 2点式だから 保管や作業負担も軽減

柄見本

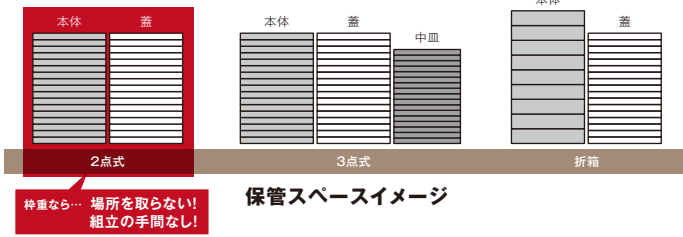

形状見本

※表示のグラム数はご飯容量の目安です。

お重向け

丼向け

のっけ弁向け

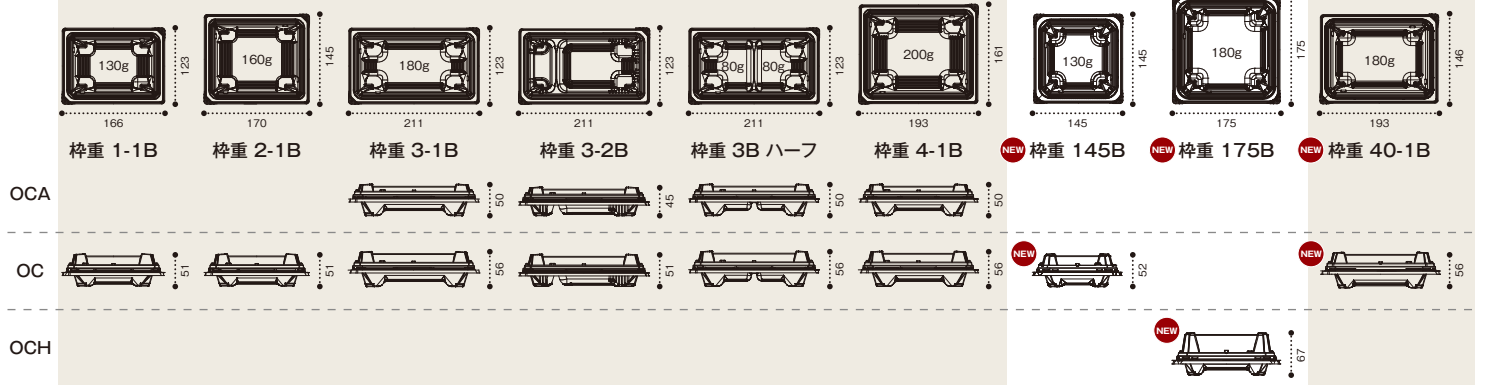

品名	サイズ	材質	袋 入数	ケース 入数	柄										備考
					黒	RBS	K- しきおり桃	K- しきおり緑	K- いちとせ朱	K- 格式赤	K- 格式紺	K-えんてん赤 J10	K-かづき金 J10	クリアー 防曇	
バイオデリカ 秤重 1-1B	166×123×32	バイオPPF	50	1,200	RHBN052	RHBN053	RHBN054	RHBN055	RHBN056	RHBN057	RHBN058	RHBN061	RHBN062		
バイオデリカ 秤重 1 OC	166×123×30	OPS	50	1,200										RHBN089	スマート嵌合蓋
バイオデリカ 秤重 2-1B	170×145×32	バイオPPF	50	900	RHBN152	RHBN153	RHBN154	RHBN155	RHBN156	RHBN157	RHBN158	RHBN161	RHBN162		
バイオデリカ 秤重 2 OC	170×145×30	OPS	50	900										RHBN189	スマート嵌合蓋
バイオデリカ 秤重 3-1B	211×123×37	バイオPPF	50	900	RHBN252	RHBN253	RHBN254	RHBN255	RHBN256	RHBN257	RHBN258	RHBN261	RHBN262		
バイオデリカ 秤重 3-2B	211×123×32	バイオPPF	50	900	RHBN272	RHBN273	RHBN274	RHBN275	RHBN276	RHBN277	RHBN278	RHBN281	RHBN282		
バイオデリカ 秤重 3B ハーフ	211×123×37	バイオPPF	50	900	RHBN302	RHBN303	RHBN304	RHBN305	RHBN306	RHBN307	RHBN308	RHBN311	RHBN312		
バイオデリカ 秤重 3 OCA	211×123×24	OPS	50	900										RHBN339	スマート嵌合蓋
バイオデリカ 秤重 3 OC	211×123×30	OPS	50	900										RHBN349	スマート嵌合蓋
バイオデリカ 秤重 4-1B	193×161×37	バイオPPF	50	800	RHBN402	RHBN403	RHBN404	RHBN405	RHBN406	RHBN407	RHBN408	RHBN411	RHBN412		
バイオデリカ 秤重 4 OCA	193×161×24	OPS	50	800										RHBN489	スマート嵌合蓋
バイオデリカ 秤重 4 OC	193×161×30	OPS	50	800										RHBN499	スマート嵌合蓋
NEW バイオデリカ 秤重 40-1B	193×146×37	バイオPPF	50	900	RHBN502	RHBN503	RHBN504	RHBN505	RHBN506	RHBN507	RHBN508	RHBN511	RHBN512		
NEW バイオデリカ 秤重 40 OC	193×146×30	OPS	50	900										RHBN539	スマート嵌合蓋
NEW バイオデリカ 秤重 145B	145×145×33	バイオPPF	50	1,200	RHBN602	RHBN603	RHBN604	RHBN605	RHBN606	RHBN607	RHBN608	RHBN611	RHBN612		
NEW バイオデリカ 秤重 145 OC	145×145×30	OPS	50	1,200										RHBN639	スマート嵌合蓋
NEW バイオデリカ 秤重 175B	175×175×33	バイオPPF	50	900	RHBN702	RHBN703	RHBN704	RHBN705	RHBN706	RHBN707	RHBN708	RHBN711	RHBN712		
NEW バイオデリカ 秤重 175 OCH	175×175×45	OPS	50	900										RHBN738	スマート嵌合蓋

NEW

新製品速報

バイオデリカ

あげ

優 粹 揚

新型



コンパクトサイズで
原料高騰対策にも!!

バイオデリカ 優粹揚 15-17 B K-きらび赤
サイズ: 168×150×33 フタ: バイオデリカ 優粹揚 15-17 OCH
(天ぷら 約210g)

人気の“優粹揚”に
新型のコンパクトサイズ登場!!
立体的な盛付けで揚げ物の価値アップ!!

1 ▶ スマート嵌合で結露漏れ抑制&作業性アップ



結露が漏れにくい



フタが嵌めやすく外れにくいから作業性アップ

2 ▶ 立体的な盛付けと崩れにくさを両立



優枠場

傾斜で立体的な盛付けに



従来品

面が大きく、本体の傾斜と下駄の効果が立体感アップ!

更に!



ストッパーで整った盛付けを維持

小さくなりやすい両端の2切が落ち込まない

3 ▶ 商品価値を上げ、季節感を演出する柄

通年 通年 通年・催事 春～秋 初春～初夏 初秋～初冬

黒 K-あらし金 K-さらび赤 K-千代緑 K-千代あずき

とんかつにおすすめ 天ぷらにおすすめ

形状見本

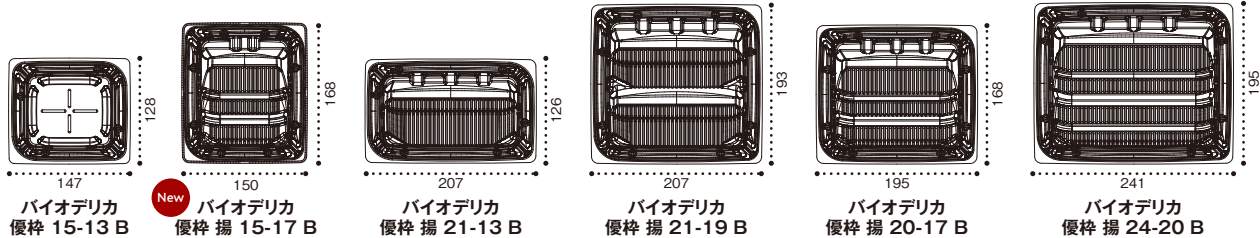

優枠場シリーズ

品名	サイズ	材質	袋入数	ケース入数	カラー					備考
					黒	K-あらし金	K-さらび赤	K-千代緑	K-千代あずき	
バイオデリカ 優枠 場 21-13 B	207×126×25	バイオPPF	50	800	FBPF131	FBPF133	FBPF134			
バイオデリカ 優枠 場 21-13 OC	207×126×44	OPS	50	800					FBPF160	スマート嵌合蓋
バイオデリカ 優枠 場 21-19 B	207×193×28	バイオPPF	50	600	FBPF211	FBPF213	FBPF214			
バイオデリカ 優枠 場 21-19 OC	207×193×46	OPS	50	600					FBPF230	スマート嵌合蓋
NEW バイオデリカ 優枠 場 15-17 B	168×150×33	バイオPPF	50	800	FBPF091	FBPF093	FBPF094	FBPF095	FBPF096	
NEW バイオデリカ 優枠 場 15-17 OCH	168×150×60	OPS	50	800					FBPF130	スマート嵌合蓋
バイオデリカ 優枠 場 20-17 B	195×168×33	バイオPPF	50	600	FBPF291	FBPF293	FBPF294	FBPF295	FBPF296	
バイオデリカ 優枠 場 20-17 OCH	195×168×60	OPS	50	600					FBPF330	スマート嵌合蓋
バイオデリカ 優枠 場 24-20 B	241×195×33	バイオPPF	50	400	FBPF371	FBPF373	FBPF374	FBPF375	FBPF376	
バイオデリカ 優枠 場 24-20 OCH	241×195×60	OPS	50	400					FBPF410	スマート嵌合蓋

優枠シリーズにとんかつハーフ対応サイズ登場

品名	サイズ	材質	袋入数	ケース入数	カラー			備考	
					黒	K-あらし金	K-さらび赤		
バイオデリカ 優枠 15-13 B	147×128×17	バイオPPF	50	1,000	RHBU351	RHBU355	RHBU356		
バイオデリカ 優枠 15-13 OC	147×128×36	OPS	50	1,000				RHBU390	スマート嵌合蓋

バイオ 晴箱膳

原料高騰問題を晴らす! 量目調整もおまかせの新弁当容器

意匠登録済

電子レンジ
対応



NEW



晴箱の
形状と機能を継承

バイオ 晴箱膳 10-1B K-ふくいん赤
サイズ●230×170×26
フ タ●バイオ 晴箱膳 10-0C



スマート嵌合で作業性アップ

高質感で商品価値を格上げ

POINT
1

選べるサイズ!

原料高騰対策に対応するサイズバリエーション

見映えを一新したい!

→ 特別感ある形状で価値訴求!



基準サイズ

80サイズ



230

バイオ 晴箱膳
80-2B 黒
総重量:約410g

10サイズ



230

バイオ 晴箱膳
10-1B 黒
総重量:約340g



量目を調整したい

→ サイズを小さくして価格維持!



230

バイオ 晴箱膳
10-1B 黒
総重量:約340g

230



230

バイオ 晴箱膳
9-1B 黒
総重量:約290g



212

バイオ 晴箱膳
八角20-1B 黒
総重量:約370g

想定価格

498円(税抜)



218

バイオ 晴箱膳
小判20-1B 黒
総重量:約300g

想定価格

458円(税抜)

POINT
2

盛り方が選べる!

セレクト仕切りで自由な盛り方



POINT
3

スマート嵌合搭載!



●柄見本



●形状見本 ※表示のグラム数はご飯容量の目安です。

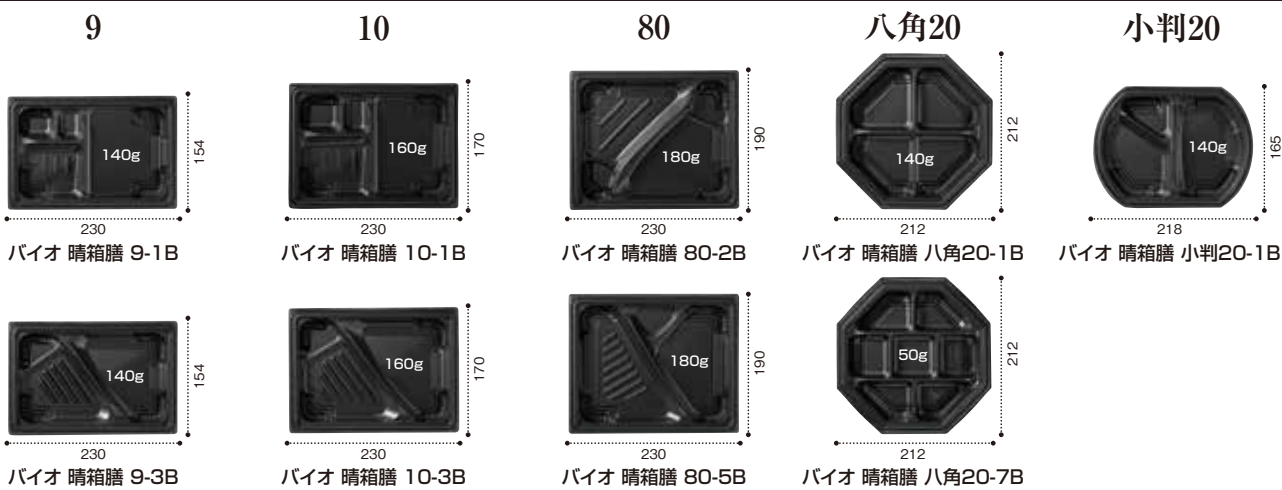

NEW

品名	サイズ	材質	袋入数	ケース入数	色					備考	段積みサイズ
					黒	RBS	K-えんぴ赤	K-ふくいん赤	K-白黒		
バイオ 晴箱膳 9-1 B	230×154×26	バイオPPF	50	600	RHHP101	RHHP102	RHHP103	RHHP104	RHHP105		
バイオ 晴箱膳 9-3 B	230×154×26	バイオPPF	50	600	RHHP141	RHHP142	RHHP143	RHHP144	RHHP145		
バイオ 晴箱膳 9-OCA	230×154×23	OPS	50	600						RHHP188	スマート嵌合蓋 41(37)
バイオ 晴箱膳 9-OC	230×154×28	OPS	50	600						RHHP189	スマート嵌合蓋 46(42)
バイオ 晴箱膳 10-1 B	230×170×26	バイオPPF	50	600	RHHP201	RHHP202	RHHP203	RHHP204	RHHP205		
バイオ 晴箱膳 10-3 B	230×170×26	バイオPPF	50	600	RHHP241	RHHP242	RHHP243	RHHP244	RHHP245		
バイオ 晴箱膳 10-OC	230×170×28	OPS	50	600						RHHP289	スマート嵌合蓋 46(42)
バイオ 晴箱膳 80-2 B	230×190×26	バイオPPF	50	400	RHHP521	RHHP522	RHHP523	RHHP524	RHHP525		
バイオ 晴箱膳 80-5 B	230×190×26	バイオPPF	50	400	RHHP561	RHHP562	RHHP563	RHHP564	RHHP565		
バイオ 晴箱膳 80-OC	230×190×28	OPS	50	400						RHHP589	スマート嵌合蓋 46(42)
バイオ 晴箱膳 八角 20-1 B	212×212×26	バイオPPF	50	600	RHHP701	RHHP702	RHHP703	RHHP704	RHHP705		
バイオ 晴箱膳 八角 20-7 B	212×212×26	バイオPPF	50	600	RHHP761	RHHP762	RHHP763	RHHP764	RHHP765		
バイオ 晴箱膳 八角 20-OC	212×212×29	OPS	50	600						RHHP925	スマート嵌合蓋 46(42)
バイオ 晴箱膳 小判 20-1 B	218×165×26	バイオPPF	50	600	RHHP801	RHHP802	RHHP803	RHHP804	RHHP805		
バイオ 晴箱膳 小判 20-OC	218×165×28	OPS	50	600						RHHP849	スマート嵌合蓋 46(42)

メニューごとのスペシャリスト集団「枠の内」

バイオ 枠の内 焼 80-2 B K-えんぴ赤
 サイズ●235×190×28
 フタ●バイオ 枠の内 焼 80 OC
 (揚・煮)

揚

焼



バイオ 枠の内 揚 80-2 B K-からり赤
 サイズ●235×190×25
 フタ●バイオ 枠の内 揚 80-2 OC

煮



バイオ 枠の内 煮 80-2 B
 K-たつみ茶
 サイズ●235×190×31
 フタ●バイオ 枠の内
 煮 80-2 OC

バイオ
枠の内
 わく
 うち

フライ



バイオ 枠の内 フライ 80-2 B 黒
 サイズ●235×190×23
 フタ●バイオ 枠の内 フライ 80 OC (グリル)

グリル



バイオ 枠の内 グリル 80-5 B K-ソース茶
 サイズ●235×190×25
 フタ●バイオ 枠の内 グリル 80-5 OC

POINT 1 それぞれのメニューを引き立てる専用設計

本体の専用設計 ~メニューに合わせた設計で使いやすさアップ~

<p>焼 具材を乗せられる仕切り</p> <p>焼魚弁当に 副菜を潰さず魚を盛付け可能</p>	<p>揚 油を切る傾斜面</p> <p>とんかつ弁当に 立体的な盛付けで揚げ物をカラッとおいしく</p>	<p>煮 汁漏れし難い高い仕切り</p> <p>煮魚中華弁当に 深さのある形状で汁の多い煮魚でも安心盛付け</p>	<p>フライ 汎用性の高い形状</p> <p>唐揚げ・チキン南蛮・ミンチフライ弁当に 方向性を選ばず盛付けできる形状</p>	<p>グリル 視認性の高い形状</p> <p>ハンバーグ・しょうが焼き弁当に 低めの仕切りで中身が見やすい盛付けが可能</p>
--	---	--	---	--

蓋の専用設計

～汁気・結露が多いメニューは仕切り専用蓋で侵入を抑制!～

構造の秘密

断面図

揚

ご飯の湿気が
移りにくく、とんかつ
のサクサク感キープ!!

構造の秘密

断面図

煮

汁の多い煮魚
メニューでも
弁当内の味移りを抑制

構造の秘密

断面図

グリル

あふれ出る肉汁や
ソースの多いハンバーグ
メニューでも味移りを抑制

POINT 2 蓋が外れにくく結露漏れにくいスマート嵌合

ステップ 1

焼・揚・フライはワンタッチで蓋が嵌めやすく外れにくい!

ステップ 2

煮・グリルは内嵌合でさらに外れにくく漏れにくい

断面図

フタ 本体

↑ここでストップ

結露漏れにくいので売場の清潔感キープ!!

スマート嵌合

●柄見本

おすすめメニュー
和洋中
どんなメニューにも

黒

どんなメニューでも汎用性抜群!

おすすめメニュー
とんかつ唐揚げ
チキン南蛮/ミンチフライ

K-からり赤

金と赤の調和で衣の明るい色合いと揚げたての温度感を伝える柄

おすすめメニュー
焼き魚ハンバーグ
中華生姜焼き

K-えんぴ赤

深みのある色合いで食材のこく照りツヤを伝える柄

おすすめメニュー
ハンバーグチキン南蛮
とんかつ

K-ソース茶

食材と色被りしない木目柄

おすすめメニュー
煮魚とんかつ

K-たつみ茶

重厚な印象で高売価のおかず(和)の価値を伝える柄

●形状見本 ※表示のグラム数はご飯容量の目安です。

蓋	枠の内 焼 80 OC(揚・煮)	枠の内 揚 80-2 OC	枠の内 煮 80-2 OC	枠の内 フライ 80 OC(グリル)	枠の内 グリル 80-5 OC
兼用蓋	専用蓋	専用蓋	兼用蓋	専用蓋	
本体	180g	180g	180g	180g	180g
	枠の内 焼 80-2 B	枠の内 揚 80-2 B	枠の内 煮 80-2 B	枠の内 フライ 80-2 B	枠の内 グリル 80-5 B

品名	サイズ	材質	袋入数	ケース入数	色					備考
					黒	K-からり赤	K-えんぴ赤	K-ソース茶	K-たつみ茶	
パイオ 枠の内 焼 80-2 B	235x190x28	パイオPPF	50	400	RHBP121	RHBP122	RHBP123	RHBP124	RHBP125	
パイオ 枠の内 焼 80 OC(揚・煮)	235x190x35	OPS	50	400						RHBP179
パイオ 枠の内 揚 80-2 B	235x190x25	パイオPPF	50	400	RHBP301	RHBP302	RHBP303	RHBP304	RHBP305	
パイオ 枠の内 揚 80-2 OC	235x190x35	OPS	50	400						RHBP319
パイオ 枠の内 煮 80-2 B	235x190x31	パイオPPF	50	400	RHBP481	RHBP482	RHBP483	RHBP484	RHBP485	
パイオ 枠の内 煮 80-2 OC	235x190x30	OPS	50	400						RHBP499
パイオ 枠の内 フライ 80-2 B	235x190x23	パイオPPF	50	400	RHBP661	RHBP662	RHBP663	RHBP664	RHBP665	
パイオ 枠の内 フライ 80 OC(グリル)	235x190x35	OPS	50	400						RHBP719
パイオ 枠の内 グリル 80-5 B	235x190x25	パイオPPF	50	400	RHBP881	RHBP882	RHBP883	RHBP884	RHBP885	
パイオ 枠の内 グリル 80-5 OC	235x190x35	OPS	50	400						RHBP899

バイオデリカ 郷味 (バイオマス度10%)

意匠登録済

電子レンジ対応



バイオマス度10%の環境配慮素材登場!



**JORAバイオマス
マーク取得**

生活者へ
刻印でPR



●形状見本

※表示のグラム数はご飯容量の目安です。
※★はグラスincap6号深が合う仕切りです。

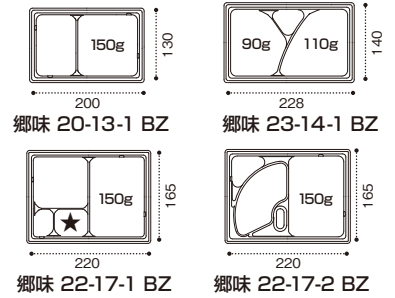

JORAバイオマスマークとは
一般社団法人 日本有機資源協会 (JORA) が認定した、生物由来の資源 (バイオマス) を活用し品質及び関連法規、基準、規格等に合致している環境商品の目印です。

バイオデリカ 郷味 22-17-2 BZ ふうあい朱
サイズ●220×165×27
フ タ●バイオデリカ 郷味 22-17-0C

●柄見本



環境特化
プラスチック使用量抑制
の3つのポイント

Renewable
リニューアブル
10%
バイオマス
プラスチック使用
石化由来プラの代替

Reduce
リデュース
12.5%
軽量化
使用
プラ使用量抑制

Reduce
リデュース
小型化
サイズ
プラ使用量抑制

品名	サイズ	材質	袋入数	ケース入数	柄見本			備考
					黒	とちのき	ふうあい朱	
バイオデリカ 郷味 20-13-1 BZ	200×130×27	バイオPPF	50	800	RHBJ051	RHBJ052	RHBJ053	
バイオデリカ 郷味 20-13-0C	200×130×27	OPS	50	800				RHBJ131 外嵌合蓋
バイオデリカ 郷味 23-14-1 BZ	228×140×27	バイオPPF	50	800	RHBJ151	RHBJ152	RHBJ153	
バイオデリカ 郷味 23-14-0C	228×140×27	OPS	50	800				RHBJ241 外嵌合蓋
バイオデリカ 郷味 22-17-1 BZ	220×165×27	バイオPPF	50	600	RHBJ351	RHBJ352	RHBJ353	
バイオデリカ 郷味 22-17-2 BZ	220×165×27	バイオPPF	50	600	RHBJ381	RHBJ382	RHBJ383	
バイオデリカ 郷味 22-17-0C	220×165×27	OPS	50	600				RHBJ411 外嵌合蓋

バイオデリカ 郷味

意匠登録済

電子レンジ対応



3点式にも負けない見栄え!「変わった!」が伝わる変形型タイプ!



バイオデリカ
郷味 半月 22-2 B K-黒
サイズ●220×180×27
フ タ●バイオデリカ 郷味 半月 22-0C



バイオデリカ
郷味 扇 24-1 B K-あかね
サイズ●242×170×27
フ タ●バイオデリカ 郷味 扇 24-0C

低い仕切りで
色ごはんが1色でも
2色でもOK!

●形状見本 ※表示のグラム数はご飯容量の目安です。※★はグラスincap6号深が合う仕切りです。

●柄見本

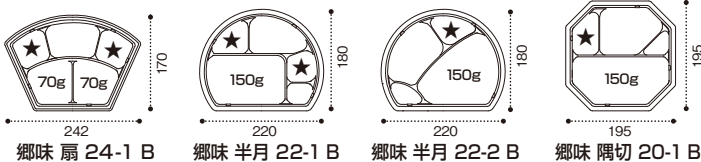

品名	サイズ	材質	袋入数	ケース入数	柄見本			備考
					K-黒	K-ときいろ	K-あかね	
バイオデリカ 郷味 扇 24-1 B	242×170×27	バイオPPF	50	600	RHBJ501	RHBJ502	RHBJ505	
バイオデリカ 郷味 扇 24-0C	242×170×27	OPS	50	600				RHBJ601 外嵌合蓋
バイオデリカ 郷味 半月 22-1 B	220×180×27	バイオPPF	50	600	RHBJ611	RHBJ612	RHBJ615	
バイオデリカ 郷味 半月 22-2 B	220×180×27	バイオPPF	50	600	RHBJ631	RHBJ632	RHBJ635	
バイオデリカ 郷味 半月 22-0C	220×180×27	OPS	50	600				RHBJ711 外嵌合蓋
バイオデリカ 郷味 隅切 20-1 B	195×195×27	バイオPPF	50	600	RHBJ721	RHBJ722	RHBJ725	
バイオデリカ 郷味 隅切 20-0C	195×195×27	OPS	50	600				RHBJ821 外嵌合蓋

「3点式袴箱」×「スマート嵌合」であっ晴れ格上げ米飯革命



バイオ 晴箱 100 B ますみ赤黒
サイズ●285×150×30
中 皿●バイオ 晴箱 100 中皿2 黒
フ タ●バイオ 晴箱 100-OC



バイオ 晴箱 3 B えんじゅ
サイズ●220×129×32
中 皿●バイオ 晴箱 3 中皿2 RBS
フ タ●バイオ 晴箱 3-OC

「3点式袴箱」×「スマート嵌合」で

作業性と高質感の格上げを両立



スマート嵌合で作業性アップ

スマート嵌合

蓋外れしにくい!! 〈作業性アップ〉



結露漏れしにくい!! 〈売場の清潔感キープ〉

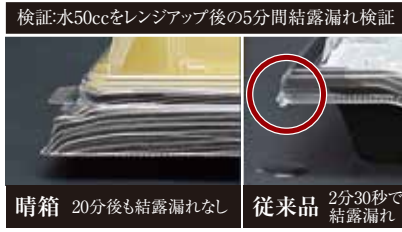

検証:水50ccをレンジアップ後の5分間結露漏れ検証

晴箱 20分後も結露漏れなし

従来品 2分30秒で結露漏れ

中皿も本体も耐熱素材で中皿なしでも使用可能

本体盛りで大盛・メガ盛商品にトライできる



バイオ 晴箱 4 B ますみ黒銀
サイズ●194×160×32
フ タ●バイオ 晴箱 4-OC

●形状見本

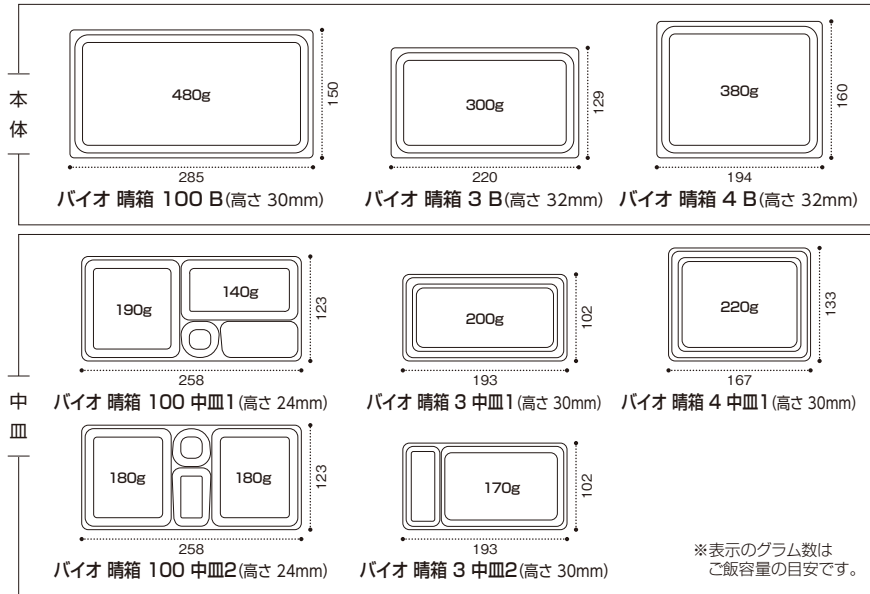

●柄見本



品名	サイズ	材質	袋入数	ケース入数	色								備考	
					ますみ黒銀	ますみ白銀	ますみ赤黒	えんじゅ	黒	RBS	新ひかり	クリア・防曇		
バイオ 晴箱 100 B	285×150×30	バイオPPF	50	600	RHHN301	RHHN302	RHHN303	RHHN304						
バイオ 晴箱 100 中皿1	258×123×24	バイオPPF	50	600					RHHN321	RHHN322	RHHN323			
バイオ 晴箱 100 中皿2	258×123×24	バイオPPF	50	600					RHHN331	RHHN332	RHHN333			
バイオ 晴箱 100-OC	285×150×30	OPS	50	600								RHHN395	スマート嵌合蓋	
バイオ 晴箱 3 B	220×129×32	バイオPPF	50	900	RHHN501	RHHN502	RHHN503	RHHN504						
バイオ 晴箱 3 中皿1	193×102×30	バイオPPF	50	900					RHHN521	RHHN522	RHHN523			
バイオ 晴箱 3 中皿2	193×102×30	バイオPPF	50	900					RHHN531	RHHN532	RHHN533			
バイオ 晴箱 3-OC	220×129×31	OPS	50	900								RHHN595	スマート嵌合蓋	
バイオ 晴箱 4 B	194×160×32	バイオPPF	50	800	RHHN601	RHHN602	RHHN603	RHHN604						
バイオ 晴箱 4 中皿1	167×133×30	バイオPPF	50	800					RHHN621	RHHN622	RHHN623			
バイオ 晴箱 4-OC	194×160×31	OPS	50	800								RHHN695	スマート嵌合蓋	

「売場」と「現場」を魅惑する、ひとにやさしい安心設計



バイオデリカ 粋膳 100-5 B K-シンシャ赤
サイズ●238×155×28
フタ●バイオデリカ 粋膳 100 OC

スマート嵌合採用

リスパック独自の嵌合機能により、
使いやすさと美味しさを維持。



フタが嵌めやすく外れにくい



結露漏れ防止で売場が汚れにくい

●柄見本



黒



K-かがほ赤



K-シンシャ赤



K-ごしき赤



K-メイン金

●形状見本 ※表示のグラム数はご飯容量の目安です。

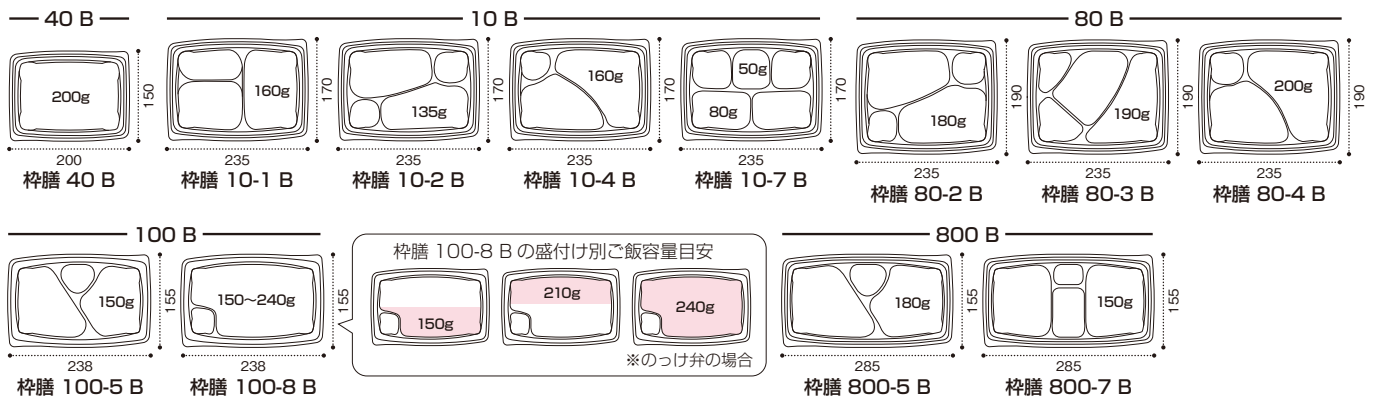

品名	サイズ	材質	袋 入数	ケース 入数	色					クリアー防曇	備考
					黒	K-かがほ赤	K-シンシャ赤	K-ごしき赤	K-メイン金		
バイオデリカ 粋膳 40 B	200×150×28	バイオPPF	50	600	RHBW011	RHBW012	RHBW013				
バイオデリカ 粋膳 40 OC	200×150×30	OPS	50	600						RHBW070	スマート嵌合蓋
バイオデリカ 粋膳 10-1 B	235×170×28	バイオPPF	50	600	RHBW221	RHBW222	RHBW223	RHBW226	RHBW227		
バイオデリカ 粋膳 10-2 B	235×170×28	バイオPPF	50	600	RHBW241	RHBW242	RHBW243	RHBW246	RHBW247		
バイオデリカ 粋膳 10-4 B	235×170×28	バイオPPF	50	600	RHBW281	RHBW282	RHBW283	RHBW286	RHBW287		
バイオデリカ 粋膳 10-7 B	235×170×28	バイオPPF	50	600	RHBW341	RHBW342	RHBW343	RHBW346	RHBW347		
バイオデリカ 粋膳 10 OC	235×170×30	OPS	50	600						RHBW380	スマート嵌合蓋
バイオデリカ 粋膳 80-2 B	235×190×28	バイオPPF	50	400	RHBW411	RHBW412	RHBW413	RHBW416	RHBW417		
バイオデリカ 粋膳 80-3 B	235×190×28	バイオPPF	50	400	RHBW431	RHBW432	RHBW433	RHBW436	RHBW437		
バイオデリカ 粋膳 80-4 B	235×190×28	バイオPPF	50	400	RHBW451	RHBW452	RHBW453	RHBW456	RHBW457		
バイオデリカ 粋膳 80 OC	235×190×30	OPS	50	400						RHBW530	スマート嵌合蓋
バイオデリカ 粋膳 100-5 B	238×155×28	バイオPPF	50	600	RHBW741	RHBW742	RHBW743				
バイオデリカ 粋膳 100-8 B	238×155×28	バイオPPF	50	600	RHBW801	RHBW802	RHBW803				
バイオデリカ 粋膳 100 OC	238×155×30	OPS	50	600						RHBW840	スマート嵌合蓋
バイオデリカ 粋膳 800-5 B	285×155×28	バイオPPF	50	400	RHBW911	RHBW912	RHBW913				
バイオデリカ 粋膳 800-7 B	285×155×28	バイオPPF	50	400	RHBW951	RHBW952	RHBW953				
バイオデリカ 粋膳 800 OC	285×155×30	OPS	50	400						RHBW970	スマート嵌合蓋

バイオデリカ 美絵膳 みえぜん



ハカマ形状と浅型設計の本体で立体感抜群!



バイオデリカ 美絵膳 23-18-1 B ライン木目
 サイズ●233×179×27
 フタ●バイオデリカ 美絵膳 23-18 OC 改



バイオデリカ 美絵膳 23-18-1 B みかど赤
 サイズ●233×179×27
 フタ●バイオデリカ 美絵膳 23-18 OC 改

●柄見本



K-黒



竜花赤



新はんか赤



みかど赤



ライン木目



品名	サイズ	材質	袋入数	ケース入数	柄見本					備考	
					K-黒	竜花赤	新はんか赤	みかど赤	ライン木目		クリア-防曇
バイオデリカ 美絵膳 23-18-1 B 改	233×179×27	バイオPPF	50	600	RHBG511	RHBG513	RHBG514				
バイオデリカ 美絵膳 23-18-1 B	233×179×27	バイオPPF	50	600				RHBG502	RHBG505		
バイオデリカ 美絵膳 23-18 OC 改	233×179×38	OPS	50	600						RHBG551	外嵌合蓋

バイオデリカ 吉日



がんばる人を応援します!

吉日 大絵馬

かたちに
込めた想い

力強い和の装飾を施し、
高価な見栄えを演出する
本体フランジの造形。



基本機能も充実。ラベル
適正段積み機能付き。



お正月、お花見
七夕、七五三などの
催事にも!

合格祈願の
お弁当

- こ…五目豆
- う…梅おこわ、うまさ
- か…かつ、唐揚げ、かまぼこ
- く…袋おこわ、胡桃和え



バイオデリカ 吉日 大絵馬 1 B 勝どき赤
 サイズ●253×180×38
 中皿●バイオデリカ 吉日 大絵馬 1 中皿1 ひかり
 フタ●バイオデリカ 吉日 大絵馬 1 OC 祈願

●柄見本



フタ



中皿



本体

勝どき赤



フタ



中皿



本体

黒

品名	サイズ	材質	袋入数	ケース入数	柄見本					備考	
					黒	RBS	ひかり	勝どき赤	祈願		クリア-防曇
バイオデリカ 吉日 大絵馬 1 B	253×180×38	HIPS	50	600	RHBK401			RHBK404			
バイオデリカ 吉日 大絵馬 1 中皿1	237×158×22	バイオPPF	50	600		RHBK413	RHBK414				
バイオデリカ 吉日 大絵馬 1 OC	253×180×34	OPS	50	600					RHBK449	RHBK450	外嵌合蓋

お悩み解決! スマート嵌合搭載! 「優枠」の耐熱タイプ!



バイオデリカ
優枠 17-11 B K-とうび赤
サイズ●170×114×17
フタ●バイオデリカ 優枠 17-11 OC

POINT 1 お悩み解決! スマート嵌合機能搭載



バックヤードのお悩みに



蓋が外れにくく作業効率アップ

売場のお悩みに



結露漏れしにくく売場がキレイ

盛付けのお悩みに

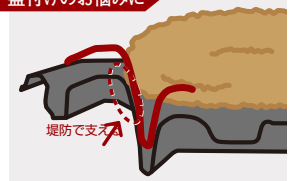

噛み込みにくく盛付けやすい



POINT 2 売場を明るく! 売上アップ! 幅広いメニューに使えるカラーラインアップ

- | | | | | | | |
|---------------|-----------------|---------------------|-------------------------|-----------------|-------------|-------------|
| おすすめ
温惣菜全般 | おすすめ
グリル系・洋風 | おすすめ
グリル系・揚げ物・洋風 | おすすめ
グリル系・揚げ物・洋風・焼き鳥 | おすすめ
グリル系・洋風 | おすすめ
揚げ物 | おすすめ
揚げ物 |
| | | | | | | |
| 黒 | K-とうび赤 | K-ますみ銀 | K-ルネ緑 | K-ルネ青 | K-あらしし金 | K-きらび赤 |

POINT 3 バックヤードも省スペース化



●形状見本

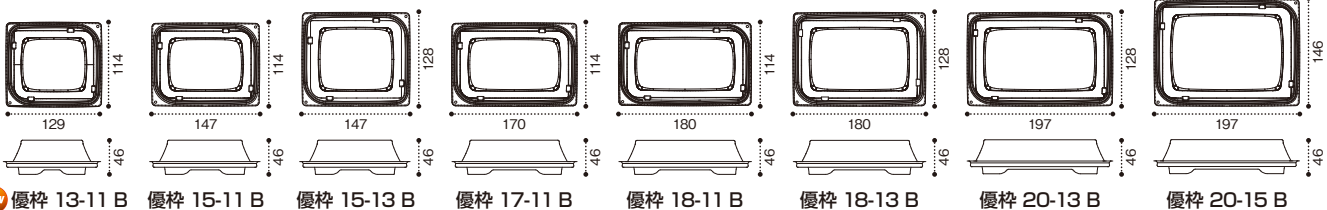

品名	サイズ	材質	袋入数	ケース入数	黒	K-とうび赤	K-ますみ銀	K-ルネ緑	K-あらしし金	K-きらび赤	K-ルネ青	クリア・防曇	備考
					RHBU101	RHBU102	RHBU103	RHBU104	RHBU105		RHBU107		
NEW バイオデリカ 優枠 13-11 B	129×114×17	バイオPPF	50	1,200									
NEW バイオデリカ 優枠 13-11 OC	129×114×36	OPS	50	1,200								RHBU140	スマート嵌合蓋
バイオデリカ 優枠 15-11 B	147×114×17	バイオPPF	50	1,200	RHBU301	RHBU302	RHBU303	RHBU304				RHBU307	
バイオデリカ 優枠 15-11 OC	147×114×36	OPS	50	1,200								RHBU340	スマート嵌合蓋
バイオデリカ 優枠 15-13 B	147×128×17	バイオPPF	50	1,000	RHBU351	RHBU352	RHBU353	RHBU354	RHBU355	RHBU356	RHBU357		
バイオデリカ 優枠 15-13 OC	147×128×36	OPS	50	1,000								RHBU390	スマート嵌合蓋
バイオデリカ 優枠 17-11 B	170×114×17	バイオPPF	50	800	RHBU401	RHBU402	RHBU403	RHBU404				RHBU407	
バイオデリカ 優枠 17-11 OC	170×114×36	OPS	50	800								RHBU440	スマート嵌合蓋
バイオデリカ 優枠 18-11 B	180×114×17	バイオPPF	50	800	RHBU501	RHBU502	RHBU503	RHBU504				RHBU507	
バイオデリカ 優枠 18-11 OC	180×114×36	OPS	50	800								RHBU540	スマート嵌合蓋
バイオデリカ 優枠 18-13 B	180×128×17	バイオPPF	50	800	RHBU551	RHBU552	RHBU553	RHBU554				RHBU557	
バイオデリカ 優枠 18-13 OC	180×128×36	OPS	50	800								RHBU590	スマート嵌合蓋
バイオデリカ 優枠 20-13 B	197×128×17	バイオPPF	50	600	RHBU651	RHBU652	RHBU653	RHBU654				RHBU657	
バイオデリカ 優枠 20-13 OC	197×128×36	OPS	50	600								RHBU690	スマート嵌合蓋
バイオデリカ 優枠 20-15 B	197×146×17	バイオPPF	50	600	RHBU701	RHBU702	RHBU703	RHBU704				RHBU707	
バイオデリカ 優枠 20-15 OC	197×146×36	OPS	50	600								RHBU740	スマート嵌合蓋

バイオデリカ NT



バイオデリカ NT 15 B 白
サイズ●153×153×29
フ タ●ニュートカップ
NT スライス 15 F



バイオデリカ NT 21 B 白
サイズ●210×150×29
フ タ●ニュートカップ
NT スライス 21 F 浅

●形状見本



品名	サイズ	材質	袋入数	ケース入数	形状見本		備考
					白	クリアー防曇	
バイオデリカ NT 15 B	153×153×29	バイオPPF	50	900	RHBD321		
ニュートカップ NT スライス 15 F	153×153×50	PLA	50	900		PYBL305	内嵌合蓋
バイオデリカ NT 21 B	210×150×29	バイオPPF	50	800	RHBD331		
ニュートカップ NT スライス 21 F 浅	210×150×29	PLA	50	800		PYBL316	内嵌合蓋
ニュートカップ NT スライス 21 F	210×150×50	PLA	50	800		PYBL315	内嵌合蓋

※蓋はレンジアップできません。

バイオデリカ むすび

意匠登録済

電子レンジ対応



「やりたくない」が「やりたい」に変わる仕切り

●柄見本



バイオデリカ むすび
20-14 B 6S K-のぎめ
サイズ●202×142×23
フ タ●バイオデリカ
むすび 20-14 OC

●形状見本

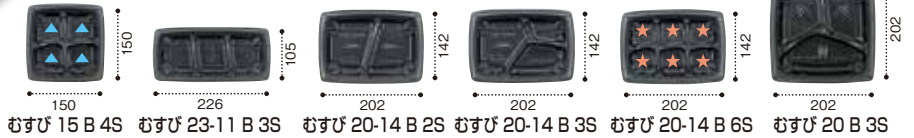

※▲はグラシンカップ7合深、★はグラシンカップ6合深が適合する仕切りです

品名	サイズ	容量	材質	袋入数	ケース入数	柄見本				クリアー防曇	備考
						白	黒	K-のぎめ	K-トチノキ		
バイオデリカ むすび 15 B 4S	150×150×23	200	バイオPPF	50	900	RHBS161	RHBS162	RHBS163	RHBS165		
バイオデリカ むすび 15 OC	150×150×35		OPS	50	900					RHBS170	外嵌合蓋
ハイクッカー かなで 505 OC	150×150×26		OPS	50	900					RHIG775	内嵌合蓋
バイオデリカ むすび 23-11 B 3S	226×105×22	300	バイオPPF	50	900	RHBS321	RHBS322	RHBS323	RHBS325		
バイオデリカ むすび 23-11 OC	226×105×35		OPS	50	900					RHBS330	外嵌合蓋
バイオデリカ むすび 23-11 OC2	226×105×26		OPS	50	900					RHBS329	内嵌合蓋
バイオデリカ むすび 20-14 B 2S	202×142×23	340	バイオPPF	50	800	RHBS401	RHBS402	RHBS403	RHBS405		
バイオデリカ むすび 20-14 B 3S	202×142×23	310	バイオPPF	50	800	RHBS421	RHBS422	RHBS423	RHBS425		
バイオデリカ むすび 20-14 B 6S	202×142×23	240	バイオPPF	50	800	RHBS441	RHBS442	RHBS443	RHBS445		
バイオデリカ むすび 20-14 OC	202×142×36		OPS	50	800					RHBS410	外嵌合蓋
ハイクッカー かなで 550 OC	199×139×26		OPS	50	800					RHIG815	内嵌合蓋
バイオデリカ むすび 20 B 3S	202×202×25	430	バイオPPF	50	600		RHBS722	RHBS723	RHBS725		
バイオデリカ むすび 20 OC	202×202×36		OPS	50	600					RHBS730	外嵌合蓋
バイオデリカ むすび 20 OC2	202×202×26		OPS	50	600					RHBS729	内嵌合蓋

※むすびシリーズは一部、かなでシリーズの蓋が使用出来ます。

バイオデリカ 60 BL

電子レンジ対応



レンジアップ可能のカップだから、あつあつのソースが楽しめます。



バイオデリカ 60 BL 浅黒
サイズ●66パイ×28
フ タ●バイオデリカ
60 TC 耐熱



黒

品名	サイズ	材質	袋入数	ケース入数	柄見本		備考
					黒	クリアー防曇	
バイオデリカ 60 BL 浅	66パイ×28	バイオPPF	100	5,000	RHBD610		
バイオデリカ 60 TC 耐熱	66パイ×9	OPS	100	5,000		RHBD613	外嵌合蓋

バイオデリカ キープ

意匠登録済

電子レンジ
対応



見た目も、美味しさも、キープ!!

●柄見本



バイオデリカ キープ 240 B
K-おんわピンク
サイズ●139×108×21
フ タ●バイオデリカ キープ
240 OC



K-黒



K-おんわピンク



K-おんわイエロー



K-おんわグリーン



K-染付青



K-北山杉

●形状見本 ※表記されている全高はキープ OCをかぶせた場合の寸法です

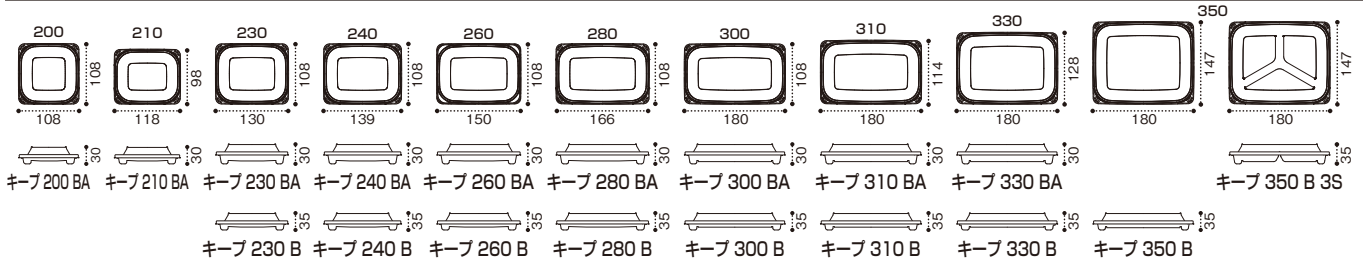

品名	サイズ	容量	首下 容量	材質	袋 入数	ケース 入数	柄見本						クリアー防曇	備考
							K-黒	K-おんわピンク	K-おんわイエロー	K-おんわグリーン	K-染付青	K-北山杉		
バイオデリカ キープ 200 BA	108×108×16	100	50	バイオPPF	50	2,000	RHIK001	RHIK002	RHIK003	RHIK005		RHIK004		
バイオデリカ キープ 200 OC	108×108×20			OPS	50	2,000							RHIK039	内外嵌合蓋
バイオカップ ガード 200-OCZ	108×108×21			バイオPET	50	2,000							PABG041	内外嵌合蓋
バイオデリカ キープ 210 BA	118× 98×16	100	45	バイオPPF	50	2,000	RHIK051	RHIK052	RHIK053			RHIK054		
バイオデリカ キープ 210 OC	118× 98×20			OPS	50	2,000							RHIK089	内外嵌合蓋
バイオカップ ガード 210-OCZ	118× 98×21			バイオPET	50	2,000							PABG066	内外嵌合蓋
バイオデリカ キープ 230 BA	130×108×16	120	55	バイオPPF	50	2,000	RHIK151	RHIK152	RHIK153		RHIK924	RHIK154		
バイオデリカ キープ 230 B	130×108×21	170	100	バイオPPF	50	2,000	RHIK163	RHIK164	RHIK165		RHIK934	RHIK166		
バイオデリカ キープ 230 OC	130×108×20			OPS	50	2,000							RHIK209	内外嵌合蓋
バイオカップ ガード 230-OCA	130×108×16			バイオPET	50	1,600							PABG103	内外嵌合蓋
バイオカップ ガード 230-OCZ	130×108×21			バイオPET	50	1,600							PABG101	内外嵌合蓋
バイオデリカ キープ 240 BA	139×108×16	130	60	バイオPPF	50	2,000	RHIK221	RHIK222	RHIK223			RHIK224		
バイオデリカ キープ 240 B	139×108×21	180	110	バイオPPF	50	2,000	RHIK233	RHIK234	RHIK235			RHIK236		
バイオデリカ キープ 240 OC	139×108×20			OPS	50	2,000							RHIK279	内外嵌合蓋
バイオデリカ キープ 260 BA	150×108×16	150	65	バイオPPF	50	2,000	RHIK291	RHIK292	RHIK293	RHIK295	RHIK939	RHIK294		
バイオデリカ キープ 260 B	150×108×21	200	120	バイオPPF	50	2,000	RHIK303	RHIK304	RHIK305			RHIK306		
バイオデリカ キープ 260 OC	150×108×20			OPS	50	2,000							RHIK349	内外嵌合蓋
バイオカップ ガード 260-OCA	150×108×16			バイオPET	50	1,600							PABG142	内外嵌合蓋
バイオカップ ガード 260-OCZ	150×108×21			バイオPET	50	1,600							PABG141	内外嵌合蓋
バイオデリカ キープ 280 BA	166×108×16	160	75	バイオPPF	50	1,600	RHIK361	RHIK362	RHIK363	RHIK365	RHIK952	RHIK364		
バイオデリカ キープ 280 B	166×108×21	220	135	バイオPPF	50	1,600	RHIK373	RHIK374	RHIK375			RHIK376		
バイオデリカ キープ 280 OC	166×108×20			OPS	50	1,600							RHIK419	内外嵌合蓋
バイオカップ ガード 280-OCA	166×108×16			バイオPET	50	1,200							PABG161	内外嵌合蓋
バイオカップ ガード 280-OCZ	166×108×21			バイオPET	50	1,200							PABG163	内外嵌合蓋
バイオデリカ キープ 300 BA	180×108×16	170	85	バイオPPF	50	1,600	RHIK431	RHIK432	RHIK433		RHIK960	RHIK434		
バイオデリカ キープ 300 B	180×108×21	250	155	バイオPPF	50	1,600	RHIK443	RHIK444	RHIK445			RHIK446		
バイオデリカ キープ 300 OC	180×108×20			OPS	50	1,600							RHIK499	内外嵌合蓋
バイオカップ ガード 300-OCA	180×108×16			バイオPET	50	1,200							PABG202	内外嵌合蓋
バイオカップ ガード 300-OCZ	180×108×21			バイオPET	50	1,200							PABG201	内外嵌合蓋
バイオデリカ キープ 310 BA	180×114×15	190	80	バイオPPF	50	1,200	RHIK511	RHIK512	RHIK513	RHIK515	RHIK970	RHIK514		
バイオデリカ キープ 310 B	180×114×21	260	165	バイオPPF	50	1,200	RHIK523	RHIK524	RHIK525			RHIK526		
バイオデリカ キープ 310 OC	180×114×20			OPS	50	1,200							RHIK569	内外嵌合蓋
バイオデリカ キープ 330 BA	180×128×14	200	75	バイオPPF	50	1,200	RHIK581	RHIK582	RHIK583	RHIK585	RHIK980	RHIK584		
バイオデリカ キープ 330 B	180×128×21	300	190	バイオPPF	50	1,200	RHIK593	RHIK594	RHIK595			RHIK596		
バイオデリカ キープ 330 OC	180×128×20			OPS	50	1,200							RHIK639	内外嵌合蓋
バイオカップ ガード 330-OCA	180×128×16			バイオPET	50	1,000							PABG212	内外嵌合蓋
バイオカップ ガード 330-OCZ	180×128×21			バイオPET	50	1,000							PABG211	内外嵌合蓋
バイオデリカ キープ 350 B	180×147×21	350	250	バイオPPF	50	900	RHIK663	RHIK664	RHIK665			RHIK666		
バイオデリカ キープ 350 B 3S	180×147×21	320	220	バイオPPF	50	900	RHIK687	RHIK688	RHIK689			RHIK690		
バイオデリカ キープ 350 OC	180×147×20			OPS	50	900							RHIK719	内外嵌合蓋
バイオカップ ガード 350-OCA	180×147×16			バイオPET	50	900							PABG222	内外嵌合蓋
バイオカップ ガード 350-OCZ	180×147×21			バイオPET	50	900							PABG221	内外嵌合蓋

※キープシリーズは一部、ガードシリーズの蓋が使用出来ます。

バイオデリカ リッジ

意匠登録済

特許登録済

電子レンジ
対応



いつものお惣菜がちょっとオシャレに。
今までにない仕切り方のシンプルスタイルで新しい見栄え。

POINT
1

スタイル・色柄がオシャレ

- ・いろいろなメニューに合い、高質に魅せるシンプルスタイル。
- ・白・黒に加え、和風・洋風・中華にも使えるモダンな柄を品揃え。



バイオデリカ リッジ 13-11 B メイプルウッド
サイズ●127×105×23
フ タ●バイオデリカ リッジ 13-11 OC



バイオデリカ リッジ 13-11 B 竜泉赤
サイズ●127×105×23
フ タ●バイオデリカ リッジ 13-11 OC

●柄見本



POINT
3

仕切り方がオシャレ

- 今までにない仕切り方で
新しい見栄え、
新しいメニューづくりが可能。



バイオデリカ
リッジ 22-11 B 3S-2 白
サイズ●220×105×27
フ タ●バイオデリカ リッジ 22-11 OC

POINT
2

お客様のご要望にお応えして サイズが充実

●形状見本 ※表示のグラム数はご飯容量の目安です。

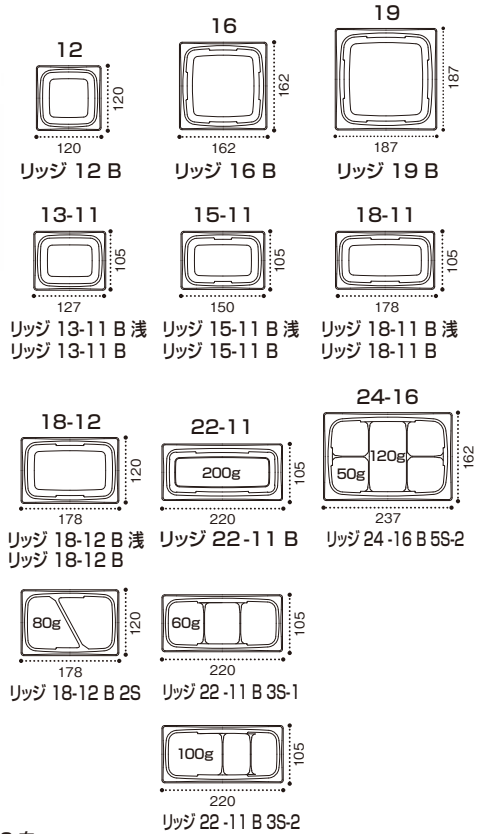

品名	サイズ	材質	袋 入数	ケース 入数	色柄					備考	
					白	黒	いとオレンジ	メイプルウッド	竜泉赤		クリアー防曇
バイオデリカ リッジ 12 B	120×120×23	バイオPPF	50	1,200	RHBH041	RHBH042	RHBH043	RHBH047	RHBH049		
バイオデリカ リッジ 12 OC	120×120×25	OPS	50	1,200						RHBH059	内嵌合蓋
バイオデリカ リッジ 16 B	162×162×23	バイオPPF	50	900	RHBH191	RHBH192	RHBH193	RHBH197	RHBH199		
バイオデリカ リッジ 16 OC	162×162×25	OPS	50	900						RHBH219	内嵌合蓋
バイオデリカ リッジ 19 B	187×187×25	バイオPPF	50	600	RHBH311	RHBH312	RHBH313	RHBH317	RHBH319		
バイオデリカ リッジ 19 OC	187×187×25	OPS	50	600						RHBH339	内嵌合蓋
バイオデリカ リッジ 13-11 B 浅	127×105×18	バイオPPF	50	2,000	RHBH461	RHBH462	RHBH463	RHBH467	RHBH469		
バイオデリカ リッジ 13-11 B	127×105×23	バイオPPF	50	2,000	RHBH471	RHBH472	RHBH473	RHBH477	RHBH479		
バイオデリカ リッジ 13-11 OC	127×105×25	OPS	50	2,000						RHBH489	内嵌合蓋
バイオデリカ リッジ 15-11 B 浅	150×105×18	バイオPPF	50	1,600	RHBH521	RHBH522	RHBH523	RHBH527	RHBH529		
バイオデリカ リッジ 15-11 B	150×105×23	バイオPPF	50	1,600	RHBH531	RHBH532	RHBH533	RHBH537	RHBH539		
バイオデリカ リッジ 15-11 OC	150×105×25	OPS	50	1,600						RHBH559	内嵌合蓋
バイオデリカ リッジ 18-11 B 浅	178×105×18	バイオPPF	50	1,200	RHBH641	RHBH642	RHBH643	RHBH647	RHBH649		
バイオデリカ リッジ 18-11 B	178×105×23	バイオPPF	50	1,200	RHBH651	RHBH652	RHBH653	RHBH657	RHBH659		
バイオデリカ リッジ 18-11 OC	178×105×25	OPS	50	1,200						RHBH679	内嵌合蓋
バイオデリカ リッジ 18-12 B 浅	178×120×18	バイオPPF	50	1,200	RHBH681	RHBH682	RHBH683	RHBH687	RHBH689		
バイオデリカ リッジ 18-12 B	178×120×23	バイオPPF	50	1,200	RHBH691	RHBH692	RHBH693	RHBH697	RHBH699		
バイオデリカ リッジ 18-12 B 2S	178×120×23	バイオPPF	50	1,200	RHBH701	RHBH702	RHBH703	RHBH707	RHBH709		
バイオデリカ リッジ 18-12 OC	178×120×25	OPS	50	1,200						RHBH719	内嵌合蓋
バイオデリカ リッジ 22-11 B	220×105×24	バイオPPF	50	800	RHBH821	RHBH822	RHBH823	RHBH827	RHBH829		
バイオデリカ リッジ 22-11 B 3S-1	220×105×27	バイオPPF	50	800	RHBH841	RHBH842	RHBH843	RHBH847	RHBH849		
バイオデリカ リッジ 22-11 B 3S-2	220×105×27	バイオPPF	50	800	RHBH851	RHBH852	RHBH853	RHBH857	RHBH859		
バイオデリカ リッジ 22-11 OC	220×105×25	OPS	50	800						RHBH869	内嵌合蓋
バイオデリカ リッジ 24-16 B 5S-2	237×162×27	バイオPPF	50	400	RHBH921	RHBH922	RHBH923	RHBH917	RHBH919		
バイオデリカ リッジ 24-16 OC	237×162×27	OPS	50	400						RHBH929	内嵌合蓋

バイオデリカ サラエル

意匠登録済

電子レンジ
対応



あんかけメニューも残さずさらえる安心深型プレート



形状見本

軽食サイズ

お惣菜サイズ

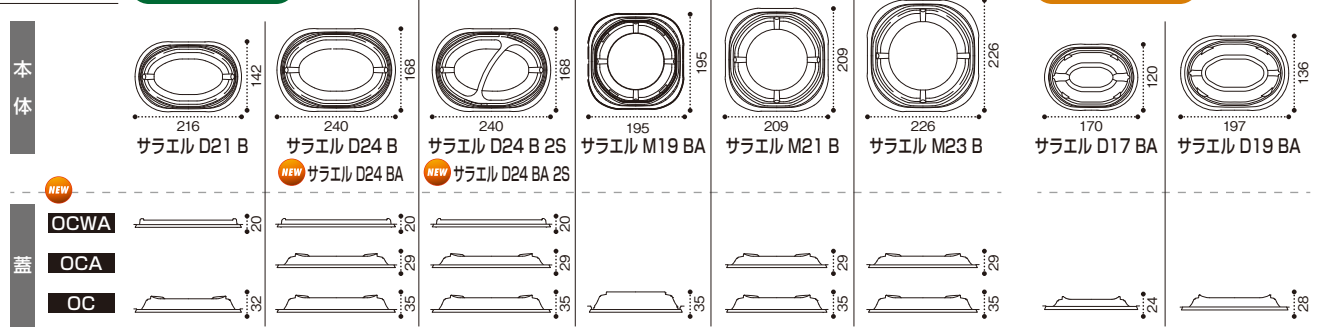

軽食サイズ

品名	サイズ	材質	袋入数	ケース入数	色						備考
					黒	白	K-トチノキ	K-ピアグリーン	K-エマブルー	K-ソフレッド	
バイオデリカ サラエル D21 B	216×142×31	バイオPPF	50	600	RHBL101	RHBL102	RHBL108	RHBL109	RHBL103	RHBL105	
NEW バイオデリカ サラエル D21 OCWA	216×142×20	OPS	50	600							RHBL165 内嵌合蓋
バイオデリカ サラエル D21 OC	216×142×32	OPS	50	600							RHBL170 内嵌合蓋
NEW バイオデリカ サラエル D24 BA	240×168×27	バイオPPF	50	600	RHBL221	RHBL222	RHBL228	RHBL229	RHBL223	RHBL225	
NEW バイオデリカ サラエル D24 BA 2S	240×168×27	バイオPPF	50	600	RHBL251	RHBL252	RHBL258	RHBL259	RHBL253	RHBL255	
バイオデリカ サラエル D24 B	240×168×32	バイオPPF	50	600	RHBL201	RHBL202	RHBL208	RHBL209	RHBL203	RHBL205	
バイオデリカ サラエル D24 B 2S	240×168×32	バイオPPF	50	600	RHBL241	RHBL242	RHBL248	RHBL249	RHBL243	RHBL245	
NEW バイオデリカ サラエル D24 OCWA	240×168×20	OPS	50	600							RHBL265 内嵌合蓋
バイオデリカ サラエル D24 OCA	240×168×29	OPS	50	600							RHBL260 内嵌合蓋
バイオデリカ サラエル D24 OC	240×168×35	OPS	50	600							RHBL270 内嵌合蓋
バイオデリカ サラエル M19 BA	195×195×24	バイオPPF	50	400	RHBL451	RHBL452	RHBL458	RHBL459	RHBL453	RHBL455	
バイオデリカ サラエル M19 OC	195×195×35	OPS	50	400							RHBL470 内嵌合蓋
バイオデリカ サラエル M21 B	209×209×32	バイオPPF	50	400	RHBL501	RHBL502	RHBL508	RHBL509	RHBL503	RHBL505	
バイオデリカ サラエル M21 OCA	209×209×29	OPS	50	400							RHBL560 内嵌合蓋
バイオデリカ サラエル M21 OC	209×209×35	OPS	50	400							RHBL570 内嵌合蓋
バイオデリカ サラエル M23 B	226×226×32	バイオPPF	50	400	RHBL601	RHBL602	RHBL608	RHBL609	RHBL603	RHBL605	
バイオデリカ サラエル M23 OCA	226×226×29	OPS	50	400							RHBL660 内嵌合蓋
バイオデリカ サラエル M23 OC	226×226×35	OPS	50	400							RHBL670 内嵌合蓋

お惣菜サイズ

品名	サイズ	材質	袋入数	ケース入数	色				備考
					黒	とちのき	いろあいオレンジ	シャオレッド	
バイオデリカ サラエル D17 BA	170×120×22	バイオPPF	50	600	RHBL901	RHBL904	RHBL905	RHBL906	
バイオデリカ サラエル D17 OC	170×120×24	OPS	50	600					RHBL910 内嵌合蓋
バイオデリカ サラエル D19 BA	197×136×22	バイオPPF	50	600	RHBL911	RHBL914	RHBL915	RHBL916	
バイオデリカ サラエル D19 OC	197×136×28	OPS	50	600					RHBL920 内嵌合蓋

バイオデリカ KA

意匠登録済

電子レンジ
対応



シンプルだけど変化のある軽食メニューにピッタリ!



●柄見本

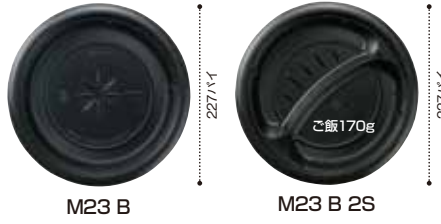

品名	サイズ	材質	袋入数	ケース入数	柄見本								備考
					黒	白	フィオブルー	フィオオレンジ	モカブラウン	メアリブルー	メアリグリーン	クリア-防曇	
バイオデリカ KA D21 B	215×147×24	バイオPPF	50	600	RHBD801	RHBD802	RHBD803	RHBD804	RHBD805	RHBD604	RHBD605		
バイオデリカ KA D21 OC	215×147×33	OPS	50	600								RHBD819	内嵌合蓋
バイオデリカ KA D24 B	245×180×24	バイオPPF	50	600	RHBD821	RHBD822	RHBD823	RHBD824	RHBD825	RHBD614	RHBD615		
バイオデリカ KA D24 OC	245×180×36	OPS	50	600								RHBD839	内嵌合蓋
バイオデリカ KA M23 B	227パイ×24	バイオPPF	50	600	RHBD861	RHBD862	RHBD863	RHBD864	RHBD865	RHBD634	RHBD635		
バイオデリカ KA M23 B 2S	227パイ×24	バイオPPF	50	600	RHBD871	RHBD872	RHBD873		RHBD875				
バイオデリカ KA M23 OC	227パイ×36	OPS	50	600								RHBD879	内嵌合蓋

自炊疲れを時短で解消!!



レンジ調理で手間なく
簡単おうち料理

バイオ 食悦 20-15 B 深黒
サイズ●198×148×45



食べてびっくり!!
フライパン調理の様な
美味しさ!!*

バイオ 食悦 F 24-14 B 黒
サイズ●235×140×25

※この表現は個人の感想であり効果・効能を示すものではありません。

POINT 1 生活者の手間いらず

容器ごと レンジに入れて
そのまま調理できる



料理の時短

ラップを外さず

レンジ加熱
で完成!!

片付けの時短

フライパンいらずで

洗いを減らす
ことができる

おいしく加熱できるヒケツ

ヘルシー
に加熱

脚部形状により
肉の脂が流れ込み
余分な脂をカット
できる!!

美味しく
加熱

本体底面中央部に
空間ができ蒸気・熱が均等に
伝わる。

ムラなく
加熱調理ができる!!

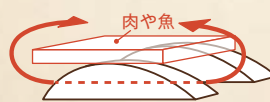

蒸気と熱が
ムラなく循環

POINT 2 作業者にやさしい

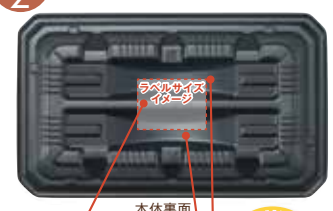

底面中央部の柱により
ラップが巻きやすく、
ラベルも貼りやすい!!

作業が
スムーズ

底面アーチ形状により
中身を盛り上げ
具材を引き立てる!!

深タイプ
食悦 20-15 B 深は
フタ対応で
段積みも可能!



ローストビーフ
ローストポークに
おすすめ!

NEW バイオ 食悦 20-15 B 深



1切れ

サバ、アジなどの
1切れ用メニューに!

NEW バイオ 食悦 F 24-12 B



2切れ

サバ、アジなどの
2切れ用メニューに!

NEW バイオ 食悦 F 24-14 B

レンジ調理直後の肉の温度をサーモグラフィーで計測

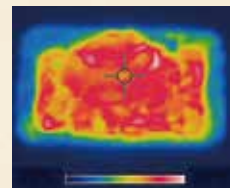

表面

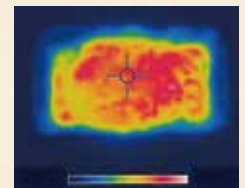

裏面

●形状見本

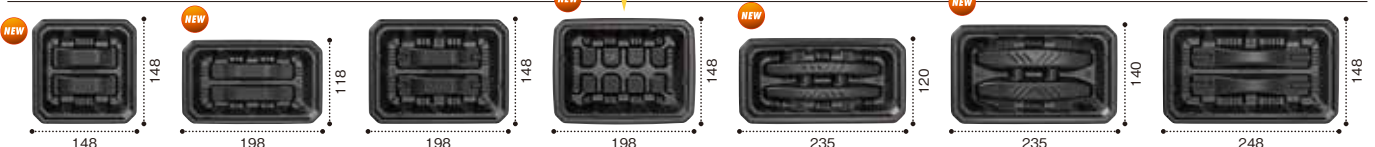

バイオ 食悦 15-15 B バイオ 食悦 20-12 B バイオ 食悦 20-15 B バイオ 食悦 20-15 B 深 バイオ 食悦 F 24-12 B バイオ 食悦 F 24-14 B バイオ 食悦 25-15 B

ラップ、フタ、トップシール対応!

※こちらのサイズのみ蓋対応

品名	サイズ	材質	袋入数	ケース入数	色		備考
					黒	クリアー防曇	
NEW バイオ 食悦 15-15 B	148×148×25	バイオPPF	100	1,200	FPPF591		
NEW バイオ 食悦 20-12 B	198×118×25	バイオPPF	100	600	FPPF581		
バイオ 食悦 20-15 B	198×148×25	バイオPPF	100	800	FPPF596		
NEW バイオ 食悦 20-15 B 深	198×148×45	バイオPPF	50	600	FPPF606		
NEW バイオ 食悦 20-15 OC	198×148×23	耐熱OPS	50	600		FPPF616	*内嵌合蓋
NEW バイオ 食悦 F 24-12 B	235×120×25	バイオPPF	100	600	FPPF051		
NEW バイオ 食悦 F 24-14 B	235×140×25	バイオPPF	100	600	FPPF081		
NEW バイオ 食悦 25-15 B	248×148×25	バイオPPF	100	600	FPPF601		

*食悦 20-15 Bには対応していません。

バイオ
PP



一部植物性素材配合

バイオPP

用途

デザート・日配・
精肉・鮮魚・惣菜・米飯

素材

バイオPP

バイオマス度

一部配合

CO₂控除
石化資源使用抑制



耐熱温度

50℃

60℃

80℃

110℃

130℃





バイオ ココマル IR88-150H クロ

バイオ ココマル IR76-110H シロ

次世代パッケージングの可能性、
バイオインジェクション容器

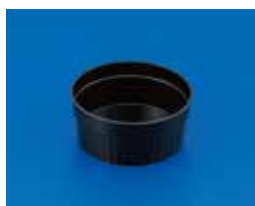

IR76-110H
●サイズ 76パイ×33
●容量 110cc



MS76-OC シン
●サイズ 76パイ×20
●カラー 透明

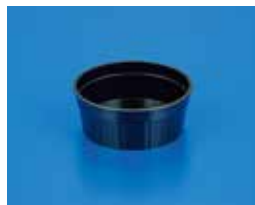

IR88-150H
●サイズ 88パイ×35
●容量 150cc



SK88-OC シン
●サイズ 88パイ×30
●カラー 透明

陶器のような質感
カラーバリエーション
電子レンジ使用可能

耐熱
110℃

※オープンの調理不可。

ハイブリッド容器「バイオインジェクション」



リス・バイオインジェクション容器の素材特長

- 石油資源の消費抑制**
素材の一部に植物由来の原料を使用することで**石油資源の節約**に役立ちます。
- 温室効果ガスの排出控除に貢献**
石油由来のPEと比較して、**一部CO₂排出控除**が可能です。
- 同等の物性・品質**
石油由来の容器と比較しても、**物性・品質は同等**です。

小さくて使いやすい!

ココット皿のようにポコポコまるいから“ココマル”

POINT 1 **かわいくて愛される色・形**
おしゃれで華やか。プレゼントにも喜ばれます!

POINT 2 **盛付け簡単**
和・洋スイーツに!
お手軽に盛付け、見栄え良い!

POINT 3 **メニューのバリエーション**
デザート、ホットデリカ、おつまみメニューに最適!

●柄見本

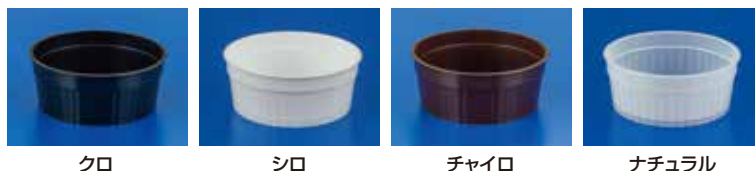

品名	サイズ	容量	材質	袋入数	ケース入数	クロ	シロ	チャイロ	ナチュラル	透明
						H10T001	H10T002	H10T003	H10T006	E77T352
バイオ ココマル IR76-110H	76パイ×33	110	PP(バイオ)	25	500	H10T001	H10T002	H10T003	H10T006	
MS76-OC シン	76パイ×20		A-PET	100	3,000					E77T352
バイオ ココマル IR88-150H	88パイ×35	150	PP(バイオ)	25	500	H10T011	H10T012	H10T013	H10T016	
SK88-OC シン	88パイ×30		A-PET	100	3,000					E76T508

次世代パッケージングの可能性
バイオインジェクション容器

FINEO(フィネオ)とはFINE(ファイン)、
INJECTION(インジェクション)、
NEO(新しい)を組合わせた名称です。

商品特徴

- 表面は手づくり感のある
模様入り

フィネオは、ろくろを回して出
来る陶器のような質感を大事に
しました。陶器に移すことなく、
食卓を彩ることが出来ます。



対応フタ

対応フタ



FWS71-110
●サイズ 71パイ×58
●容量 110cc

RP71-OC シン
●サイズ 71パイ×26
●カラー 透明

FWS88-180
●サイズ 88パイ×58
●容量 180cc

SK88-OC シン
●サイズ 88パイ×30
●カラー 透明



FWS76-150
●サイズ 76パイ×58
●容量 150cc

MS76-OC シン
●サイズ 76パイ×20
●カラー 透明

FW100-200
●サイズ 100パイ×50
●容量 200cc

バイオカップ 101パイ OC2 1P50
●サイズ 101パイ×31
●カラー 透明

バイオ フィネオ **PP(バイオ)**

フィネオ **PP**



バイオ フィネオ **PP(バイオ)**

品名	サイズ	容量	材質	袋入数	ケース入数	カラー				
						クロ	シロ	チャイロ	ナチュラル	透明
バイオ フィネオ FWS71-110	71パイ×58	110	PP(バイオ)	20	500	H09T031	H09T032	H09T033	H09T036	
RP71-OC シン	71パイ×26		A-PET	100	3,000					E75T372
バイオ フィネオ FWS76-150	76パイ×58	150	PP(バイオ)	50	1,000	H09T011	H09T012	H09T013	H09T016	
MS76-OC シン	76パイ×20		A-PET	100	3,000					E77T352
バイオ フィネオ FWS88-180	88パイ×58	180	PP(バイオ)	50	1,000	H09T021	H09T022	H09T023	H09T026	
SK88-OC シン	88パイ×30		A-PET	100	3,000					E76T508
バイオ フィネオ FW100-200	100パイ×50	200	PP(バイオ)	25	500	H09T001	H09T002	H09T003	H09T006	
バイオカップ 101パイ OC2 1P50	101パイ×31		バイオPET	50	2,500					PBPM121



手にじっくり馴染むこだわり



- こだわりポイント
- 艶消し(フタ)
 - 質感upの表面加工(本体)
 - カラーバリエーション
 - 電子レンジ使用可能 ※オープン調理不可。

耐熱
110°C

NEW バイオ 茶碗蒸し(バイオPP)

クロ アイボリー ナチュラル

対応蓋 黒 アイボリー ナチュラル

中蓋もあります(材質PP)
P 88 IC 新

茶碗蒸し(PP)

シロ

中蓋もあります(材質PP)
P 88 IC 新

バイオ 茶碗蒸し製品規格一覧表

品名	サイズ	容量	材質	袋入数	ケース入数	カラー			備考
						クロ	アイボリー	ナチュラル	
バイオ 茶碗蒸し GS-200	89パイ×57	200	PP(バイオ)	50	1,000	H10T801	H10T804	H10T806	
バイオ 茶碗蒸し 蓋	90パイ×18		PP(バイオ)	50	1,000	H10T851	H10T854	H10T856	
P 88 IC 新	88パイ×7		PP	100	2,000			PHSC311	

茶碗蒸し製品規格一覧表

品名	サイズ	容量	材質	袋入数	ケース入数	カラー		備考
						ナチュラル	シロ	
茶碗蒸し S-245N	88パイ×67	243	PP	50	1,000		PHSC551	
P 88 IC 新	88パイ×7		PP	100	2,000	PHSC311		

商品・売場づくりのお役立ちサイト



営業本部 〒484-0894
愛知県犬山市羽黒宮浦1番地
TEL(0568)67-5513(代)
FAX(0568)67-7721

札幌営業所 TEL(011)864-8394(代)	西東京営業部 TEL(042)724-1580(代)	大阪支店 TEL(06)6445-7722(代)
仙台支店 TEL(022)223-3113(代)	名古屋支店 TEL(052)732-1411(代)	中四国支店 TEL(086)212-1611(代)
東京支店 TEL(03)6702-0190(代)	金沢営業所 TEL(076)237-5480(代)	福岡支店 TEL(092)431-8032(代)
大宮営業部 TEL(048)650-3786(代)	静岡営業所 TEL(054)205-3231(代)	