

バイオの選択

～地球にやさしいバイオマスプラ容器～

2022



3100

※約3100アイテムにバイオマスプラを使用しています。

- 植物由来素材容器/バイオニュート
- 流通耐熱環境素材容器/エコア
- 自然由来耐熱素材容器/ニュートデリカ
- 植物ハイブリッド透明素材容器/バイオカップ
- 植物ハイブリッド耐熱素材容器/バイオデリカ
- 植物ハイブリッド素材容器/バイオHIPS
- 植物ハイブリッド容器/バイオPP

バイオ素材 全7素材

	素材 	バイオマス度 	CO ₂ 排出控除/ 石油資源使用抑制 	耐熱温度 	用途 
<p>植物由来素材</p>  <p>バイオニュート</p>	PLA	95  バイオマス No.190303	★★★	50℃	サラダ フルーツ 冷惣菜 
<p>自然由来素材</p>  <p>ニュートデリカ</p>	PLA-H	80  バイオマス No.190297	★★★	110℃ 	米飯 温惣菜 
<p>流通耐熱環境素材</p>  <p>エコア</p>	PLA-S	55  バイオマス No.190302	★★	60℃	サラダ フルーツ 冷惣菜 
<p>一部植物性素材配合</p>  <p>バイオカップ</p>	バイオPET	10  バイオマス No.190322	★	60℃	サラダ フルーツ 冷惣菜 寿司・刺身 
<p>一部植物性素材配合</p>  <p>バイオデリカ</p>	バイオPPF	10  バイオマス No.190273	★	130℃ 	米飯 温惣菜 
<p>一部植物性素材配合</p>  <p>バイオHIPS</p>	バイオHIPS	一部配合	★	80℃	寿司 刺身 精肉 
<p>一部植物性素材配合</p>  <p>バイオPP</p>	バイオPP	一部配合	★	110℃ 	デザート 日配 

バイオマスプラスチック Q&A

Q1 「バイオマス」って何？

A1 「バイオマス」とは
動植物から生まれた有機資源のこと。
石油資源と違い
持続的に利用できる資源です。

Q3 「バイオマスプラスチック」の
良いところは？

A3 CO₂の発生を抑え
地球温暖化の
防止に役立ちます。

Q2 「バイオマスプラスチック」とは？

A2 植物を原料としたプラスチックのこと。
主な原料は工業用のデントコーンや
サトウキビの搾りかすです。

Q4 なぜCO₂の発生を
抑えられるの？

A4 大気中のCO₂を吸収して
育つ植物が原料のため
「バイオマスプラスチック」を燃やしても
大気中のCO₂絶対量は増えません。

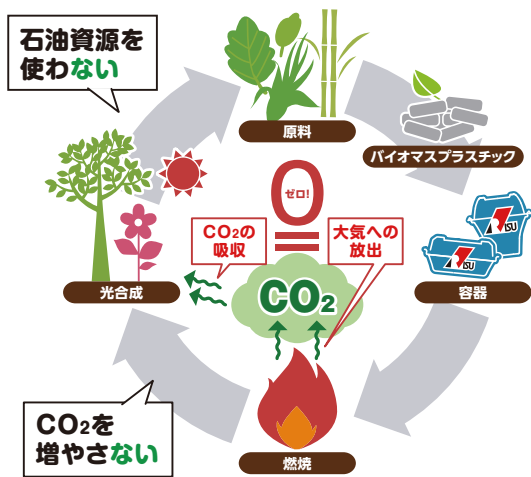

この考え方を
カーボンニュートラル
と言います

CHECK POINT

国連でも認められている
カーボンニュートラルの考え方

カーボンニュートラルとは
バイオマスプラスチックの原料となる植物が吸収するCO₂量と
それを燃やした後に排出されるCO₂量が
イコールであるという国連でも認められている考え方です。

バイオプラスチックの定義

バイオプラスチック

バイオマスプラスチックと
生分解性プラスチックの総称。

バイオマスプラスチック

原料として植物などの
再生可能な有機資源を使用する
プラスチック素材。

生分解性プラスチック

一定の条件の下で微生物などの
働きによって分解し最終的には
二酸化炭素と水に変化する。
原料として植物などの再生可能な
有機資源または化石資源を使用する
プラスチック素材。

バイオプラスチック

バイオマスプラスチック

PLA-H	バイオHIPS
PLA-S	バイオPPF
バイオPET	バイオPP

・バイオPA ・バイオPE ・バイオPC 等

生分解性プラスチック

PLA	
・PHA	
・バイオPBAT	
・バイオPBS	
・澱粉ポリエステル樹脂 等	

・PBAT
・PBS
・PETS

About BioNEWTO バイオニュートとは

POINT 1 CO₂を増やさない

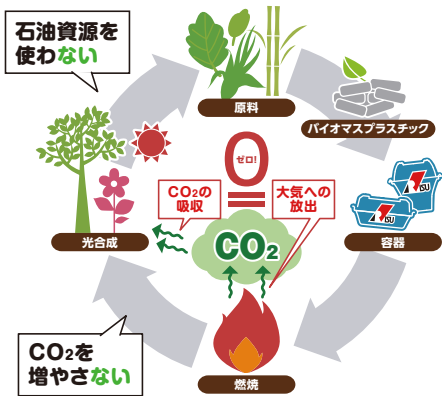

国連でも認められている カーボンニュートラルの考え方

カーボンニュートラルとはバイオマスプラスチックの原料となる植物が吸収するCO₂量とそれを燃やした後に排出されるCO₂量がイコールであるという国連でも認められている考え方です。



特別認定証



認定証

バイオニュートで10年を超えてバイオマス商品の普及に大きく寄与したことが認められ日本有機資源協会から**特別認定証**を頂きました。

バイオマスマークの識別表示に適合する商品としてバイオニュート、ニュートデリカ、エコアが認められ日本有機資源協会から**認定証**を頂きました。

2016年5月13日 地球温暖化対策の閣議決定がされました。

カーボンニュートラルであるバイオマス製品による温室効果ガス削減の数値目標が記載されています。

数値目標

	2017年	2020年	2030年
バイオマスプラスチック 国内出荷量(単位:万吨)	7	79	197

バイオニュートを使うことによってCO₂排出控除に貢献できます。

POINT 2 石油資源の節約

世界全体の化石燃料の消費量は年々増加しています。バイオニュートは植物由来容器ですので石油資源の節約に貢献できます。



バイオニュートは
白い化粧段ボール箱にてお届けします。
(ケース出荷時)

ご注意

※耐熱温度は約50℃です。熱いものを入れたり電子レンジでの加熱はできません。
※この容器の保管や流通において45℃以上にならないようご注意ください。

ポリ乳酸から作られる植物由来容器

BioNEWTO

バイオニュート



今までにない新しいプラスチック容器。

バイオニュートは植物由来の素材で

石油資源を節約し CO₂ の排出控除に貢献します。

生分解の豆知識



生分解プラスチックって何ですか？

生分解プラスチックの定義

使用中は通常のプラスチックと同様に使い、使用後は自然界の微生物によって水と二酸化炭素に分解され、自然に還るプラスチックのことです。

※プラスチックとは？

語源 ギリシャ語の“プラスティコス”。“自由に形が作られる”、“柔らかい”などの意味で、日本語では可塑性という言葉をあてています。

定義 高分子物質を主原料として人工的に有用な形状に形づくられた固体である。(JIS K 6900)

プラスチックの3条件

- ①有機物であること(動物や植物のような生物から出来た天然高分子か、石炭、石油、水、空気等からつくられた合成高分子で炭素を骨格とする。)
- ②高分子であること(分子量10,000以上)
- ③常態では固体で、可塑性をもったもの

生分解プラスチックの特徴

焼却しても有毒ガスやダイオキシンが発生せず、また燃焼カロリーが低いために、焼却炉への影響や二酸化炭素の発生量が少ない素材です。また堆肥化(コンポスト化)することで分解が進み、ゴミの減容につながります。

生分解プラスチックの種類

微生物系 微生物の体内で作られたバイオポリエステルなどを原料としたもの。

化学合成系 化学合成で作られる原料を使ったもの。石油由来と植物由来とがある。



石油由来系
石油から作られますが、これまでの石油から作られるプラスチックとの違いは、生分解性に優れ最終的に水と二酸化炭素になり完全に自然に還ることで。



植物由来系
飼料用のトウモロコシやさとうきびなどのでん粉を化学合成して作られたもの。



上記の原料を複合して作られたもの。



どうやって分解するんですか？

ポリ乳酸の分解過程

ポリ乳酸は2段階で分解します
(①加水分解→②微生物分解)

逆的に聞こえるかもしれませんが、ポリ乳酸は簡単には分解しません。天然の木綿や絹と同じように使用中に分解することはありません。ポリ乳酸の場合、生分解が始まるには、①高温②高湿③微生物の栄養源の3つが必要です。使用中に分解しないのは、3つのどれかが欠けているからなのです。このように、ポリ乳酸の分解は温度と湿度の影響を強く受けます。

(上記のことからポイ捨てはしてはいけません!!)

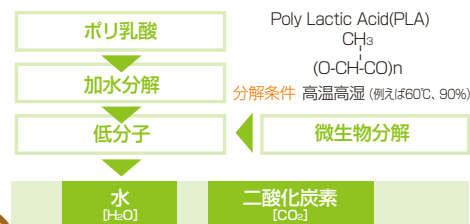

堆肥化施設で実際に実験してみました



堆肥化が完了するまでの90日間で、完全に生分解しました。



バイオニュート キューブ

意匠登録済 | 特許登録済



人気のキューブにPLA素材登場

石油資源の消費抑制

植物由来の原料を使用することで、**石油資源の節約**に役立ちます。



CO₂の排出控除

カーボン・ニュートラルで、地球上のCO₂を増やしません。



堆肥化生分解性

適切な処理（コンポスト）により最終的に水とCO₂に分解され、**ごみの減容化**に貢献します。



軽量化



ロングライフ



植物由来のプラスチック

植物原材料使用



バイオニュート
キューブ H 08 B 穴6H
サイズ●193×125×15
フ タ●バイオニュート
キューブ H 08-0CH



バイオニュート
キューブ 13-45 B
サイズ●127×127×45
フ タ●バイオニュート
キューブ 13-TC



バイオニュート
キューブ 13-45 B
サイズ●127×127×45
フ タ●バイオニュート
キューブ 13-TC



バイオニュート
キューブ 13-45 B
サイズ●127×127×45
フ タ●バイオニュート
キューブ 13-TC

●形状見本

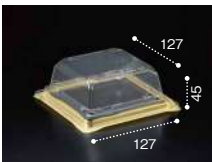

バイオニュート
キューブ 13-45 B

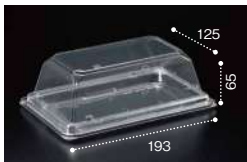

バイオニュート
キューブ H 08 B 穴6H

品名	サイズ	容量	材質	袋入数	ケース入数	形状見本			備考
						クリアー	金(防曇)	クリアー防曇	
バイオニュート キューブ 13-45 B	127×127×45	430	PLA	50	600	クリアー			
バイオニュート キューブ 13-TC	127×127×11		PLA	50	600		PYBA116	PYBA115	内嵌合蓋
バイオニュート キューブ H 08 B 穴6H	193×125×15		PLA	50	600			PYBA101	
バイオニュート キューブ H 08-0CH	193×125×58		PLA	50	600			PYBA105	外嵌合蓋

ニュートカップ ビュー



循環型社会の未来が見える

石油資源の消費抑制

植物由来の原料を使用することで、**石油資源の節約**に役立ちます。

CO₂の排出控除

カーボン・ニュートラルで、地球上のCO₂を増やしません。

生分解性

適切な処理（コンポスト）により最終的に水とCO₂に分解され、**ごみの減容化に貢献**します。

軽量化

↓ DOWN

ロングライフ

ニュートカップ ビュー 250 B
 サイズ●191×117×48
 フ タ●ニュートカップ ビュー 250 OC

植物由来のプラスチック
 植物原材料使用
 ビュー 250 B



ニュートカップビュー 145 B
 ● 114×94×46 容量/140
 ● PLA
 ● 袋50/ケース900
 ニュートカップビュー 145 OC



ニュートカップビュー 200 B
 ● 145×117×47 容量/260
 ● PLA
 ● 袋50/ケース800
 ニュートカップビュー 200 OC



ニュートカップビュー 250 B
 ● 191×117×48 容量/380
 ● PLA
 ● 袋50/ケース800
 ニュートカップビュー 250 OC

ニュートカップ ビュー製品規格一覧表

品名	サイズ	容量	材質	袋入数	ケース入数	カラー		備考
						クリアー	クリアー防曇	
ニュートカップビュー 145 B	114× 94×46	140	PLA	50	900	PYBQ670		
ニュートカップビュー 145 OC	114× 94×23		PLA	50	900		PYBQ675	内嵌合蓋
ニュートカップビュー 200 B	145×117×47	260	PLA	50	800	PYBQ680		
ニュートカップビュー 200 OC	145×117×23		PLA	50	800		PYBQ685	内嵌合蓋
ニュートカップビュー 250 B	191×117×48	380	PLA	50	800	PYBQ690		
ニュートカップビュー 250 OC	191×117×23		PLA	50	800		PYBQ695	内嵌合蓋

ニュート カップ エコハ

意匠登録済



クリアー
ニュートカップ エコハ 10-40 B
● 99×99×35 容量/170
● PLA
● 袋50/ケース900
ニュートカップ エコハ 10-0CH (S)



クリアー
ニュートカップ エコハ 11-35 B
● 105×105×35 容量/190
● PLA
● 袋50/ケース900
ニュートカップ エコハ 11-0CH



クリアー
ニュートカップ エコハ F11-68 B
● 105×105×68 容量/280
● PLA
● 袋50/ケース900
ニュートカップ エコハ F11-0CH



クリアー
ニュートカップ エコハ 12-40 B
● 119×119×37 容量/260
● PLA
● 袋50/ケース900
ニュートカップ エコハ 12-0C



クリアー
ニュートカップ エコハ 13-33 B
● 127×127×33 容量/280
● PLA
● 袋50/ケース900
ニュートカップ エコハ 13-0CH



クリアー
ニュートカップ エコハ 15-35 B
● 148×148×35 容量/435
● PLA
● 袋50/ケース800
ニュートカップ エコハ 15-0CH



クリアー
ニュートカップ エコハ 17-35 B
● 175×175×35 容量/655
● PLA
● 袋50/ケース400
ニュートカップ エコハ 17-0CH



ニュートカップ
エコハ 15-35 B
サイズ●148×148×35
フ タ●ニュートカップ
エコハ 15-0CH

生活者にも想いが届く、わかりやすいエコ容器。



POINT 1 エコを伝える葉っぱのかたち



POINT 2 優れた段積み機能と傾斜特性



傾斜の角度は、2段積みした時、約30度まで使用可能です。

POINT 3 土のかたちをした持ち手



手袋をつけても蓋が持ちやすい。

●形状見本

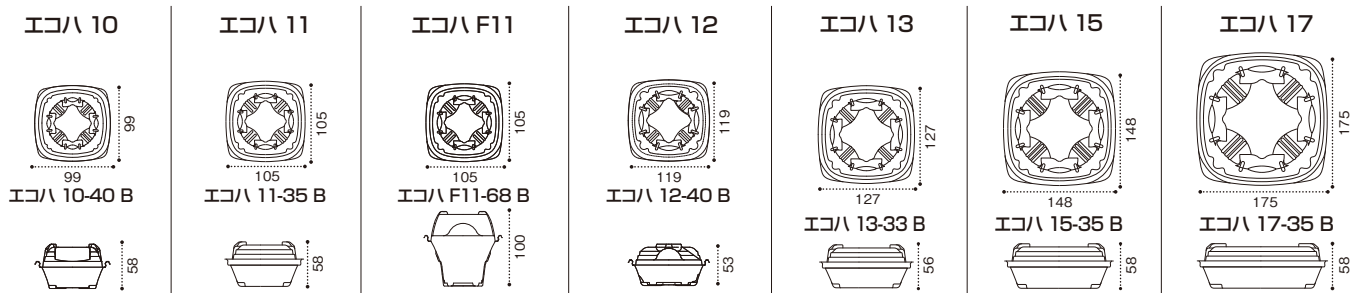

ニュートカップエコハ製品規格一覧表

品名	サイズ	容量	材質	袋入数	ケース入数	カラー		備考
						クリアー	クリアー防曇	
ニュートカップ エコハ 10-40 B	99× 99×35	170	PLA	50	900	PYBL870		
ニュートカップ エコハ 10-0CH (S)	99× 99×30		PLA	50	900		PYBL875	内嵌合蓋
ニュートカップ エコハ 11-35 B	105×105×35	190	PLA	50	900	PYBL912		
ニュートカップ エコハ 11-0CH	105×105×30		PLA	50	900		PYBL915	内嵌合蓋
ニュートカップ エコハ F11-68 B	105×105×68	280	PLA	50	900	PYBL882		
ニュートカップ エコハ F11-0CH	105×105×40		PLA	50	900		PYBL885	内嵌合蓋
ニュートカップ エコハ 12-40 B	119×119×37	260	PLA	50	900	PYBL917		
ニュートカップ エコハ 12-0C	119×119×23		PLA	50	900		PYBL918	内嵌合蓋
ニュートカップ エコハ 13-33 B	127×127×33	280	PLA	50	900	PYBL922		
ニュートカップ エコハ 13-0CH	127×127×31		PLA	50	900		PYBL925	内嵌合蓋
ニュートカップ エコハ 15-35 B	148×148×35	435	PLA	50	800	PYBL932		
ニュートカップ エコハ 15-0CH	148×148×31		PLA	50	800		PYBL935	内嵌合蓋
ニュートカップ エコハ 17-35 B	175×175×35	655	PLA	50	400	PYBL942		
ニュートカップ エコハ 17-0CH	175×175×31		PLA	50	400		PYBL945	内嵌合蓋

ニュート カップ フリル

意匠登録済



ニュートカップフリル NK 18-13 B

- 181×127×43 容量/480
 - PLA
 - 袋50/ケース900
- ニュートカップフリル NK 18-13 OC



ニュートカップフリル NK 20-15 B

- 195×148×43 容量/660
 - PLA
 - 袋50/ケース800
- ニュートカップフリル NK 20-15 OC

● 形状見本

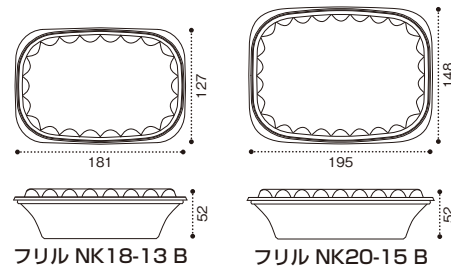

ニュートカップフリル NK 18-13 B
サイズ 181×127×43
フタ ニュートカップフリル NK 18-13 OC



ニュートカップフリル NK 18-13 B
サイズ ● 181×127×43
フタ ● ニュートカップフリル NK 18-13 OC



ニュートカップフリル NK 20-15 B
サイズ ● 195×148×43
フタ ● ニュートカップフリル NK 20-15 OC



ニュートカップフリル NK 20-15 B
サイズ ● 195×148×43
フタ ● ニュートカップフリル NK 20-15 OC
中カップ ● バイオカップ MP 71-60 B 1P50/
MP 71-TC 1P50

POINT 1 地球にやさしい

ポリ乳酸樹脂使用



POINT 2 中身にやさしい

なめらかなフリル形状

フリルのように波打った側面。
中身をグイッと持ち上げる側面で立体感アップ。



POINT 3 使うひとにやさしい

中身がくっきり見え、ラベルも貼りやすい
側面にもラベルが貼れます。



液漏れしにくく開けやすいフタ
フタのつまみに滑り止め加工。液漏れしにくい内嵌合。

ニュートカップフリル製品規格一覧表

品名	サイズ	容量	材質	袋入数	ケース入数	カラー		備考
						クリアー	クリアー防曇	
ニュートカップフリル NK 18-13 B	181×127×43	480	PLA	50	900	PYBL790		
ニュートカップフリル NK 18-13 OC	181×127×16		PLA	50	900		PYBL799	内嵌合蓋
ニュートカップフリル NK 20-15 B	195×148×43	660	PLA	50	800	PYBL800		
ニュートカップフリル NK 20-15 OC	195×148×16		PLA	50	800		PYBL804	内嵌合蓋

※フリルNK 18-13 OCは穴付きもあります。

ニュート カップ ポコ

★印は写真に掲載のフタです。



ニュートカップ ポコ 11-35 B

- 105×105×35 容量/200
- PLA
- 袋50/ケース900
- ニュートカップ ポコ 11-OC
- ★ ニュートカップ ポコ 11-OCH



ニュートカップ ポコ 13-33 B

- 127×127×33 容量/290
- PLA
- 袋50/ケース900
- ニュートカップ ポコ 13-OCH



ニュートカップ ポコ 13-45 B

- 127×127×45 容量/400
- PLA
- 袋50/ケース900
- ニュートカップ ポコ 13-OCH

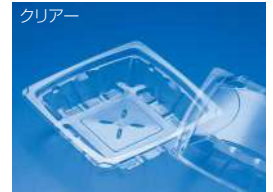

ニュートカップ ポコ 15-35 B

- 148×148×35 容量/450
- PLA
- 袋50/ケース900
- ニュートカップ ポコ 15-OCH



ニュートカップ ポコ 15-50 B

- 148×148×50 容量/650
- PLA
- 袋50/ケース900
- ニュートカップ ポコ 15-OCH



ニュートカップ ポコ 11-35 B
サイズ●105×105×35
フ タ●ニュートカップ ポコ 11-OCH



ニュートカップ ポコ 13-33 B
サイズ●127×127×33
フ タ●ニュートカップ ポコ 13-OCH



ニュートカップ ポコ 11-35 B
サイズ●105×105×35
フ タ●ニュートカップ ポコ 11-OCH



4つのツメで段積みを支える事で安定した段積みとラベル貼りを両立。



指を入れる隙間と滑り止め加工でつまみやすいベロになっています。



本体側面を絞った状態にしている為立体感アップ。



アーチ形状により段積みした時でも手前から中身が見えて売場でアピール!

●形状見本

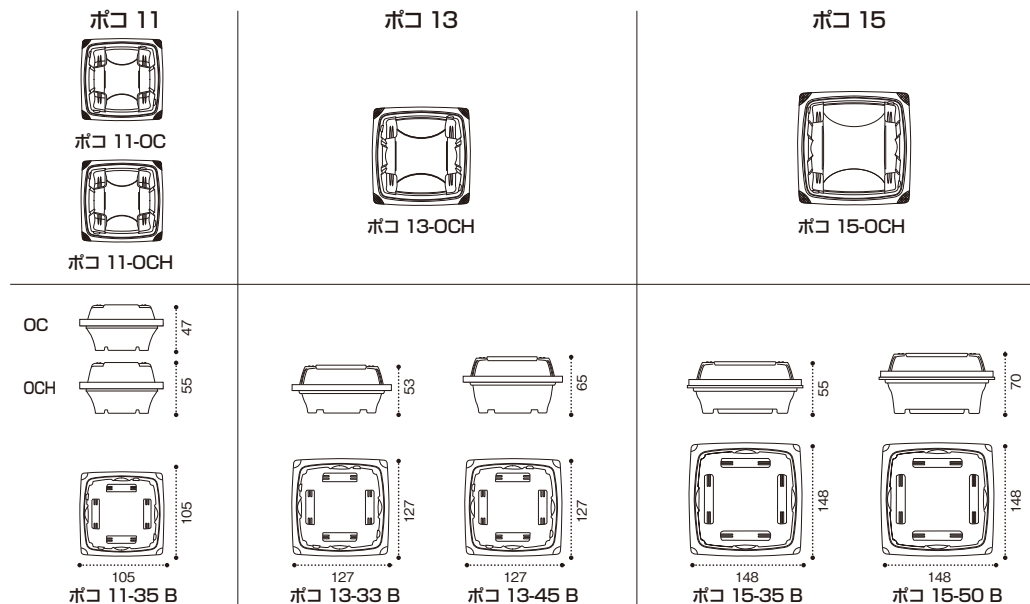

ニュートカップポコ製品規格一覧表

品名	サイズ	容量	材質	袋入数	ケース入数	カラー		備考
						クリアー	クリアー防曇	
ニュートカップ ポコ 11-35 B	105×105×35	200	PLA	50	900	PYBL410		
ニュートカップ ポコ 11-OC	105×105×23		PLA	50	900		PYBL413	内嵌合蓋
ニュートカップ ポコ 11-OCH	105×105×31		PLA	50	900		PYBL414	内嵌合蓋
ニュートカップ ポコ 13-33 B	127×127×33	290	PLA	50	900	PYBL420		
ニュートカップ ポコ 13-45 B	127×127×45	400	PLA	50	900	PYBL423		
ニュートカップ ポコ 13-OCH	127×127×31		PLA	50	900		PYBL434	内嵌合蓋
ニュートカップ ポコ 15-35 B	148×148×35	450	PLA	50	900	PYBL435		
ニュートカップ ポコ 15-50 B	148×148×50	650	PLA	50	900	PYBL438		
ニュートカップ ポコ 15-OCH	148×148×31		PLA	50	900		PYBL449	内嵌合蓋

ニュート カップ MK



ニュートカップ MK 200 B (PLA)

- 150×124×43 容量/450
- PLA
- 袋50/ケース1,200
- ニュートカップ MK 100 FC 新 (PLA)



ニュートカップ MK 200 B (PLA)
 サイズ●150×124×43
 フ タ●ニュートカップ MK 100 FC 新 (PLA)

ニュートカップMK製品規格一覧表

品名	サイズ	容量	材質	袋入数	ケース入数	カラー		備考
						クリアー	クリアー防曇	
ニュートカップ MK 200 B (PLA)	150×124×43	450	PLA	50	1,200	PYBA291		
ニュートカップ MK 100 FC 新 (PLA)	150×124×15		PLA	50	1,200		PYBA297	外嵌合蓋

ニュート カップ NTF



ニュートカップ NTF 10 B

- 107パイ×27 容量/144
- PLA
- 袋50/ケース1,250
- ニュートカップ NTF 10-OC



ニュートカップ NTF 30 B

- 130パイ×26 容量/226
- PLA
- 袋50/ケース800
- ニュートカップ NTF 30-OC



ニュートカップ NTF 30 B-3S

- 130パイ×48 容量/225
- PLA
- 袋50/ケース800
- ニュートカップ NTF 30-OC



ニュートカップ NTF 30 B-3S 深

- 130パイ×38 容量/280
- PLA
- 袋50/ケース800
- ニュートカップ NTF 30-OC



ニュートカップ NTF 50 B

- 150パイ×27 容量/310
- PLA
- 袋50/ケース800
- ニュートカップ NTF 50-OC

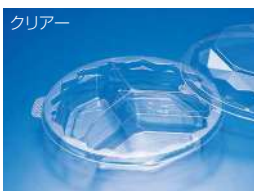

ニュートカップ NTF 50 B-3S

- 150パイ×44 容量/265
- PLA
- 袋50/ケース800
- ニュートカップ NTF 50-OC



ニュートカップ NTF 50 B-3S 深

- 150パイ×45 容量/390
- PLA
- 袋50/ケース800
- ニュートカップ NTF 50-OC



ニュートカップ NTF 75 B

- 175パイ×29 容量/450
- PLA
- 袋50/ケース450
- ニュートカップ NTF 75-OC



ニュートカップ NTF 75 B-3S

- 175パイ×46 容量/403
- PLA
- 袋50/ケース450
- ニュートカップ NTF 75-OC



ニュートカップ NTF 75 B-3S 深

- 175パイ×46 容量/700
- PLA
- 袋50/ケース450
- ニュートカップ NTF 75-OC



ニュートカップ NTF 90 B

- 190パイ×42 容量/790
- PLA
- 袋50/ケース300
- ニュートカップ NTF 90-OC

ニュートカップNTF製品規格一覧表

品名	サイズ	容量	材質	袋入数	ケース入数	カラー		備考
						クリアー	クリアー防曇	
ニュートカップ NTF 10 B	107パイ×27	144	PLA	50	1,250	PYBL010		
ニュートカップ NTF 10-OC	107パイ×26		PLA	50	1,250		PYBL015	外嵌合蓋
ニュートカップ NTF 30 B	130パイ×26	226	PLA	50	800	PYBL020		
ニュートカップ NTF 30 B-3S	130パイ×48	225	PLA	50	800	PYBL022		
ニュートカップ NTF 30 B-3S 深	130パイ×38	280	PLA	50	800	PYBL023		
ニュートカップ NTF 30-OC	130パイ×29		PLA	50	800		PYBL025	外嵌合蓋
ニュートカップ NTF 50 B	150パイ×27	310	PLA	50	800	PYBL030		
ニュートカップ NTF 50 B-3S	150パイ×44	265	PLA	50	800	PYBL033		
ニュートカップ NTF 50 B-3S 深	150パイ×45	390	PLA	50	800	PYBL034		
ニュートカップ NTF 50-OC	150パイ×31		PLA	50	800		PYBL035	外嵌合蓋
ニュートカップ NTF 75 B	175パイ×29	450	PLA	50	450	PYBL040		
ニュートカップ NTF 75 B-3S	175パイ×46	403	PLA	50	450	PYBL045		
ニュートカップ NTF 75 B-3S 深	175パイ×46	700	PLA	50	450	PYBL046		
ニュートカップ NTF 75-OC	175パイ×34		PLA	50	450		PYBL050	外嵌合蓋
ニュートカップ NTF 90 B	190パイ×42	790	PLA	50	300	PYBL055		
ニュートカップ NTF 90-OC	190パイ×34		PLA	50	300		PYBL060	外嵌合蓋

ニュート カップ NTホール



ニュートカップ NTホール 本体

- 145×118×42 容量/455
- PLA
- 袋100/ケース900
- ニュートカップ NTホール 蓋



ニュートカップ NTホール 本体

- サイズ145×118×42
- フ タ●ニュートカップ NTホール 蓋

ニュートカップNTホール製品規格一覧表

品名	サイズ	容量	材質	袋入数	ケース入数	カラー		備考
						クリアー	クリアー防曇	
ニュートカップ NTホール 本体	145×118×42	455	PLA	100	900	PYBL500		
ニュートカップ NTホール 蓋	145×118×58		PLA	100	900		PYBL502	内嵌合蓋

ニュート ボール



ニュートボール M 小 本体

- 130パイ×40 容量/360
- PLA
- 袋50/ケース1200
- ニュートボール M 小 蓋



ニュートボール M 中 本体

- 150パイ×45 容量/532
- PLA
- 袋50/ケース900
- ニュートボール M 中 蓋



ニュートボール M 中 中 本体

- 150パイ×50 容量/584
- PLA
- 袋50/ケース900
- ニュートボール M 中 蓋



ニュートボール M 大 本体

- 180パイ×48 容量/846
- PLA
- 袋50/ケース600
- ニュートボール M 大 蓋



ニュートボール M 大 SP 本体

- 180パイ×60 容量/1,085
- PLA
- 袋50/ケース600
- ニュートボール M 大 蓋



ニュートボール M 中 本体

- サイズ150パイ×45
- フ タ●ニュートボール M 中 蓋



ニュートボール M 大 本体

- サイズ180パイ×48
- フ タ●ニュートボール M 大 蓋



ニュートボール M 大 本体

- サイズ180パイ×48
- 中 皿●クリーンボール M 大 中皿 4S-2
- フ タ●ニュートボール M 大 蓋

ニュートボール製品規格一覧表

品名	サイズ	容量	材質	袋入数	ケース入数	カラー		備考
						クリアー	クリアー防曇	
ニュートボール M 小 本体	130パイ×40	360	PLA	50	1,200	PYBM510		
ニュートボール M 小 蓋	130パイ×21		PLA	50	1,200		PYBM520	外嵌合蓋
ニュートボール M 中 本体	150パイ×45	532	PLA	50	900	PYBM530		
ニュートボール M 中 中 本体	150パイ×50	584	PLA	50	900	PYBM531		
ニュートボール M 中 蓋	150パイ×23		PLA	50	900		PYBM555	外嵌合蓋
ニュートボール M 大 本体	180パイ×48	846	PLA	50	600	PYBM560		
ニュートボール M 大 SP 本体	180パイ×60	1,085	PLA	50	600	PYBM563		
ニュートボール M 大 蓋	180パイ×24		PLA	50	600		PYBM570	外嵌合蓋

ニュート オードブル

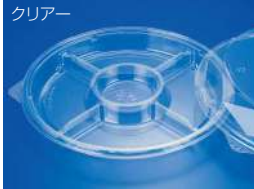

ニュートオードブル 25 B MK (200)

- 253パイ×26 容量/880
- PLA
- 袋10/ケース200

ニュートオードブル 25-0C (200)



ニュートオードブル 25 B MK (200)

サイズ●253パイ×26

フタ●ニュートオードブル 25-0C (200)

ニュートオードブル製品規格一覧表

品名	サイズ	容量	材質	袋入数	ケース入数	カラー		備考
						クリアー	クリアー防曇	
ニュートオードブル 25 B MK (200)	253パイ×26	880	PLA	10	200	RRC1010		
ニュートオードブル 25-0C (200)	253パイ×36		PLA	10	200		RRC1006	外嵌合蓋

バイオニュート エコパック 嵌合パック

意匠登録済



バイオニュートエコパック K 95 新

- 95×95×34/21
- PLA
- 袋100/ケース1,500



バイオニュートエコパック K 117 新

- 117×117×45/21
- PLA
- 袋100/ケース1,000



バイオニュートエコパック NK 18-9

- 181×93×37/22
- PLA
- 袋100/ケース1,200



バイオニュートエコパック NK 18-11

- 181×112×40/22
- PLA
- 袋100/ケース900



バイオニュートエコパック 18-11 FH

- 181×116×54/42
- PLA
- 袋100/ケース600



バイオニュート嵌合パック MT 150

- 112×112×23/44
- PLA
- 袋100/ケース1,000



バイオニュート嵌合パック 18-12 (600)

- 183×125×37/23
- PLA
- 袋100/ケース600



バイオニュート嵌合パック 24-16 新

- 240×155×26/37
- PLA
- 袋50/ケース200

エコパック・嵌合パック製品規格一覧表

品名	サイズ	材質	袋入数	ケース入数	カラー		備考
					クリアー	クリアー防曇	
バイオニュートエコパック K 95 新	95× 95×34/21	PLA	100	1,500	PYCA011		
バイオニュートエコパック K 117 新	117×117×45/21	PLA	100	1,000	PYCA016		
バイオニュートエコパック NK 18-9	181× 93×37/22	PLA	100	1,200	PYCA060		
バイオニュートエコパック NK 18-11	181×112×40/22	PLA	100	900	PYCA065		
バイオニュートエコパック 18-11 FH	181×116×54/42	PLA	100	600	PYCA080		
バイオニュート嵌合パック MT 150	112×112×23/44	PLA	100	1,000	PYCA100		
バイオニュート嵌合パック 18-12 (600)	183×125×37/23	PLA	100	600	PYCA126		
バイオニュート嵌合パック 24-16 新	240×155×26/37	PLA	50	200	PYCA131		

サイズの見方 例 バイオニュートエコパック K 95 新 95×95×34/21

フタの高さ↑ ↑ 本体の高さ

**ニュートカップ
NTスライス
バイオデリカ NT**

★印は写真に掲載のフタです。





バイオデリカ NT 15B

- 153×153×29 容量/440
- バイオPPF
- 袋50/ケース900
- ★ ニュートカップ NTスライス 15F



ニュートカップ NTスライス 15F

- 153×153×50 容量/630
- PLA
- 袋50/ケース900
- ★ ニュートカップ NTスライス 15-OC



ニュートカップ NTスライス 21B

- 210×150×27 容量/565
- PLA
- 袋50/ケース800
- ★ ニュートカップ NTスライス 21F 浅
- ★ ニュートカップ NTスライス 21F



バイオデリカ NT 21B

- 210×150×29 容量/670
- バイオPPF
- 袋50/ケース800
- ★ ニュートカップ NTスライス 21F 浅
- ★ ニュートカップ NTスライス 21F



ニュートカップ NTスライス 21F

- 210×150×50 容量/940
- PLA
- 袋50/ケース800
- ★ ニュートカップ NTスライス 21-OC



ニュートカップ NTスライス 23B

- 230×175×27 容量/780
- PLA
- 袋50/ケース600
- ★ ニュートカップ NTスライス 23F



ニュートカップ NTスライス 23B

- サイズ 230×175×27
- フタ ● ニュートカップ NTスライス 23F

ニュートカップNTスライス・バイオデリカNT製品規格一覧表

品名	サイズ	容量	材質	袋入数	ケース入数	カラー			備考
						クリアー	白	クリアー防曇	
バイオデリカ NT 15B	153×153×29	440	バイオPPF	50	900		RHBD321		
ニュートカップ NTスライス 15F ※	153×153×50	630	PLA	50	900			PYBL305	内嵌合蓋
ニュートカップ NTスライス 15-OC	153×153×25		PLA	50	900			PYBL307	外嵌合蓋
ニュートカップ NTスライス 21B	210×150×27	565	PLA	50	800	PYBL310			
バイオデリカ NT 21B	210×150×29	670	バイオPPF	50	800		RHBD331		
ニュートカップ NTスライス 21F 浅	210×150×29	560	PLA	50	800			PYBL316	内嵌合蓋
ニュートカップ NTスライス 21F ※	210×150×50	940	PLA	50	800			PYBL315	内嵌合蓋
ニュートカップ NTスライス 21-OC	210×150×25		PLA	50	800			PYBL317	外嵌合蓋
ニュートカップ NTスライス 23B	230×175×27	780	PLA	50	600	PYBL330			
ニュートカップ NTスライス 23F	230×175×50		PLA	50	600			PYBL335	内嵌合蓋

※NTスライス15Fは、15Bの蓋と同時に15-OCの本体としても使えます。※NTスライス21Fと21F 浅は、21Bの蓋と同時に21-OCの本体としても使えます。

**ニュート
カップ
NVK**

★印は写真に掲載のフタです。



ニュートカップ NVK 95-100 B

- 95×95×25 容量/120
- PLA
- 袋100/ケース2,000
- ★ ニュートカップ NVK 95-TC
- ★ ニュートカップ NVK 95-TCS



ニュートカップ NVK 118-150 B

- 119×119×25 容量/215
- PLA
- 袋100/ケース2,000
- ★ ニュートカップ NVK 118-TC
- ★ ニュートカップ NVK 118-TCS



ニュートカップ NVK 118-230 B

- 119×119×35 容量/290
- PLA
- 袋100/ケース2,000
- ★ ニュートカップ NVK 118-TC
- ★ ニュートカップ NVK 118-TCS



ニュートカップ NVK 118-330 B

- 119×119×50 容量/390
- PLA
- 袋100/ケース2,000
- ★ ニュートカップ NVK 118-TC
- ★ ニュートカップ NVK 118-TCS



ニュートカップ NVK 230 B-3S

- 129×109×25 容量/200
- PLA
- 袋100/ケース2,000
- ★ ニュートカップ NVK 230-TC

ニュートカップNVK製品規格一覧表

品名	サイズ	容量	材質	袋入数	ケース入数	カラー		備考
						クリアー	クリアー防曇	
ニュートカップ NVK 95-100 B	95× 95×25	120	PLA	100	2,000	PYBQ280		
ニュートカップ NVK 95-TC	95× 95× 7		PLA	100	2,000		PYBQ290	外嵌合蓋
ニュートカップ NVK 95-TCS	95× 95× 7		PLA	100	2,000		PYBQ291	外嵌合蓋
ニュートカップ NVK 118-150 B	119×119×25	215	PLA	100	2,000	PYBQ295		
ニュートカップ NVK 118-230 B	119×119×35	290	PLA	100	2,000		PYBQ300	
ニュートカップ NVK 118-330 B	119×119×50	390	PLA	100	2,000	PYBQ305		
ニュートカップ NVK 118-TC	119×119× 7		PLA	100	2,000		PYBQ310	外嵌合蓋
ニュートカップ NVK 118-TCS	119×119× 7		PLA	100	2,000		PYBQ312	外嵌合蓋
ニュートカップ NVK 230 B-3S	129×109×25	200	PLA	100	2,000	PYBQ325		
ニュートカップ NVK 230-TC	129×109× 7		PLA	50	2,000		PYBQ330	外嵌合蓋

ニュートカップ N

★印は写真に掲載のフタです。



クリアー
ニュートカップ N 101パイ 250 BG
 ● 101パイ×55 容量/300
 ● PLA
 ● 袋50/ケース1,000
 ニュートカップ N 101パイ FSL エアヌキ穴4H



クリアー
ニュートカップ N 101パイ 300 B
 ● 101パイ×60 容量/330
 ● PLA
 ● 袋50/ケース1,000
 ニュートカップ N 101パイ FSL エアヌキ穴4H



クリアー
ニュートカップ N 120パイ 500 B
 ● 120パイ×80 容量/620
 ● PLA
 ● 袋50/ケース1,000
 ニュートカップ N 120パイ FS



クリアー
ニュートカップ N 129パイ 320 B
 ● 129パイ×44 容量/410
 ● PLA
 ● 袋50/ケース750
 ★ ニュートカップ N 129パイ FS
 ニュートカップ N 129パイ FS 穴4H



クリアー
ニュートカップ N 129パイ 430 B
 ● 129パイ×60 容量/550
 ● PLA
 ● 袋50/ケース750
 ★ ニュートカップ N 129パイ FS
 ニュートカップ N 129パイ FS 穴4H



クリアー
ニュートカップ N 129パイ 650 B
 ● 129パイ×71 容量/680
 ● PLA
 ● 袋50/ケース750
 ★ ニュートカップ N 129パイ FS
 ニュートカップ N 129パイ FS 穴4H



クリアー
ニュートカップ N 129パイ 860 B
 ● 129パイ×97 容量/890
 ● PLA
 ● 袋50/ケース750
 ★ ニュートカップ N 129パイ FS
 ニュートカップ N 129パイ FS 穴4H

カップ寿司に



ニュートカップ
 N 120パイ 500 B
 サイズ●120パイ×80
 フ タ●ニュートカップ
 N 120パイ FS

サラダに



ニュートカップ
 N 129パイ 650 B
 サイズ●129パイ×71
 フ タ●ニュートカップ
 N 129パイ FS

フルーツに



ニュートカップ
 N 129パイ 650 B
 サイズ●129パイ×71
 フ タ●ニュートカップ
 N 129パイ FS

●形状見本

N 101パイ

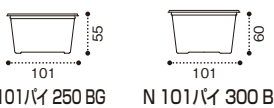
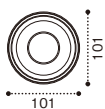

N 101パイ 250 BG N 101パイ 300 B

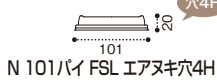

N 101パイ FSL エアヌキ穴4H

N 120パイ

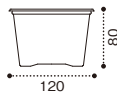
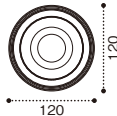

N 120パイ 500 B



N 120パイ FS

N 129パイ

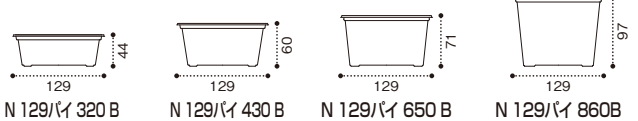
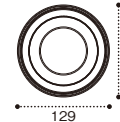

N 129パイ 320 B

N 129パイ 430 B

N 129パイ 650 B

N 129パイ 860 B

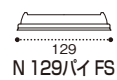

N 129パイ FS

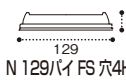

N 129パイ FS 穴4H

ニュートカップN製品規格一覧表

品名	サイズ	容量	材質	袋入数	ケース入数	カラー		備考
						クリアー	クリアー防曇	
ニュートカップ N 101パイ 250 BG	101パイ×55	300	PLA	50	1,000	PYBA528		
ニュートカップ N 101パイ 300 B	101パイ×60	330	PLA	50	1,000	PYBA534		
ニュートカップ N 101パイ FSL エアヌキ穴4H	101パイ×20		PLA	50	1,000		PYBA538	外嵌合蓋
ニュートカップ N 120パイ 500 B	120パイ×80	620	PLA	50	1,000	PYBA730		
ニュートカップ N 120パイ FS	120パイ×25		PLA	50	1,000		PYBA738	外嵌合蓋
ニュートカップ N 129パイ 320 B	129パイ×44	410	PLA	50	750	PYBA760		
ニュートカップ N 129パイ 430 B	129パイ×60	550	PLA	50	750	PYBA765		
ニュートカップ N 129パイ 650 B	129パイ×71	680	PLA	50	750	PYBA755		
ニュートカップ N 129パイ 860 B	129パイ×97	890	PLA	50	750	PYBA740		
ニュートカップ N 129パイ FS	129パイ×25		PLA	50	750		PYBA748	外嵌合蓋
ニュートカップ N 129パイ FS 穴4H	129パイ×25		PLA	50	750		PYBA745	外嵌合蓋

ニュート カップ NT



クリアー防曇
ニュートカップ NT 95-300 B
● 95×95×75 容量/250
● PLA
● 袋50/ケース1,200
ニュートカップ NT 95-OC 深



クリアー
ニュートカップ NT 105-200 B
● 105×105×42 容量/280
● PLA
● 袋50/ケース1,200
ニュートカップ NT 105-OC 深



クリアー防曇
ニュートカップ NT 105-300 B
● 105×105×75 容量/330
● PLA
● 袋50/ケース1,200
ニュートカップ NT 105-OC 深

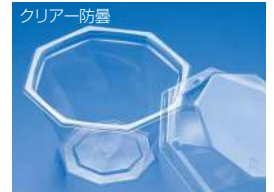

クリアー防曇
ニュートカップ NT 120-500 B
● 120×120×75 容量/475
● PLA
● 袋50/ケース800
ニュートカップ NT 120-OC 深



ニュートカップ NT 95-300 B
サイズ●95×95×75
フ タ●ニュートカップ NT 95-OC 深



ニュートカップ NT 105-300 B
サイズ●105×105×75
フ タ●ニュートカップ NT 105-OC 深



ニュートカップ NT 105-300 B
サイズ●105×105×75
フ タ●ニュートカップ NT 105-OC 深



ニュートカップ NT 105-300 B
サイズ●105×105×75
フ タ●ニュートカップ NT 105-OC 深



ニュートカップ NT 120-500 B
サイズ●120×120×75
フ タ●ニュートカップ NT 120-OC 深

ニュートカップNT製品規格一覧表

品名	サイズ	容量	材質	袋入数	ケース入数	カラー		備考
						クリアー	クリアー防曇	
ニュートカップ NT 95-300 B	95× 95×75	250	PLA	50	1,200		PYBA550	
ニュートカップ NT 95-OC 深	95× 95×31		PLA	50	1,200		PYBA555	外嵌合蓋
ニュートカップ NT 105-200 B	105×105×42	280	PLA	50	1,200	PYBA558		
ニュートカップ NT 105-300 B	105×105×75	330	PLA	50	1,200		PYBA560	
ニュートカップ NT 105-OC 深	105×105×31		PLA	50	1,200		PYBA565	外嵌合蓋
ニュートカップ NT 120-500 B	120×120×75	475	PLA	50	800		PYBA570	
ニュートカップ NT 120-OC 深	120×120×31		PLA	50	800		PYBA575	外嵌合蓋

ニュート フルーツ



クリアー
ニュートフルーツ K-15 新
● 182×136×40 容量/580
● PLA
● 袋100/ケース800



クリアー
ニュートフルーツ K-21 新
● 204×142×50 容量/980
● PLA
● 袋100/ケース800



クリアー
ニュートフルーツ K-23 新
● 208×128×50 容量/870
● PLA
● 袋100/ケース800



クリアー
ニュートフルーツ K-25 新
● 225×156×50 容量/1,275
● PLA
● 袋100/ケース800



クリアー
ニュートフルーツ K-27 新
● 237×167×60 容量/1,650
● PLA
● 袋100/ケース600



クリアー
ニュートフルーツ K-80 新
● 167×167×50 容量/950
● PLA
● 袋100/ケース800



クリアー
ニュートフルーツ K-81 新
● 180×180×50 容量/1,155
● PLA
● 袋100/ケース800



クリアー
ニュートフルーツ K-82 新
● 195×195×50 容量/1,405
● PLA
● 袋100/ケース600



クリアー
ニュートフルーツ K-83 新
● 208×208×50 容量/1,605
● PLA
● 袋100/ケース400



クリアー
ニュートフルーツ K-84 新
● 221×221×50 容量/1,840
● PLA
● 袋100/ケース400



クリアー
ニュートフルーツ K-100
● 267×192×70 容量/2,520
● PLA
● 袋100/ケース400



クリアー
ニュートフルーツ K-200
● 277×200×78 容量/3,150
● PLA
● 袋100/ケース400



クリアー
ニュートフルーツ E-300 浅
● 171×117×35 容量/450
● PLA
● 袋100/ケース2,000



クリアー
ニュートフルーツ E-300
● 171×117×45 容量/560
● PLA
● 袋100/ケース1,600



クリアー
ニュートフルーツ E-500
● 171×122×68 容量/950
● PLA
● 袋100/ケース1,200

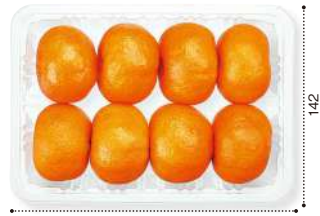

ニュートフルーツ K-21 新



ニュートフルーツ K-83 新

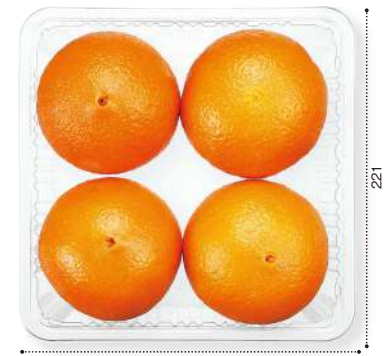

ニュートフルーツ K-84 新

ニュートフルーツ製品規格一覧表

品名	サイズ	容量	材質	袋入数	ケース入数	カラー	備考
						クリアー	
ニュートフルーツ K-15 新	182×136×40	580	PLA	100	800	FAST043	
ニュートフルーツ K-21 新	204×142×50	980	PLA	100	800	FAST051	
ニュートフルーツ K-23 新	208×128×50	870	PLA	100	800	FAST061	
ニュートフルーツ K-25 新	225×156×50	1,275	PLA	100	800	FAST071	
ニュートフルーツ K-27 新	237×167×60	1,650	PLA	100	600	FAST081	
ニュートフルーツ K-80 新	167×167×50	950	PLA	100	800	FAST101	
ニュートフルーツ K-81 新	180×180×50	1,155	PLA	100	800	FAST111	
ニュートフルーツ K-82 新	195×195×50	1,405	PLA	100	600	FAST121	
ニュートフルーツ K-83 新	208×208×50	1,605	PLA	100	400	FAST131	
ニュートフルーツ K-84 新	221×221×50	1,840	PLA	100	400	FAST141	
ニュートフルーツ K-100	267×192×70	2,520	PLA	100	400	FAST150	
ニュートフルーツ K-200	277×200×78	3,150	PLA	100	400	FAST160	
ニュートフルーツ E-300 浅	171×117×35	450	PLA	100	2,000	FAST170	
ニュートフルーツ E-300	171×117×45	560	PLA	100	1,600	FAST180	
ニュートフルーツ E-500	171×122×68	950	PLA	100	1,200	FAST200	

地球
環境負荷
低減

エコアシリーズ



A-PETと同等の耐熱温度

エコアシリーズの特徴

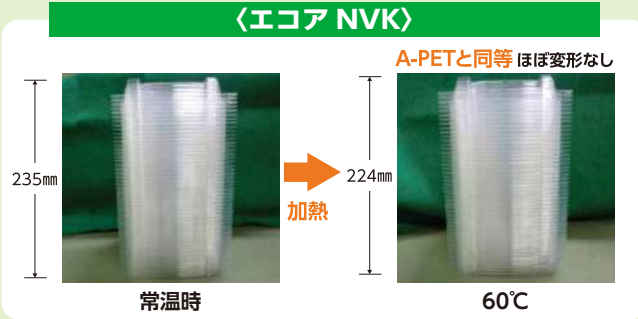

POINT 1 A-PETと同等の耐熱温度

POINT 2 CO₂排出控除に貢献します

POINT 3 A-PETより軽い素材 **軽量化**

**エコア
カップ
NKG**



エコアカップ NKG 200 B
● 125×125×26 容量/290
● PLA-S
● 袋100/ケース1,500

**エコア
カップ
NTスライス**

★印は写真に掲載のフタです。



エコアカップ NTスライス 21 F
● 210×150×50 容量/940
● PLA-S
● 袋50/ケース800
★エコアカップ NTスライス 21-0C
エコアカップ NTスライス 21-0C2

**エコア
カップ
エコハ**

意匠登録済
★印は写真に掲載のフタです。



エコアカップ エコハ 12-40 B
● 119×119×37 容量/260
● PLA-S
● 袋50/ケース900
エコアカップ エコハ 12-0CH (S)



エコアカップ エコハ 15-35 B
● 148×148×35 容量/435
● PLA-S
● 袋50/ケース800
エコアカップ エコハ 15-0CH (S)
★エコアカップ エコハ 15-0CH



エコアカップ エコハ 15-35 B 3S
● 148×148×35 容量/430
● PLA-S
● 袋50/ケース800
エコアカップ エコハ 15-0CH (S)
★エコアカップ エコハ 15-0CH

**エコア
カップ
NVK**

★印は写真に掲載のフタです。



エコアカップ NVK 118-150 B
● 119×119×25 容量/215
● PLA-S
● 袋100/ケース2,000
★エコアカップ NVK 118-TC
エコアカップ NVK 118-TCS



エコアカップ NVK 118-230 B
● 119×119×35 容量/290
● PLA-S
● 袋100/ケース2,000
★エコアカップ NVK 118-TC
エコアカップ NVK 118-TCS



エコアカップ NVK 130-400 B
● 130×130×49 容量/470
● PLA-S
● 袋50/ケース1,200
エコアカップ NVK 130-TC



エコアカップ NVK 230 B
● 129×109×25 容量/210
● PLA-S
● 袋100/ケース2,000
エコアカップ NVK 230-TC



エコアカップ NVK 330 B
● 175×125×46 容量/600
● PLA-S
● 袋100/ケース1,000
エコアカップ NVK 330-TC

**エコア
エコハパック**



エコア エコハパック NK 18-11
● 181×112×40/22
● PLA-S
● 袋100/ケース900

エコアカップ NKG製品規格一覧表

品名	サイズ	容量	材質	袋入数	ケース入数	カラー		備考
						クリアー		
エコアカップ NKG 200 B	125×125×26	290	PLA-S	100	1,500	PYEG485		

エコアカップ NTスライス製品規格一覧表

品名	サイズ	容量	材質	袋入数	ケース入数	カラー		備考
						クリアー防曇		
エコアカップ NTスライス 21 F	210×150×50	940	PLA-S	50	800	PYEL318		
エコアカップ NTスライス 21-OC	210×150×25		PLA-S	50	800	PYEL317		外嵌合蓋
エコアカップ NTスライス 21-OC2	210×150×20		PLA-S	50	800	PYEL320		外嵌合蓋

エコアカップ エコハ製品規格一覧表

品名	サイズ	容量	材質	袋入数	ケース入数	カラー		備考
						クリアー	クリアー防曇	
エコアカップ エコハ 12-40 B	119×119×37	260	PLA-S	50	900	PYEL924		
エコアカップ エコハ 12-OCH (S)	119×119×31		PLA-S	50	900		PYEL911	内嵌合蓋
エコアカップ エコハ 15-35 B	148×148×35	435	PLA-S	50	800	PYEL928		
エコアカップ エコハ 15-35 B 3S	148×148×35	430	PLA-S	50	800	PYEL929		
エコアカップ エコハ 15-OCH (S)	148×148×31		PLA-S	50	800		PYEL930	内嵌合蓋
エコアカップ エコハ 15-OCH	148×148×31		PLA-S	50	800		PYEL931	内嵌合蓋

エコアカップ NVK製品規格一覧表

品名	サイズ	容量	材質	袋入数	ケース入数	カラー		備考
						クリアー	クリアー防曇	
エコアカップ NVK 118-150 B	119×119×25	215	PLA-S	100	2,000	PYEQ297		
エコアカップ NVK 118-230 B	119×119×35	290	PLA-S	100	2,000		PYEQ302	
エコアカップ NVK 118-TC	119×119× 7		PLA-S	100	2,000		PYEQ316	外嵌合蓋
エコアカップ NVK 118-TCS	119×119× 7		PLA-S	100	2,000		PYEQ318	外嵌合蓋
エコアカップ NVK 130-400 B	130×130×49	470	PLA-S	50	1,200		PYEQ355	
エコアカップ NVK 130-TC	130×130× 8		PLA-S	50	1,200		PYEQ365	外嵌合蓋
エコアカップ NVK 230 B	129×109×25	210	PLA-S	100	2,000	PYEQ320		
エコアカップ NVK 230-TC	129×109× 7		PLA-S	50	2,000		PYEQ330	外嵌合蓋
エコアカップ NVK 330 B	175×125×46	600	PLA-S	100	1,000	PYEQ370		
エコアカップ NVK 330-TC	175×125× 8		PLA-S	50	1,000		PYEQ375	外嵌合蓋

エコア エコハパック製品規格一覧表

品名	サイズ	材質	袋入数	ケース入数	カラー		備考
					クリアー防曇		
エコア エコハパック NK 18-11	181×112×40/22	PLA-S	100	900		PYEA065	外嵌合蓋

サイズの見方 例 エコア エコハパック K 95 95×95×34/21
 フタの高さ ↑ ← 本体の高さ



自然由来のプラスチック

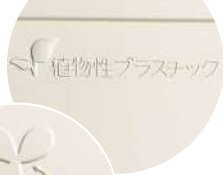

ニュートデリカ シェルBOX

新素材
PLA-H

業界初 耐熱
バイオマス
嵌合パック
フタも本体も
環境配慮



石油資源の
使用抑制
植物由来の原料を使用することで、
石油資源の節約に役立ちます。

CO₂の
排出抑制
カーボン・ニュートラルで、
地球上のCO₂を増やしません。

●形状見本

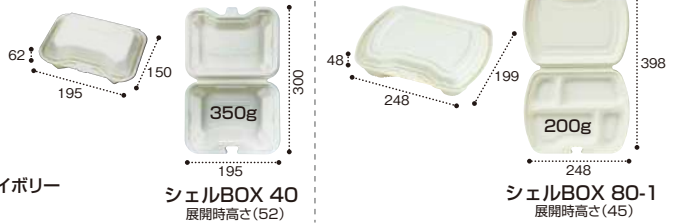

品名	サイズ	材質	袋入数	ケース入数	色		備考
					アイボリー		
ニュートデリカ シェルBOX 40	195×150×30/42	PLA-H	25	300	RHDT211		内嵌合蓋
ニュートデリカ シェルBOX 80-1	248×199×23/35	PLA-H	25	300	RHDT201		内嵌合蓋

サイズの見方 例 ニュートデリカ シェルBOX 80-1 248×199×23/35

フタの高さ ↑ 本体の高さ

バイオデリカ シェルBOX



レンジアップOK



業界初 耐熱
バイオマス
嵌合パック
フタも本体も
環境配慮



●形状見本



品名	サイズ	材質	袋入数	ケース入数	色		備考
					黒	クラフトB	
バイオデリカ シェルBOX 20	175×120×30/38	バイオPPF	25	300	RHDT051	RHDT052	内嵌合蓋
バイオデリカ シェルBOX 40	195×150×30/38	バイオPPF	25	300	RHDT101	RHDT102	内嵌合蓋
バイオデリカ シェルBOX 60	235×165×22/46	バイオPPF	25	200	RHDT151	RHDT152	内嵌合蓋
バイオデリカ シェルBOX 60-1	235×165×22/46	バイオPPF	25	200	RHDT156	RHDT157	内嵌合蓋
バイオデリカ シェルBOX 70-1	220×200×27/41	バイオPPF	25	200	RHDT256	RHDT257	内嵌合蓋
バイオデリカ シェルBOX 80-1	248×201×20/35	バイオPPF	25	200	RHDT301	RHDT302	内嵌合蓋
バイオデリカ シェルBOX 80-2	248×201×20/35	バイオPPF	25	200	RHDT306	RHDT307	内嵌合蓋

サイズの見方 例 バイオデリカ シェルBOX 40 195×150×30/38

フタの高さ ↑ 本体の高さ

バイオマス度10% 丸カップ

環境対応素材が登場!



地球にやさしい 10%植物性プラスチック 透明丸カップが新登場

JORAバイオマスマーク取得



バイオ
129パイ 650 B J10
サイズ●129パイ×70
フ タ●バイオ 129パイ FSL J10



生活者へ
フタの刻印
でPR



バイオ
129パイ 320 B J10
サイズ●129パイ×44
フ タ●バイオ 129パイ FSL J10

生活者へプリントでPR



JORA
バイオマスマーク

バイオマス

とは

一般社団法人 日本有機資源協会 (JORA)が認定した、生物由来の資源 (バイオマス) を利活用し品質及び関連法規、基準、規格等に合致している環境商品の目印です。

バイオ
129パイ 430 B J10
サイズ●129パイ×60
容 量●540

●形状見本

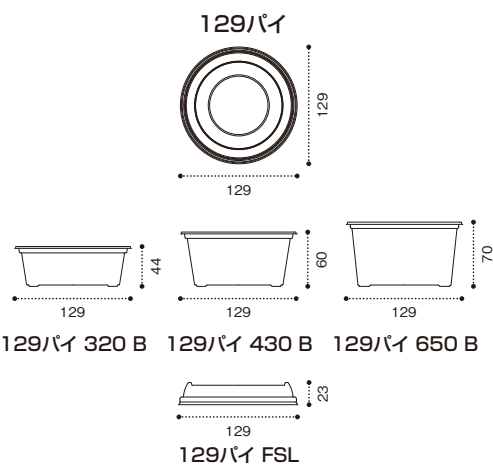

バイオマス度10%丸カップ製品規格一覧表

品 名	サイズ	容量	首下 容量	材 質	袋入数	ケース入数	JORAバイオマスマーク		備 考
							クリアー	クリアー防曇	
バイオ 129パイ 320 B J10	129パイ×44	405	340	バイオPET	50	750	PABY201		
バイオ 129パイ 430 B J10	129パイ×60	540	454	バイオPET	50	750	PABY202		
バイオ 129パイ 650 B J10	129パイ×70	512	440	バイオPET	50	750	PABY203		
バイオ 129パイ FSL J10	129パイ×23			バイオPET	50	1,500		PABC179	外嵌合蓋

丸

BLタイプは
ロースタックカップです。
BLタイプは熱シール
できません。
シールが必要な場合は
BSタイプをご利用下さい。

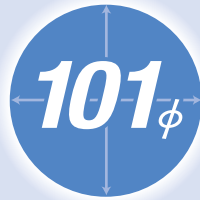

バイオカップ 101パイ 160 BL 1P50
● 101パイ×40 容量/213
● バイオPET
● 袋50/ケース2,500
● フタ **1 2**



バイオカップ 101パイ 160 BS 1P50
● 101パイ×40 容量/218
● バイオPET
● 袋50/ケース1,250
● フタ **1 2**



バイオカップ 101パイ 180 BS 1P50
● 101パイ×45 容量/239
● バイオPET
● 袋50/ケース1,250
● フタ **1 2**



バイオカップ 200 BL 1P50
● 101パイ×44 容量/234
● バイオPET
● 袋50/ケース2,500
● フタ **1 2**

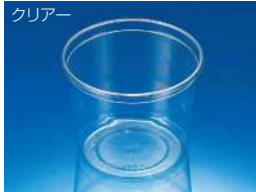

バイオカップ 101パイ 430 B
● 101パイ×80 容量/465
● バイオPET
● 袋50/ケース1,250
● フタ **1 2**



バイオカップ 101パイ TCL 1P50
● 101パイ×7
● バイオPET
● 袋50/ケース2,500



バイオカップ 101パイ FSL 1P50
● 101パイ×20
● バイオPET
● 袋50/ケース2,500



バイオカップ 110パイ 300 B
● 110パイ×55 容量/372
● バイオPET
● 袋100/ケース1,500
● フタ **3**



バイオカップ 110パイ FS
● 110パイ×19
● バイオPET
● 袋100/ケース1,500



バイオカップ G 250 BL 1P50
● 120パイ×44 容量/350
● バイオPET
● 袋50/ケース1,000
● フタ **4 5**



バイオカップ G 350 B
● 120パイ×55 容量/435
● バイオPET
● 袋50/ケース1,000
● フタ **4 5**

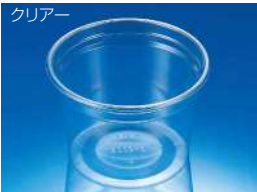

バイオカップ G 500 B
● 120パイ×80 容量/600
● バイオPET
● 袋50/ケース1,000
● フタ **4 5**



バイオカップ G 250 TC 1P50
● 120パイ×9
● バイオPET
● 袋50/ケース1,000



バイオカップ 120パイ FSL 1P50
● 120パイ×23
● バイオPET
● 袋50/ケース1,000

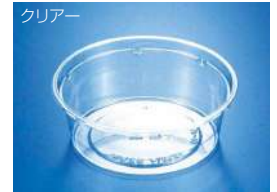

バイオカップ 129パイ 320 BL 1P50
● 129パイ×44 容量/405
● バイオPET
● 袋50/ケース1,500
● フタ **7 8 9**
● 中皿 **6**



バイオカップ 129パイ 430 BL 1P50
● 129パイ×60 容量/540
● バイオPET
● 袋50/ケース1,500
● フタ **7 8 9**
● 中皿 **6**



バイオカップ 129パイ 650 B
● 129パイ×70 容量/695
● バイオPET
● 袋50/ケース750
● フタ **7 8 9**
● 中皿 **6**



バイオカップ 129パイ 700 B
● 129パイ×88 容量/836
● バイオPET
● 袋50/ケース750
● フタ **7 8 9**
● 中皿 **6**



バイオカップ 129パイ 860 B
● 129パイ×97 容量/900
● バイオPET
● 袋50/ケース750
● フタ **7 8 9**
● 中皿 **6**



バイオカップ 129パイ 中皿 浅 1P50
● 129パイ×14
● バイオPET
● 袋50/ケース1,500



クリアー

バイオカップ FG 260 BS 1P50
 ● 129パイ×39 容量/330
 ● バイオPET
 ● 袋50/ケース750
 ● フタ **7 8 9**



クリアー

バイオカップ FG 360 BS 1P50
 ● 129パイ×55 容量/434
 ● バイオPET
 ● 袋50/ケース750
 ● フタ **7 8 9**



クリアー

バイオカップ FG 430 BS 1P50
 ● 129パイ×57 容量/496
 ● バイオPET
 ● 袋50/ケース750
 ● フタ **7 8 9**



クリアー

バイオカップ FG 580 BS 1P50
 ● 129パイ×70 容量/563
 ● バイオPET
 ● 袋50/ケース750
 ● フタ **7 8 9**



クリアー防曇

バイオカップ FG 320 TCL 1P50
 ● 129パイ×7
 ● バイオPET
 ● 袋50/ケース1,500



クリアー

バイオカップ FG 320 FC 1P50
 ● 129パイ×13
 ● バイオPET
 ● 袋50/ケース1,500



クリアー防曇

バイオカップ 129パイ FSL 1P50
 ● 129パイ×23
 ● バイオPET
 ● 袋50/ケース1,500

150φ

150パイサイズは本体と中皿、蓋の組み合わせにより適合しない場合があります。弊社営業員へご確認ください。



クリアー

バイオカップ 150パイ 450 B
 ● 150パイ×40 容量/525
 ● バイオPET
 ● 袋50/ケース450
 ● フタ **10**



クリアー

バイオカップ 150パイ 700 BZ
 ● 150パイ×80 容量/990
 ● バイオPET
 ● 袋50/ケース450
 ● フタ **10**



クリアー防曇

バイオカップ 150パイ FC 新 Z 1P50
 ● 150パイ×16
 ● バイオPET
 ● 袋50/ケース900
 ※中皿は使えません。

40%~60% ロースタック L-CUPシリーズ

ロースタックタイプは積み重ねがコンパクトのため、ケースサイズも40~60%の省スペースとなります。
※当社製品比

※BLタイプはロースタックカップです。
 ※BLタイプは熱シールできません。
 シールが必要な場合はBSタイプをご用意下さい。

丸製品規格一覧表

品名	サイズ	容量	首下容量	材質	袋入数	ケース入数	規格		備考
							クリアー	クリアー防曇	
バイオカップ 101パイ 160 BL 1P50	101パイ×40	213	168	バイオPET	50	2,500	PBPM101		ロースタック
バイオカップ 101パイ 160 BS 1P50	101パイ×40	218	174	バイオPET	50	1,250	PBPM103		
バイオカップ 101パイ 180 BS 1P50	101パイ×45	239	188	バイオPET	50	1,250	PBPM095		
バイオカップ 200 BL 1P50	101パイ×44	234	188	バイオPET	50	2,500	PBPM102		ロースタック
バイオカップ 430 B	101パイ×80	465	408	バイオPET	50	1,250	PBPM100		
バイオカップ 101パイ TCL 1P50	101パイ× 7			バイオPET	50	2,500	PAPM190	PBPM117	ロースタック・外嵌合蓋
バイオカップ 101パイ FSL 1P50	101パイ×20			バイオPET	50	2,500		PBPM119	ロースタック・外嵌合蓋
バイオカップ 110パイ 300 B	110パイ×55	372	323	バイオPET	100	1,500	PABC156		
バイオカップ 110パイ FS	110パイ×19			バイオPET	100	1,500		PABC159	外嵌合蓋
バイオカップ G 250 BL 1P50	120パイ×44	350	272	バイオPET	50	1,000	PABC113		ロースタック
バイオカップ G 350 B	120パイ×55	435	358	バイオPET	50	1,000	PABC116		
バイオカップ G 500 B	120パイ×80	600	445	バイオPET	50	1,000	PABC117		
バイオカップ G 250 TC 1P50	120パイ× 9			バイオPET	50	1,000	PABC114		外嵌合蓋
バイオカップ 120パイ FSL 1P50	120パイ×23			バイオPET	50	1,000		PBPM194	外嵌合蓋
バイオカップ 129パイ 320 BL 1P50	129パイ×44	405	340	バイオPET	50	1,500	PBPM266		ロースタック
バイオカップ 129パイ 430 BL 1P50	129パイ×60	540	454	バイオPET	50	1,500	PBPM267		ロースタック
バイオカップ 129パイ 650 B	129パイ×70	695	600	バイオPET	50	750	PABC118		
バイオカップ 129パイ 700 B	129パイ×88	836	698	バイオPET	50	750	PABC120		
バイオカップ 129パイ 860 B	129パイ×97	900	810	バイオPET	50	750	PABC119		
バイオカップ 129パイ 中皿 浅 1P50	129パイ×14			バイオPET	50	1,500	PBPM299		
バイオカップ FG 260 BS 1P50	129パイ×39	330	254	バイオPET	50	750	PBPM214		
バイオカップ FG 360 BS 1P50	129パイ×55	434	348	バイオPET	50	750	PBPM217		
バイオカップ FG 430 BS 1P50	129パイ×57	496	420	バイオPET	50	750	PBPM218		
バイオカップ FG 580 BS 1P50	129パイ×70	563	500	バイオPET	50	750	PBPM219		
バイオカップ FG 320 TCL 1P50	129パイ× 7			バイオPET	50	1,500		PBPM286	ロースタック・外嵌合蓋
バイオカップ FG 320 FC 1P50	129パイ×13			バイオPET	50	1,500	PBPM287		外嵌合蓋
バイオカップ 129パイ FSL 1P50	129パイ×23			バイオPET	50	1,500		PBPM288	ロースタック・外嵌合蓋

バイオ とれたて

通気性アップで新鮮五つ星★

意匠登録済



●形状見本

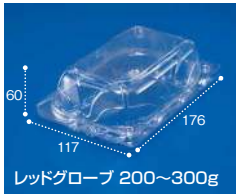

レッドグローブ 200~300g

バイオ とれたて 18-12 (60)
サイズ●176×117×45/24

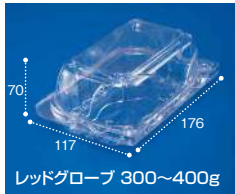

レッドグローブ 300~400g

バイオ とれたて 18-12 (70)
サイズ●176×117×51/27

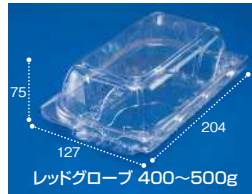

レッドグローブ 400~500g

バイオ とれたて 20-13 (75)
サイズ●204×127×52/32



バイオ とれたて 18-12 (60)
サイズ●176×117×45/24



バイオ とれたて 18-12 (60)
サイズ●176×117×45/24



バイオ とれたて 20-13 (75)
サイズ●204×127×52/32

POINT 1 商品にやさしい ▶ 隙間で通気性UP



傷みを軽減 ・段積み時でも通気性が高く、食材が傷みにくい!!

鮮度を保つ ・適度な通気性で、効率的にエチレンガスを排出し追熟やカビの発生を低減!!

段積み
の
通気性



天面突起で段積み
に隙間ができる



段積み時でも
通気性が高い

嵌合部
の
通気性



嵌合部の広い通気口で
さらに通気性UP



広い通気口でも
ボタン嵌合でしっかり閉まる

パチッと
押し込み
しっかり
嵌合

POINT 2 生活者にやさしい

▶ 容器で洗える



容器を
ザル代わり



フタをして
水を切る

▶ 親指ポケットで開けやすい



品名	サイズ	材質	袋入数	ケース入数	クリアー防曇	備考
バイオ とれたて 18-12 (60)	176×117×45/24	バイオPET	50	600	PBTT371	ボタン式嵌合蓋
バイオ とれたて 18-12 (70)	176×117×51/27	バイオPET	50	600	PBTT376	ボタン式嵌合蓋
バイオ とれたて 20-13 (75)	204×127×52/32	バイオPET	50	400	PBTT486	ボタン式嵌合蓋

バイオカップ ポワロ

意匠登録済



人にやさしく進化するネギ専用容器



POINT 1 人手不足に対応

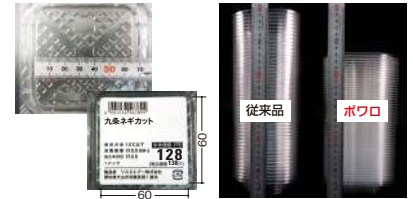
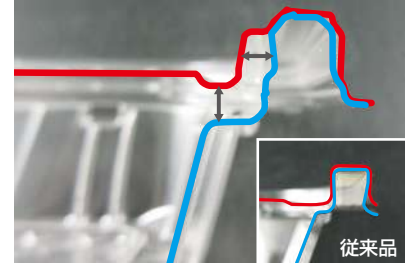

POINT 2 多様な売場陳列、商品づくりに対応する品揃え

*表示のグラム数は青ネギを入れた容量の目安です。

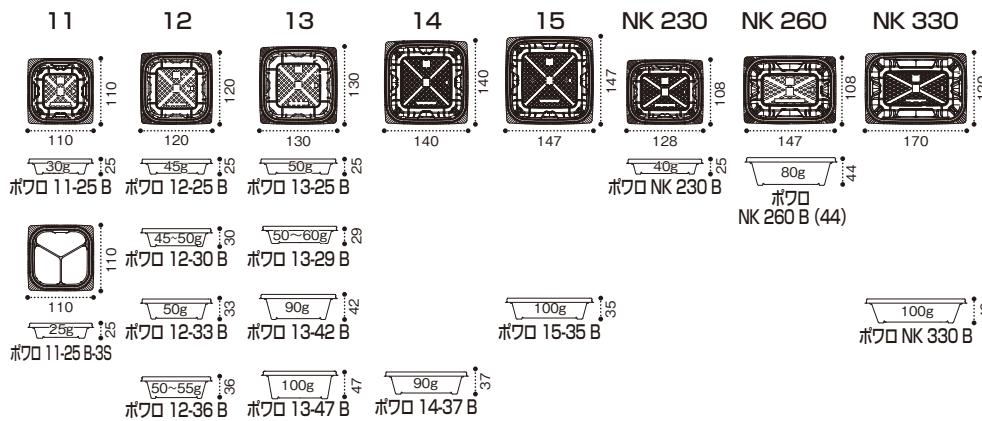

POINT 3 人に快適

底面の特殊リブで水分を含んだネギが張り付きにくい

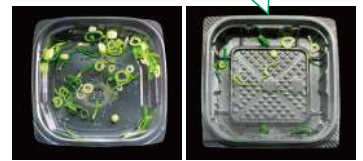

*カットネギを24時間冷蔵庫に保存し、お皿に出した時のネギの付着数を比較

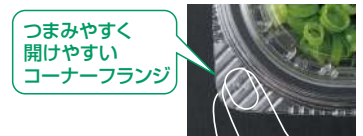

品名	サイズ	容量	首下容量	材質	袋入数	ケース入数	クリアー防曇	備考
バイオカップ ポワロ 11-25 B	110×110×25	160	130	バイオPET	50	2,000	PABP116	
バイオカップ ポワロ 11-25 B-3S	110×110×25	150	120	バイオPET	50	2,000	PABP117	
バイオカップ ポワロ 11-TC	110×110×7			バイオPET	50	2,000	PABP122	内外嵌合蓋
バイオカップ ポワロ 12-25 B	120×120×25	210	165	バイオPET	50	1,600	PABP134	
バイオカップ ポワロ 12-30 B	120×120×30	250	195	バイオPET	50	1,600	PABP137	
バイオカップ ポワロ 12-33 B	120×120×33	270	223	バイオPET	50	1,600	PABP140	
バイオカップ ポワロ 12-36 B	120×120×36	280	210	バイオPET	50	1,600	PABP141	
バイオカップ ポワロ 12-TC	120×120×7			バイオPET	50	1,600	PABP146	内外嵌合蓋
バイオカップ ポワロ 13-25 B	130×130×25	250	200	バイオPET	50	1,200	PABP176	
バイオカップ ポワロ 13-29 B	130×130×29	300	260	バイオPET	50	1,200	PABP177	
バイオカップ ポワロ 13-42 B	130×130×42	400	345	バイオPET	50	1,200	PABP179	
バイオカップ ポワロ 13-47 B	130×130×47	470	420	バイオPET	50	1,200	PABP180	
バイオカップ ポワロ 13-TC	130×130×7			バイオPET	50	1,200	PABP182	内外嵌合蓋
バイオカップ ポワロ 14-37 B	140×140×37	440	370	バイオPET	50	1,200	PABP185	
バイオカップ ポワロ 14-TC	140×140×7			バイオPET	50	1,200	PABP188	内外嵌合蓋
バイオカップ ポワロ 15-35 B	147×147×35	480	400	バイオPET	50	900	PABP191	
バイオカップ ポワロ 15-TC	147×147×7			バイオPET	50	900	PABP194	内外嵌合蓋
バイオカップ ポワロ NK 230 B	128×108×25	210	155	バイオPET	50	2,000	PABP167	
バイオカップ ポワロ NK 230-TC	128×108×7			バイオPET	50	2,000	PABP170	内外嵌合蓋
バイオカップ ポワロ NK 260 B (44)	147×108×44	400	330	バイオPET	50	1,500	PABP203	
バイオカップ ポワロ NK 260-TC	147×108×7			バイオPET	50	1,500	PABP206	内外嵌合蓋
バイオカップ ポワロ NK 330 B	170×120×40	480	396	バイオPET	50	1,200	PABP197	
バイオカップ ポワロ NK 330-TC	170×120×7			バイオPET	50	1,200	PABP200	内外嵌合蓋

バイオ つみたてK

空気循環パラダイスで段積みしても鮮度◎ 角型タイプ

意匠出願中

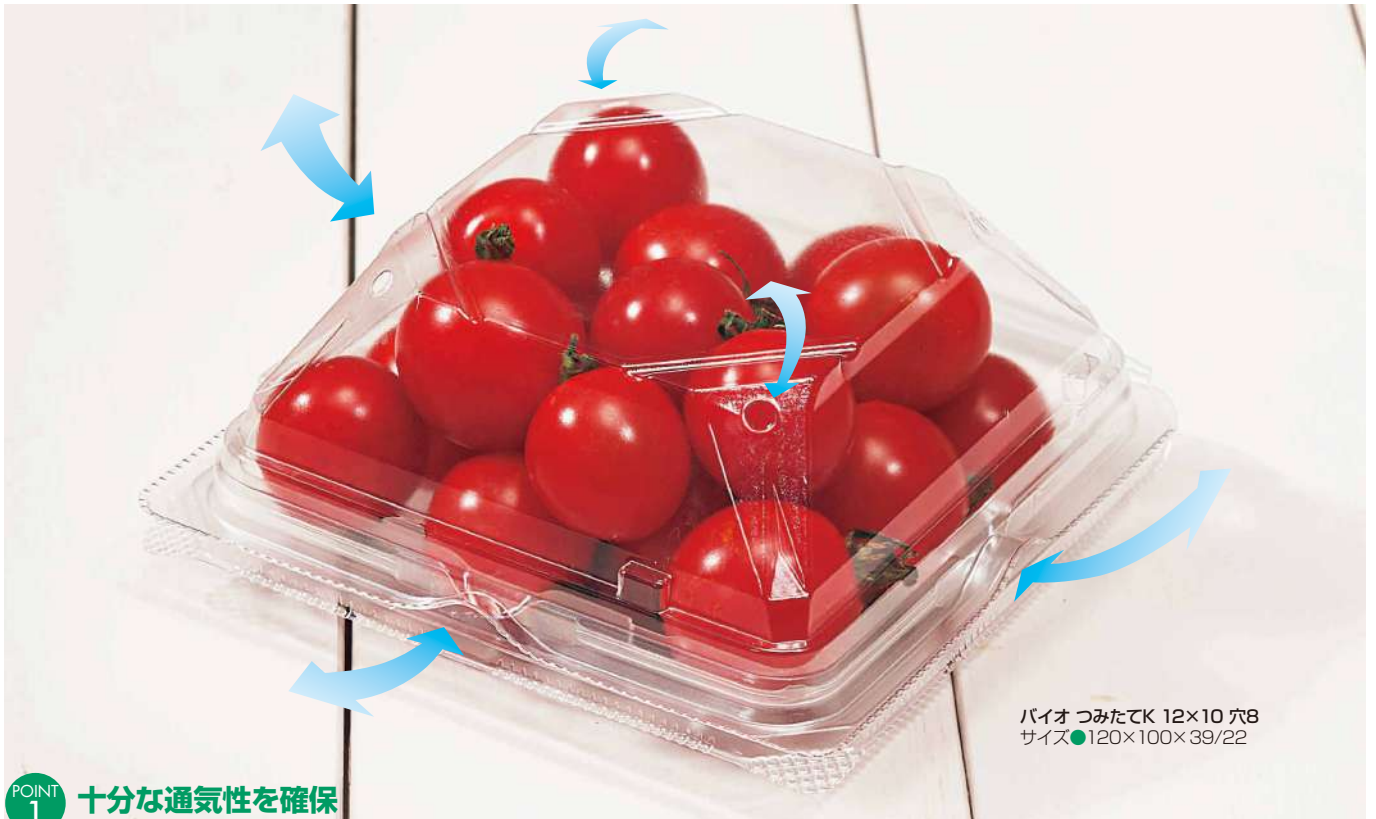

バイオ つみたてK 12×10 穴8
サイズ●120×100×39/22

POINT 1 十分な通気性を確保

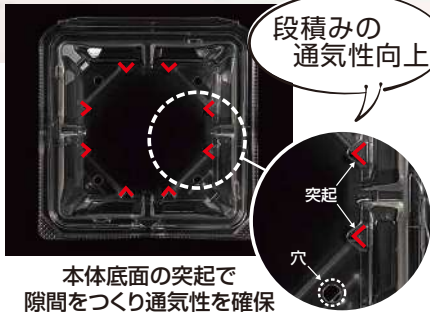

POINT 2 作業の効率化・在庫管理しやすい

本体・蓋一体型で作業性が良い

バックヤードでも分かりやすく、管理しやすい

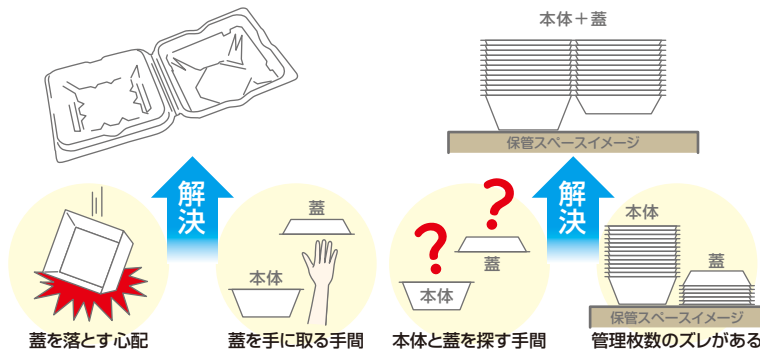

量目ごとに適したサイズ展開

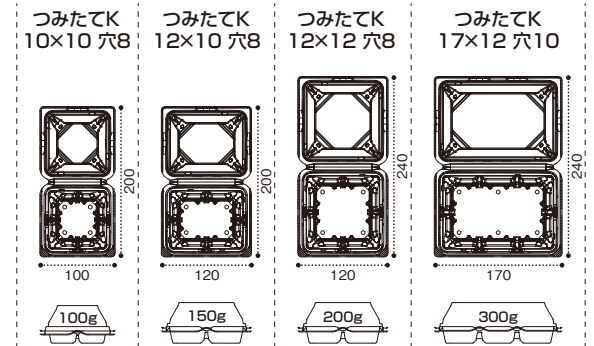

※表示のグラム数はミニトマトを詰めた場合の容量の目安です。



品名	サイズ	トマト容量	材質	袋入数	ケース入数	クリアー防曇	備考
バイオ つみたてK 10×10 穴8	100×100×39/22	100g	バイオPET	50	900	PBTU500	外嵌合蓋
バイオ つみたてK 12×10 穴8	120×100×39/22	150g	バイオPET	50	600	PBTU571	外嵌合蓋
バイオ つみたてK 12×12 穴8	120×120×39/22	200g	バイオPET	50	500	PBTU581	外嵌合蓋
バイオ つみたてK 17×12 穴10	170×120×39/22	300g	バイオPET	50	400	PBTU731	外嵌合蓋

サイズの見方 例 バイオ つみたてK 10×10 穴8 100×100×39/22

フタの高さ↑ ↑本体の高さ

バイオ つみたてM

空気循環パラダイスで段積みしても鮮度◎ 丸型タイプ

意匠出願中



バイオ つみたてM 130パイ44 穴10
サイズ●130パイ×25/44

POINT 1 十分な通気性を確保

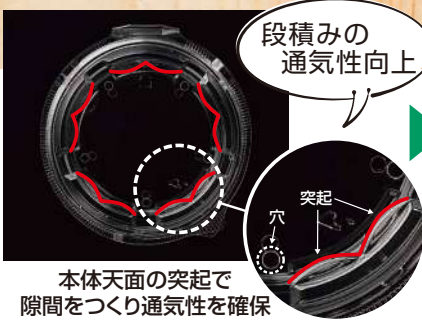

POINT 2 作業の効率化・在庫管理しやすい

本体・蓋一体型で作業性が高い

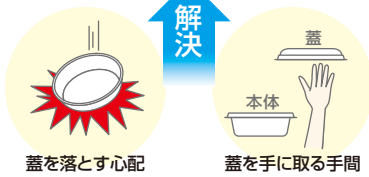
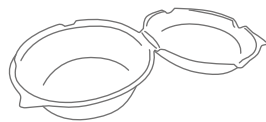

バックヤードでも分かりやすく、管理しやすい

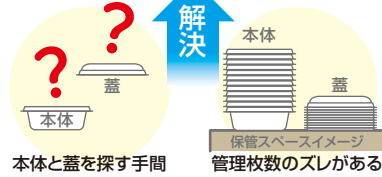
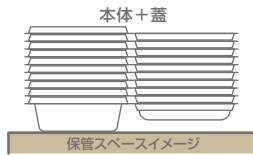

量目ごとに適したサイズ展開

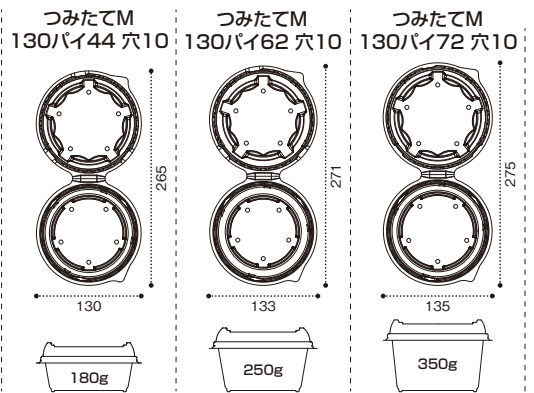

品名	サイズ	トマト容量	材質	袋入数	ケース入数	備考	
						クリアー防曇	備考
バイオ つみたてM 130パイ44 穴10	130パイ×25/44	180g	バイオPET	50	500	PBTU141	外嵌合蓋
バイオ つみたてM 130パイ62 穴10	133パイ×25/62	250g	バイオPET	50	500	PBTU151	外嵌合蓋
バイオ つみたてM 130パイ72 穴10	135パイ×25/72	350g	バイオPET	50	500	PBTU161	外嵌合蓋

サイズの見方 例 バイオ つみたてM 130パイ44 穴10 130パイ×25/44
フタの高さ↑ ↑本体の高さ

NEW
新製品速報

ASSORT

作業性向上!

中身を選ばない形状

豊富なサイズ展開

バイオアソートケース



意匠出願中



バイオ アソートケース 22-16 B(48)
サイズ: 220×160×48 フタ: バイオ アソートケース 22-16 OC
中 皿: バイオ アソートケース 20-16 中皿
(唐揚げと彩り野菜のサラダ 約290g)

おかずサラダ革命!
新機能満載で
作業性も見栄えも一新!

新機能
「カンタン嵌合」



簡単フタ嵌めで感嘆する! 新機能「カンタン嵌合」

作業現場の不便を解決する「力」と「音」の秘訣

解決!

あれ? フタが
しっかり
嵌まっていない...



力

従来品比約 **1/3** 低減!
以下に



弱い「力」でもフタが嵌めやすく外れにくい

従来品
73dB



アソートケース
88dB



音

大きな嵌合音で、嵌まったことが分かりやすい

1サイズ小さい中皿が使える



中皿容量減&
袋ドレッシングがセットしやすい

- 本体 22-16サイズ
- 中皿 20-16サイズ
- ドレッシング



タテ置き
陳列も
おすすめ!
差別化したい
商品に!

葉物やカットフルーツを
傷めにくい
柔らかな側面形状



バイオ
アソートケース 22-16 B(48)

サイズ: 220×160×48
フ タ: バイオ アソートケース 22-16 OC
中 皿: バイオ アソートケース 20-16 中皿
(唐揚げと彩り野菜のサラダ 約290g)



バイオ アソートケース 22-16 B(48) 黒

サイズ: 220×160×48 フタ: バイオ アソートケース 22-16 OC
(エビとアボカドのタルタルサラダ 約280g)

柄見本



クリアー防曇

食材の瑞々しさを
はつきり魅せる



黒

色鮮やかな野菜を
ビビッドに魅せる



白

具だくさんサラダを
高質に魅せる

形状見本

16-13

近日発売

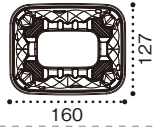

18-13

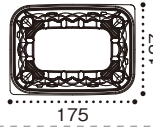

20-14

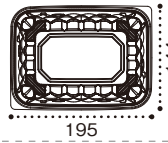

20-16

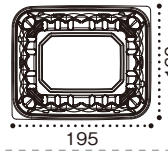

22-16

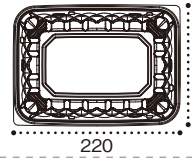

24-20

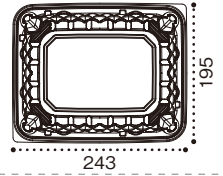

TC

※中皿使用不可

アソートケース16-13 TC	アソートケース18-13 TC	アソートケース20-14 TC	アソートケース20-16 TC	アソートケース22-16 TC	アソートケース24-20 TC
-----------------	-----------------	-----------------	-----------------	-----------------	-----------------

OC

アソートケース16-13 OC	アソートケース18-13 OC	アソートケース20-14 OC	アソートケース20-16 OC	アソートケース22-16 OC	アソートケース24-20 OC
-----------------	-----------------	-----------------	-----------------	-----------------	-----------------

B(33)

近日発売

アソートケース16-13 B(33)	アソートケース18-13 B(33)	アソートケース20-14 B(33)	アソートケース20-16 B(33)
--------------------	--------------------	--------------------	--------------------

B(38)

アソートケース16-13 B(38)	アソートケース18-13 B(38)	アソートケース20-14 B(38)	アソートケース20-16 B(38)	アソートケース22-16 B(38)	アソートケース24-20 B(38)
--------------------	--------------------	--------------------	--------------------	--------------------	--------------------

B(48)

アソートケース16-13 B(48)	アソートケース18-13 B(48)	アソートケース20-14 B(48)	アソートケース20-16 B(48)	アソートケース22-16 B(48)	アソートケース24-20 B(48)
--------------------	--------------------	--------------------	--------------------	--------------------	--------------------

中皿



アソートケース20-14中皿



アソートケース20-16中皿



アソートケース20-16中皿が使えます

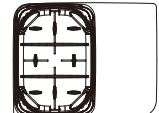

アソートケース20-14中皿が使えます

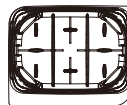

アソートケース20-14中皿
が使えます

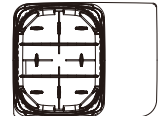

アソートケース20-16中皿が使えます

★は近日発売商品です。

品名	サイズ	材質	袋 入数	ケース 入数				備考
					黒	白	クリアー防曇	
★ バイオ アソートケース 16-13 B(33)	160×127×33	バイオPET	50	900	PBPU292	PBPU293	PBPU291	
★ バイオ アソートケース 16-13 B(38)	160×127×38	バイオPET	50	900	PBPU302	PBPU303	PBPU301	
★ バイオ アソートケース 16-13 B(48)	160×127×48	バイオPET	50	900	PBPU312	PBPU313	PBPU311	
★ バイオ アソートケース 16-13 TC	160×127×9	バイオPET	50	900			PBPU331	内嵌合蓋*
★ バイオ アソートケース 16-13 OC	160×127×21	バイオPET	50	900			PBPU336	内嵌合蓋*
★ バイオ アソートケース 18-13 B(33)	175×127×33	バイオPET	50	900	PBPU382	PBPU383	PBPU381	
バイオ アソートケース 18-13 B(38)	175×127×38	バイオPET	50	900	PBPU392	PBPU393	PBPU391	
バイオ アソートケース 18-13 B(48)	175×127×48	バイオPET	50	900	PBPU402	PBPU403	PBPU401	
バイオ アソートケース 18-13 TC	175×127×9	バイオPET	50	900			PBPU421	内嵌合蓋*
バイオ アソートケース 18-13 OC	175×127×21	バイオPET	50	900			PBPU426	内嵌合蓋*
★ バイオ アソートケース 20-14 B(33)	195×144×33	バイオPET	50	800	PBPU662	PBPU663	PBPU661	
バイオ アソートケース 20-14 B(38)	195×144×38	バイオPET	50	800	PBPU672	PBPU673	PBPU671	
バイオ アソートケース 20-14 B(48)	195×144×48	バイオPET	50	800	PBPU682	PBPU683	PBPU681	
バイオ アソートケース 20-14 中皿	195×144×18	バイオPET	50	1,600			PBPU691	
バイオ アソートケース 20-14 TC	195×144×9	バイオPET	50	800			PBPU701	内嵌合蓋*
バイオ アソートケース 20-14 OC	195×144×21	バイオPET	50	800			PBPU706	内嵌合蓋*
★ バイオ アソートケース 20-16 B(33)	195×160×33	バイオPET	50	600	PBPU712	PBPU713	PBPU711	
バイオ アソートケース 20-16 B(38)	195×160×38	バイオPET	50	600	PBPU722	PBPU723	PBPU721	
バイオ アソートケース 20-16 B(48)	195×160×48	バイオPET	50	600	PBPU732	PBPU733	PBPU731	
バイオ アソートケース 20-16 中皿	195×160×18	バイオPET	50	1,200			PBPU741	
バイオ アソートケース 20-16 TC	195×160×9	バイオPET	50	600			PBPU751	内嵌合蓋*
バイオ アソートケース 20-16 OC	195×160×21	バイオPET	50	600			PBPU756	内嵌合蓋*
バイオ アソートケース 22-16 B(38)	220×160×38	バイオPET	50	600	PBPU822	PBPU823	PBPU821	
バイオ アソートケース 22-16 B(48)	220×160×48	バイオPET	50	600	PBPU832	PBPU833	PBPU831	
バイオ アソートケース 22-16 TC	220×160×9	バイオPET	50	600			PBPU851	内嵌合蓋*
バイオ アソートケース 22-16 OC	220×160×21	バイオPET	50	600			PBPU856	内嵌合蓋*
バイオ アソートケース 24-20 B(38)	243×195×38	バイオPET	50	400	PBPU912	PBPU913	PBPU911	
バイオ アソートケース 24-20 B(48)	243×195×48	バイオPET	50	400	PBPU922	PBPU923	PBPU921	
バイオ アソートケース 24-20 TC	243×195×9	バイオPET	50	400			PBPU931	内嵌合蓋*
バイオ アソートケース 24-20 OC	243×195×21	バイオPET	50	400			PBPU936	内嵌合蓋*

※は「カンタン嵌合」搭載の蓋です。

バイオ パティー

パーティション付きで機能性バッチリ! パティーのようなワクワク感を。

意匠出願中



バイオ パティー 20 B-3S 黒
 サイズ●205×193×38
 フ タ●バイオ パティー 20 OCA



バイオ パティー 16 B カリス金
 サイズ●158×147×20
 フ タ●バイオ パティー 16 OC



バイオ パティー 18 B-3S 白
 サイズ●175×163×40
 フ タ●バイオ パティー 18 OC

バイオ パティー 13 BF
 サイズ●130×120×26
 フ タ●バイオ パティー 13 OCA



バイオ パティー 18 B-3S 白
 サイズ●175×163×40
 フ タ●バイオ パティー 18 OC



バイオ パティー 20 B-3S 黒
 サイズ●205×193×38
 フ タ●バイオ パティー 20 OCA

OC蓋

仕切りの上に高価格帯の
 フルーツを盛付ける
 「乗せ盛」が可能!
 インストア様向け!

OCA蓋

仕切りと蓋の距離が狭く
 味移りを防止。アウトバック様向け

POINT 1 ~アウトパックにも安心~

スマート嵌合の内壁設計で噛み込みにくく、液漏れしにくい



スマート嵌合®
(SHIMADAI ENGINEERING)

さらに

ラベルも貼りやすい
 ストレートラインで
 アウトパックにも最適



● 噛み込みにくい

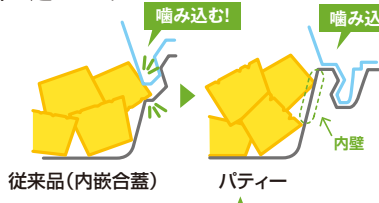

高い内壁で中身をホールドし
 噛み込みにくいから盛付けやすい!

● 液漏れしにくい

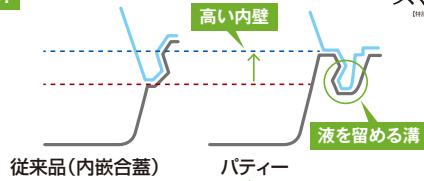

従来の内嵌合カットフルーツ容器よりも
 高い内壁+液留め溝で
 更に漏れにくい

POINT 2 仕切りの有無や蓋の高さが選べる! 幅広いメニューに対応可能なラインナップ

※表記のグラム数はカットパインを入れた時の目安です。

	13	16	18	20
本体	 フラット バイオ パティエー 13 BF	 バイオ パティエー 16 B	 バイオ パティエー 18 B	 バイオ パティエー 20 B
	 バイオ パティエー 16 B-3S	 バイオ パティエー 18 B-3S	 バイオ パティエー 20 B-3S	
蓋	 バイオ パティエー 13 OCA	 バイオ パティエー 16 OCA	 バイオ パティエー 18 OCA	 バイオ パティエー 20 OCA
	 バイオ パティエー 16 OC	 バイオ パティエー 18 OC	 バイオ パティエー 20 OC	

惣菜サラダに!



カットフルーツに!



● 柄見本



クリアー
 瑞々しさを感じさせる
 カラー



黒
 額縁効果で食材の
 色鮮やかさを引き立て
 落ち着いた高級感を演出



白
 食材の色を引き立て
 レフ板効果で中身や
 売場を明るくする



カリス金
 豪華さを演出し
 高売価商品にも最適



ふわピンク
 春や可愛らしさを感じさせ
 花柄モチーフを使用していない為
 通年商品にも

品名	サイズ	材質	袋 入数	ケース 入数	柄					備考
					クリアー	黒	白	カリス金	ふわピンク	
バイオ パティエー 13 BF	130×120×26	バイオPET	50	1,200	PBPT121	PBPT122	PBPT123	PBPT124	PBPT125	
バイオ パティエー 13 OCA	130×120×35	バイオPET	50	1,200						PBPT141 スマート嵌合蓋
バイオ パティエー 16 B	158×147×20	バイオPET	50	900	PBPT251	PBPT252	PBPT253	PBPT254	PBPT255	
バイオ パティエー 16 B-3S	158×147×40	バイオPET	50	900	PBPT281	PBPT282	PBPT283	PBPT284	PBPT285	
バイオ パティエー 16 OCA	158×147×35	バイオPET	50	900						PBPT291 スマート嵌合蓋
バイオ パティエー 16 OC	158×147×44	バイオPET	50	900						PBPT292 スマート嵌合蓋
バイオ パティエー 18 B	175×163×20	バイオPET	50	600	PBPT351	PBPT352	PBPT353	PBPT354	PBPT355	
バイオ パティエー 18 B-3S	175×163×40	バイオPET	50	600	PBPT381	PBPT382	PBPT383	PBPT384	PBPT385	
バイオ パティエー 18 OCA	175×163×35	バイオPET	50	600						PBPT391 スマート嵌合蓋
バイオ パティエー 18 OC	175×163×44	バイオPET	50	600						PBPT392 スマート嵌合蓋
バイオ パティエー 20 B	205×193×20	バイオPET	50	400	PBPT451	PBPT452	PBPT453	PBPT454	PBPT455	
バイオ パティエー 20 B-3S	205×193×38	バイオPET	50	400	PBPT481	PBPT482	PBPT483	PBPT484	PBPT485	
バイオ パティエー 20 OCA	205×193×35	バイオPET	50	400						PBPT491 スマート嵌合蓋
バイオ パティエー 20 OC	205×193×44	バイオPET	50	400						PBPT492 スマート嵌合蓋

バイオ ナチュラル

3つの「優」でサラダのNEWスタンダードを形成! 新しいサラダ様式

意匠登録済



バイオ ナチュラル 17-37 B
サイズ●172×172×37
フ タ●バイオ ナチュラル 17-0C



容器模様と
高光沢の
組み合わせで
明るさを感じる黒

黒

バイオ ナチュラル 19-37 B 黒
サイズ●195×195×37
フ タ●バイオ ナチュラル 19-0C
中カップ●バイオカップ MP71-60 B 1P50/
MP71-TC 1P50

白
容器模様による
光沢ラインが
白さを強調し、より爽やかに



バイオ ナチュラル 15-30 B 白
サイズ●148×148×30
フ タ●バイオ ナチュラル 15-0C
中カップ●バイオカップ MP71-60 B 1P50/
MP71-TC 1P50

ガラス工芸品や
水を感じさせる
クリアがサラダの
フレッシュ感を高める

クリアー



バイオ ナチュラル 17-37 B
サイズ●172×172×37
フ タ●バイオ ナチュラル 17-0C
中カップ●バイオカップ MP71-60 B 1P50/MP71-TC 1P50

POINT 1 バイオ素材+軽量化で環境に優しい

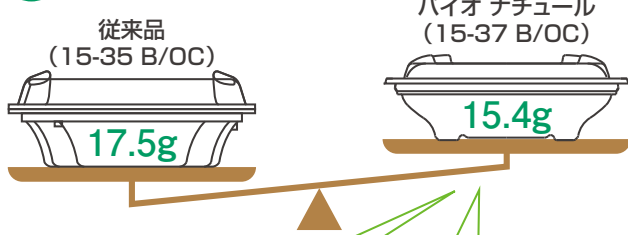

バイオ素材
一部植物性プラスチック
バイオPET 使用

軽量
容器重量
約12%減↓

軽量化と一部植物性プラ使用で
CO₂排出控除のダブル効果

POINT 2 クラフト感(手づくり感)のある
優しいスタイリングで見栄えUP



細かな模様により強度もUP

見栄えUP & 強度UP

POINT 3 商品づくりに優しい超豊富な品揃え

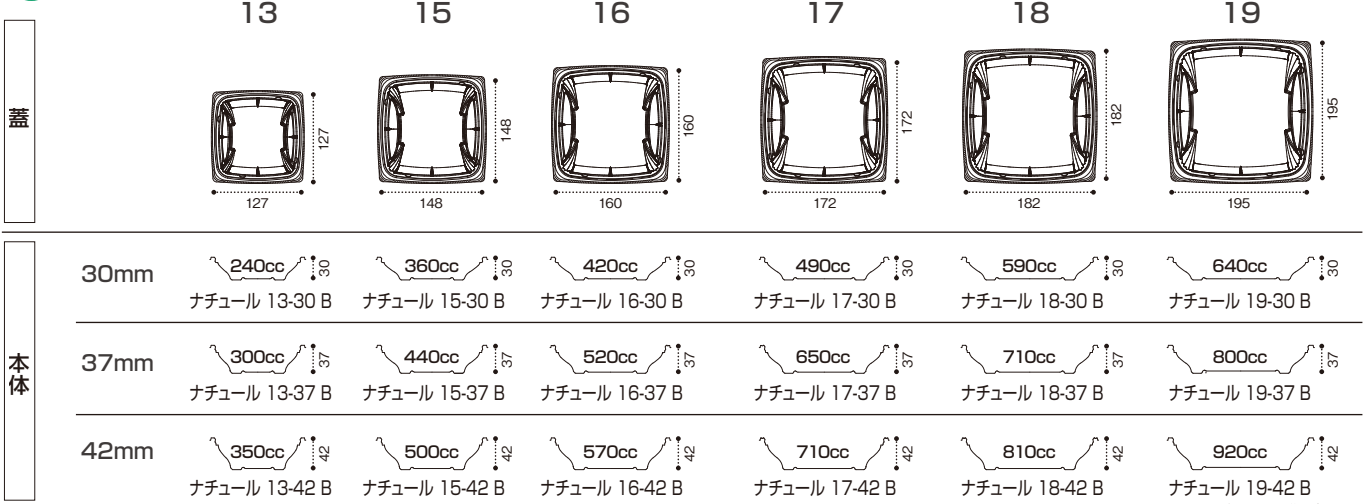

品名	サイズ	容量	首下容量	材質	袋入数	ケース入数	色			備考
							黒	白	クリアー防曇	
バイオ ナチュール 13-30 B	127×127×30	240	140	バイオPET	50	900	PBPS111	PBPS112	PBPS110	
バイオ ナチュール 13-37 B	127×127×37	300	170	バイオPET	50	900	PBPS121		PBPS120	
バイオ ナチュール 13-42 B	127×127×42	350	200	バイオPET	50	900	PBPS131		PBPS130	
バイオ ナチュール 13-OC	127×127×22			バイオPET	50	900			PBPS149	内嵌合蓋
バイオ ナチュール 15-30 B	148×148×30	360	210	バイオPET	50	900	PBPS211	PBPS212	PBPS210	
バイオ ナチュール 15-37 B	148×148×37	440	250	バイオPET	50	900	PBPS221		PBPS220	
バイオ ナチュール 15-42 B	148×148×42	500	300	バイオPET	50	900	PBPS231		PBPS230	
バイオ ナチュール 15-OC	148×148×22			バイオPET	50	900			PBPS249	内嵌合蓋
バイオ ナチュール 16-30 B	160×160×30	420	240	バイオPET	50	600	PBPS261	PBPS262	PBPS260	
バイオ ナチュール 16-37 B	160×160×37	520	290	バイオPET	50	600	PBPS271		PBPS270	
バイオ ナチュール 16-42 B	160×160×42	570	350	バイオPET	50	600	PBPS281		PBPS280	
バイオ ナチュール 16-OC	160×160×22			バイオPET	50	600			PBPS299	内嵌合蓋
バイオ ナチュール 17-30 B	172×172×30	490	300	バイオPET	50	600	PBPS311	PBPS312	PBPS310	
バイオ ナチュール 17-37 B	172×172×37	650	350	バイオPET	50	600	PBPS321		PBPS320	
バイオ ナチュール 17-42 B	172×172×42	710	430	バイオPET	50	600	PBPS331		PBPS330	
バイオ ナチュール 17-OC	172×172×22			バイオPET	50	600			PBPS349	内嵌合蓋
バイオ ナチュール 18-30 B	182×182×30	590	340	バイオPET	50	600	PBPS361	PBPS362	PBPS360	
バイオ ナチュール 18-37 B	182×182×37	710	420	バイオPET	50	600	PBPS371		PBPS370	
バイオ ナチュール 18-42 B	182×182×42	810	500	バイオPET	50	600	PBPS381		PBPS380	
バイオ ナチュール 18-OC	182×182×22			バイオPET	50	600			PBPS399	内嵌合蓋
バイオ ナチュール 19-30 B	195×195×30	640	370	バイオPET	50	400	PBPS411	PBPS412	PBPS410	
バイオ ナチュール 19-37 B	195×195×37	800	460	バイオPET	50	400	PBPS421		PBPS420	
バイオ ナチュール 19-42 B	195×195×42	920	570	バイオPET	50	400	PBPS431		PBPS430	
バイオ ナチュール 19-OC	195×195×22			バイオPET	50	400			PBPS449	内嵌合蓋

バイオカップ ハレル

意匠登録済 特許出願中



ラベルが貼れる 売場も晴れる



バイオカップ ハレル 20-45 B
 サイズ●195×136×45
 フ タ●バイオカップ ハレル 20-OCA
 中カップ●クリーンカップ MP71-60 B/MP71-TC

低フタ
OCA

15
サイズ

バイオカップ ハレル 18-45 B
 サイズ●180×126×45
 フ タ●バイオカップ ハレル 18-OCA
 中カップ●バイオカップ MP71-60 B 1P50/MP71-TC 1P50

●柄見本



バイオカップ ハレル 15-45 B
 サイズ●150×105×45
 フ タ●バイオカップ ハレル 15-OCA

POINT 1 サーマルラベルがキレイにハレル

小サイズはシワが寄りにくい側面設計

60mm×60mmのラベルが側面に貼れる

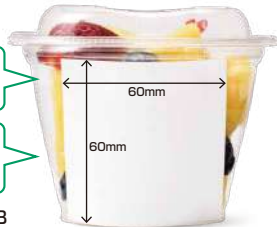

バイオカップ ハレル 10-68 B
 サイズ●100×76×68
 フ タ●バイオカップ ハレル 10-OC

大サイズは様々な大きさのラベルに対応したフラットな側面設計



バイオカップ ハレル 18-45 B
 サイズ●180×126×45
 フ タ●バイオカップ ハレル 18-OC

POINT 2 糸尻成形による高質感 (10-68 B, 12-68 Bサイズ)



液モレしにくい内嵌合&段積みもできます。

バイオカップ ハレル 10-68 B
 サイズ●100×76×68
 フ タ●バイオカップ ハレル 10-OC

●形状見本

POINT 3 楕円だから売場で差別化



楕円形状で売場の差別化! SKUした際の統一感も!

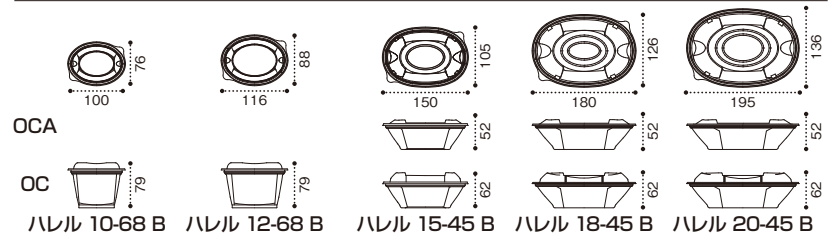

品名	サイズ	容量	首下容量	材質	袋入数	ケース入数	色			備考
							黒	白	クリアー防曇	
バイオカップ ハレル 10-68 B	100×76×68	200	170	バイオPET	50	1,800	PABR252	PABR253	PABR251	
バイオカップ ハレル 10-OC	100×76×18			バイオPET	50	1,800			PABR255	内嵌合蓋
バイオカップ ハレル 12-68 B	116×88×68	290	250	バイオPET	50	1,200	PABR260	PABR261	PABR259	
バイオカップ ハレル 12-OC	116×88×18			バイオPET	50	1,200			PABR263	内嵌合蓋
バイオカップ ハレル 15-45 B	150×105×45	330	230	バイオPET	50	900	PABR301	PABR302	PABR300	
バイオカップ ハレル 15-OCA	150×105×14			バイオPET	50	900			PABR308	内嵌合蓋
バイオカップ ハレル 15-OC	150×105×24			バイオPET	50	900			PABR309	内嵌合蓋
バイオカップ ハレル 18-45 B	180×126×45	470	370	バイオPET	50	900	PABR268	PABR269	PABR267	
バイオカップ ハレル 18-OCA	180×126×14			バイオPET	50	900			PABR270	内嵌合蓋
バイオカップ ハレル 18-OC	180×126×24			バイオPET	50	900			PABR271	内嵌合蓋
バイオカップ ハレル 20-45 B	195×136×45	570	400	バイオPET	50	600	PABR276	PABR277	PABR275	
バイオカップ ハレル 20-OCA	195×136×14			バイオPET	50	600			PABR278	内嵌合蓋
バイオカップ ハレル 20-OC	195×136×24			バイオPET	50	600			PABR279	内嵌合蓋

バイオカップ マルル

意匠出願中



角型に飽きていませんか? サラダ・フルーツ容器の新定番!

●形状見本



バイオカップ マルル 13-45 B
 サイズ●133×133×48
 フタ●バイオカップ
 マルル 13 TC



バイオカップ マルル 19-45 B
 サイズ●188×188×48
 フタ●バイオカップ
 マルル 19 TC

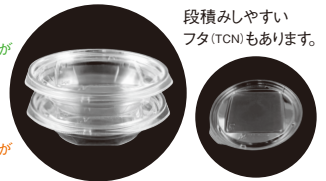
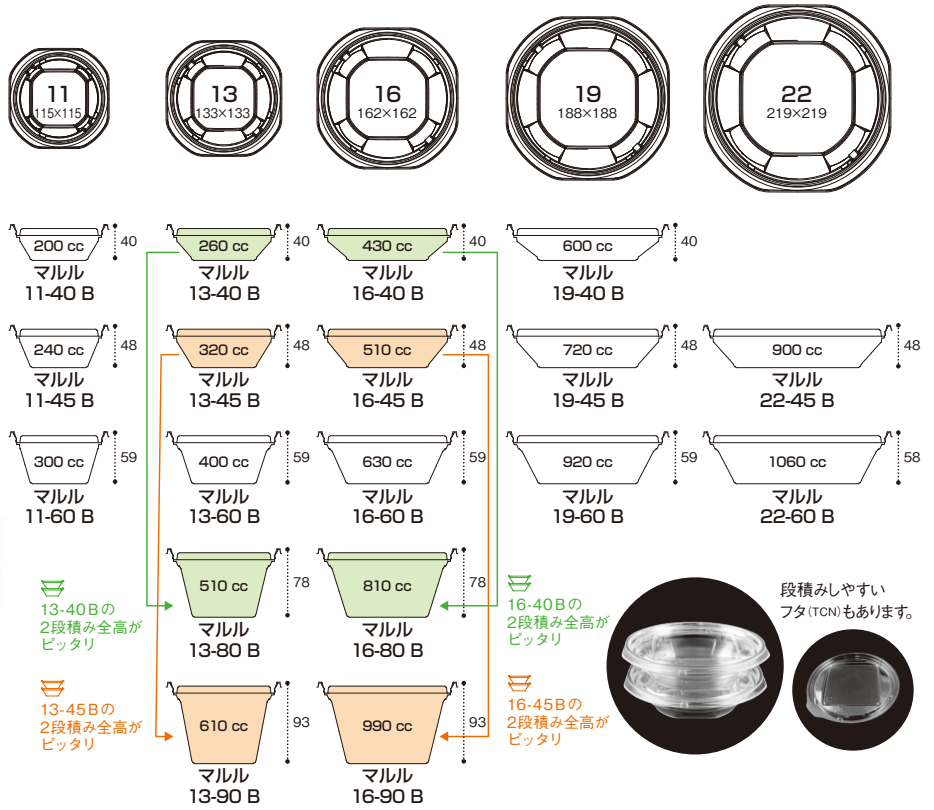

段積みしやすい
フタ (TCN) もあります。

品名	サイズ	容量	首下容量	材質	袋入数	ケース入数			備考
							クリアー防曇		
バイオカップ マルル 11-40 B	115×115×40	200	130	バイオPET	50	900	PABD101		
バイオカップ マルル 11-45 B	115×115×48	240	170	バイオPET	50	900	PABD102		
バイオカップ マルル 11-60 B	115×115×59	300	220	バイオPET	50	900	PABD103		
バイオカップ マルル 11 TC	115×115×13			バイオPET	50	900	PABD121		内嵌合蓋
バイオカップ マルル 11 TCN	115×115×13			バイオPET	50	900	PABD131		内嵌合蓋
バイオカップ マルル 13-40 B	133×133×40	260	170	バイオPET	50	800	PABD201		
バイオカップ マルル 13-45 B	133×133×48	320	210	バイオPET	50	800	PABD202		
バイオカップ マルル 13-60 B	133×133×59	400	290	バイオPET	50	800	PABD203		
バイオカップ マルル 13-80 B	133×133×78	510	400	バイオPET	50	800	PABD204		
バイオカップ マルル 13-90 B	133×133×93	610	500	バイオPET	50	800	PABD205		
バイオカップ マルル 13 TC	133×133×13			バイオPET	50	800	PABD221		内嵌合蓋
バイオカップ マルル 13 TCN	133×133×13			バイオPET	50	800	PABD231		内嵌合蓋
バイオカップ マルル 16-40 B	162×162×40	430	280	バイオPET	50	600	PABD351		
バイオカップ マルル 16-45 B	162×162×48	510	360	バイオPET	50	600	PABD352		
バイオカップ マルル 16-60 B	162×162×59	630	470	バイオPET	50	600	PABD353		
バイオカップ マルル 16-80 B	162×162×78	810	670	バイオPET	50	600	PABD354		
バイオカップ マルル 16-90 B	162×162×93	990	810	バイオPET	50	600	PABD355		
バイオカップ マルル 16 TC	162×162×13			バイオPET	50	600	PABD371		内嵌合蓋
バイオカップ マルル 16 TCN	162×162×13			バイオPET	50	600	PABD381		内嵌合蓋
バイオカップ マルル 19-40 B	188×188×40	600	360	バイオPET	50	450	PABD501		
バイオカップ マルル 19-45 B	188×188×48	720	520	バイオPET	50	450	PABD502		
バイオカップ マルル 19-60 B	188×188×59	920	710	バイオPET	50	450	PABD503		
バイオカップ マルル 19 TC	188×188×13			バイオPET	50	450	PABD521		内嵌合蓋
バイオカップ マルル 19 TCN	188×188×13			バイオPET	50	450	PABD531		内嵌合蓋
バイオカップ マルル 22-45 B	219×219×48	900	640	バイオPET	50	400	PABD652		
バイオカップ マルル 22-60 B	219×219×58	1,060	860	バイオPET	50	400	PABD653		
バイオカップ マルル 22 TC	219×219×14			バイオPET	50	400	PABD671		内嵌合蓋

NEW

新製品速報

バイオカップ

優ゆうわく 枠

新型



スマート嵌合



高蓋のOCH



バイオカップ 優枠 23-11 B-3S カリス金

サイズ: 230×114×23 フタ: バイオカップ 優枠 23-11 OCH (洋風オードブル 約210g)

新蓋も登場!

メニューに合わせて高さが選べる!

ぎっしり感UP!

高質感UP!



NEW 優枠 23-11 OC

優枠 23-11 OCH

低蓋のOC



バイオカップ 優枠 23-11 B-3S 白

サイズ: 230×114×23
フタ: バイオカップ 優枠 23-11 OC (彩りサラダセット 約220g)

単品もセット惣菜も
優枠シリーズで売場統一感UP!

バイオカップ 優枠 18-13 B-2S 黒

サイズ: 180×128×23
フタ: バイオカップ 優枠 18-13 OCH (かぼちゃとポテトのペアサラダ 約250g)

大好評

無敵の汎用性!

優枠シリーズに使いやすい新仕切りタイプ登場!

Point

盛付けやすさ

UP!

仕切りなしの場合

味うつり
しないよう
慎重に盛付ける
手間



レタスや
グラシンカップで
仕切る手間



NEW

優枠 新型

バイオカップ 優枠 18-13 B-2S 黒

サイズ: 180×128×23 フタ: バイオカップ 優枠 18-13 OCH (かぼちゃとポテトのペアサラダ 約250g)



仕切りがあるからセット商品も楽々盛付け!

Point

対応メニューの充実度 UP!

セットメニューに使いやすい2サイズが新登場!
冷惣菜だけでなく、幅広いメニューで大活躍!!

和惣菜に



バイオカップ 優枠 18-13 B-2S 白
サイズ: 180×128×23
フ タ: バイオカップ 優枠 18-13 OC
(ヘア和惣菜 約130g)

オードブルに



バイオカップ 優枠 23-11 B-3S カリス金
サイズ: 230×114×23
フ タ: バイオカップ 優枠 23-11 OCH
(洋風オードブル 約210g)

おつまみに



バイオカップ 優枠 18-13 B-2S 黒
サイズ: 180×128×23
フ タ: バイオカップ 優枠 18-13 OC
(お肉のおつまみセット 約140g)

バイオカップ 優枠 23-11 B-3S 白
サイズ: 230×114×23
フ タ: バイオカップ 優枠 23-11 OCH
(3色おはぎセット 約280g)

カップ無しでも盛付けやすい

和菓子に



柄見本



新型追加!

● 黒 ● 白 Pure White ● カリス金 ● ルミナスブルー ● ルミナスレッド ● 新エマグリーン ● モダンレタス ● クリアー

形状見本

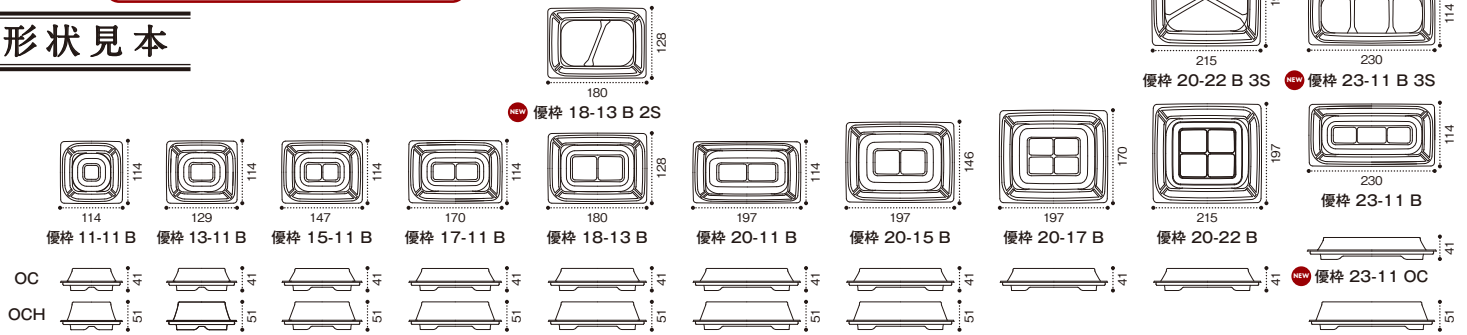

品名	サイズ	材質	袋入数	ケース入数	Pure White								備考	
					クリアー	黒	白	カリス金	ルミナスレッド	新エマグリーン	ルミナスブルー	モダンレタス		クリアー防曇
バイオカップ 優枠11-11 B	114×114×17	バイオPET	50	1,500		PABH002	PABH003	PABH004	PABH005	PABH006	PABH007	PABH601		
バイオカップ 優枠11-11 OC	114×114×31	バイオPET	50	1,500									PABH009	スマート嵌合蓋
バイオカップ 優枠11-11 OCH	114×114×41	バイオPET	50	1,500									PABH010	スマート嵌合蓋
バイオカップ 優枠13-11 B	129×114×17	バイオPET	50	1,200		PABH012	PABH013	PABH014	PABH015	PABH016	PABH017	PABH602		
バイオカップ 優枠13-11 OC	129×114×31	バイオPET	50	1,200									PABH039	スマート嵌合蓋
バイオカップ 優枠13-11 OCH	129×114×41	バイオPET	50	1,200									PABH040	スマート嵌合蓋
バイオカップ 優枠15-11 B	147×114×17	バイオPET	50	1,200		PABH052	PABH053	PABH054	PABH055	PABH056	PABH057	PABH603		
バイオカップ 優枠15-11 OC	147×114×31	バイオPET	50	1,200									PABH089	スマート嵌合蓋
バイオカップ 優枠15-11 OCH	147×114×41	バイオPET	50	1,200									PABH090	スマート嵌合蓋
バイオカップ 優枠17-11 B	170×114×17	バイオPET	50	1,000		PABH152	PABH153	PABH154	PABH155	PABH156	PABH157	PABH604		
バイオカップ 優枠17-11 OC	170×114×31	バイオPET	50	1,000									PABH189	スマート嵌合蓋
バイオカップ 優枠17-11 OCH	170×114×41	バイオPET	50	1,000									PABH190	スマート嵌合蓋
バイオカップ 優枠18-13 B	180×128×17	バイオPET	50	800		PABH262	PABH263	PABH264	PABH265	PABH266	PABH267	PABH605		
バイオカップ 優枠18-13 B-2S	180×128×23	バイオPET	50	800		PABH291	PABH292	PABH293						
バイオカップ 優枠18-13 OC	180×128×31	バイオPET	50	800									PABH309	スマート嵌合蓋
バイオカップ 優枠18-13 OCH	180×128×41	バイオPET	50	800									PABH310	スマート嵌合蓋
バイオカップ 優枠20-11 B	197×114×17	バイオPET	50	800		PABH332	PABH333	PABH334	PABH335	PABH336	PABH337	PABH606		
バイオカップ 優枠20-11 OC	197×114×31	バイオPET	50	800									PABH349	スマート嵌合蓋
バイオカップ 優枠20-11 OCH	197×114×41	バイオPET	50	800									PABH350	スマート嵌合蓋
バイオカップ 優枠20-15 B	197×146×17	バイオPET	50	600		PABH382	PABH383	PABH384	PABH385	PABH386	PABH387	PABH607		
バイオカップ 優枠20-15 OC	197×146×31	バイオPET	50	600									PABH429	スマート嵌合蓋
バイオカップ 優枠20-15 OCH	197×146×41	バイオPET	50	600									PABH430	スマート嵌合蓋
バイオカップ 優枠20-17 B	197×170×17	バイオPET	50	600		PABH432	PABH433	PABH434	PABH435	PABH436	PABH437	PABH609		
バイオカップ 優枠20-17 OC	197×170×31	バイオPET	50	600									PABH449	スマート嵌合蓋
バイオカップ 優枠20-22 B	197×215×17	バイオPET	50	400		PABH472	PABH473	PABH474	PABH475	PABH476	PABH477	PABH611		
バイオカップ 優枠20-22 B-3S	197×215×30	バイオPET	50	400	PABH481	PABH482	PABH483	PABH484	PABH485	PABH486	PABH487	PABH612		
バイオカップ 優枠20-22 OC	197×215×31	バイオPET	50	400									PABH489	スマート嵌合蓋
バイオカップ 優枠23-11 B	230×114×17	バイオPET	50	600		PABH502	PABH503	PABH504	PABH505	PABH506	PABH507	PABH608		
バイオカップ 優枠23-11 B-3S	230×114×23	バイオPET	50	600		PABH516	PABH517	PABH518						
バイオカップ 優枠23-11 OC	230×114×31	バイオPET	50	600									PABH519	スマート嵌合蓋
バイオカップ 優枠23-11 OCH	230×114×41	バイオPET	50	600									PABH520	スマート嵌合蓋

NEW
新製品速報

バイオ キラカク



特許出願中



弱い力でも
フタが嵌めやすく
外れにくい

バイオ キラカク 13-45 B

サイズ: 127×127×45
フ タ: バイオ キラカク 13 OC
(たこのマリネ 約160g)

新機能!



カンタン嵌合®
【特許出願中】

カンタン嵌合でストレスフリー & 減容化で生活者フレンドリー



エココンセプト容器



使用後に減容化出来て、かさばりにくい



バイオ キラカク 13-25 B 黒

サイズ: 127×127×25
フ タ: バイオ キラカク 13 OC
(いくら 約100g)



バイオ キラカク 13-35 B

サイズ: 127×127×35
フ タ: バイオ キラカク 13 OC
(いか黄金 約130g)

マリネも
液漏れしにくい嵌合設計!



バイオ キラカク 13-45 B

サイズ: 127×127×45
フ タ: バイオ キラカク 13 OC
(たこのマリネ 約160g)



バイオ キラカク 13-35 B 白

サイズ: 127×127×35
フ タ: バイオ キラカク 13 OC
(ペビー帆立 約130g)

小さく潰して生活者フレンドリー

使用後、簡単に潰せる減容化機能を搭載 ※本体 35 B、45 Bのみ



軽量化&バイオで エココンセプト



**容器重量
軽量化**

※従来品比

**バイオPET
使用**

ダブル効果でCO₂排出と石油資源使用の抑制

柄見本

形状見本



クリアー



黒



白

定番長角の
差別化に最適!
深さ25mmサイズ

減容化
対応サイズ



11

13

15

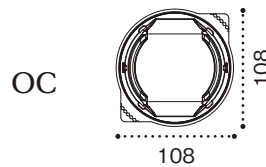

バイオ キラカク11 OC

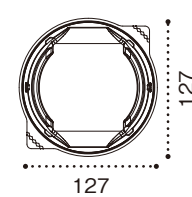

バイオ キラカク13 OC

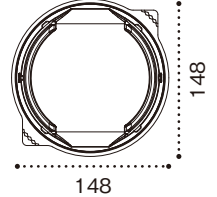

バイオ キラカク15 OC

▶ 25 B

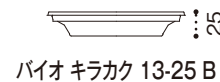

バイオ キラカク 13-25 B

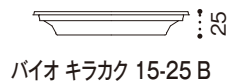

バイオ キラカク 15-25 B

▶ 35 B



バイオ キラカク 11-35 B



バイオ キラカク 13-35 B

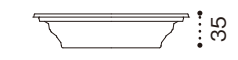

バイオ キラカク 15-35 B

▶ 45 B



バイオ キラカク 13-45 B

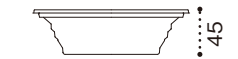

バイオ キラカク 15-45 B

品名	サイズ	材質	袋入数	ケース入数	色				備考
					クリアー	黒	白	クリアー防曇	
バイオ キラカク 11-35 B	108×108×35	バイオPET	50	1,600	PBPV031	PBPV032	PBPV033		
バイオ キラカク 11 OC	108×108×17	バイオPET	50	1,600				PBPV076	内嵌合蓋*
バイオ キラカク 13-25 B	127×127×25	バイオPET	50	1,200	PBPV171	PBPV172	PBPV173		
バイオ キラカク 13-35 B	127×127×35	バイオPET	50	1,200	PBPV191	PBPV192	PBPV193		
バイオ キラカク 13-45 B	127×127×45	バイオPET	50	1,200	PBPV211	PBPV212	PBPV213		
バイオ キラカク 13 OC	127×127×17	バイオPET	50	1,200				PBPV236	内嵌合蓋*
バイオ キラカク 15-25 B	148×148×25	バイオPET	50	900	PBPV331	PBPV332	PBPV333		
バイオ キラカク 15-35 B	148×148×35	バイオPET	50	900	PBPV351	PBPV352	PBPV353		
バイオ キラカク 15-45 B	148×148×45	バイオPET	50	900	PBPV371	PBPV372	PBPV373		
バイオ キラカク 15 OC	148×148×17	バイオPET	50	900				PBPV396	内嵌合蓋*

バイオカップ パフル

人にやさしいフルフル機能搭載!

意匠登録済
特許出願中



POINT 1 **OCAR蓋で食べたい分だけ
振って出せる!**

バイオカップ パフル 300 B
サイズ ● 180×108×23
フタ ● バイオカップ パフル 300-OCAR

フルフル

パキッと
折り返すだけ!



パキッ
リキャップOK

中身に触れないから
衛生的
スプーンや小皿なしでも
取り分け簡単
洗い物なし
リキャップできて
保存に便利

POINT 2 **TC蓋で全面クリア!**

POINT 3 **人にやさしい底面機能**

天面リップの位置



従来品 (OC)

パフル (TC)

蓋の天面リップなし!
全面クリア!

1. 底面エンボス加工で
中身がはりつきにくい



従来品

パフル

※しらすの水分量で
異なります。

2. クロスリブでラベルが
貼りやすい

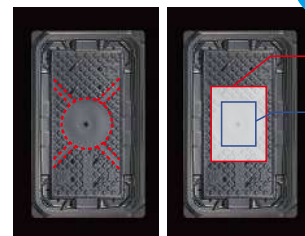

食品衛生法
改正に対応

80×60の
大型ラベルも

60×50の
通常ラベルも
しっかり貼れる!

※300サイズの場合

機能と見栄えの
使い分け!

面の広さが**134%にUP!**

※300サイズ比較

ギッシリ感の
TC

23mm

フルフル機能の
OCAR

27mm

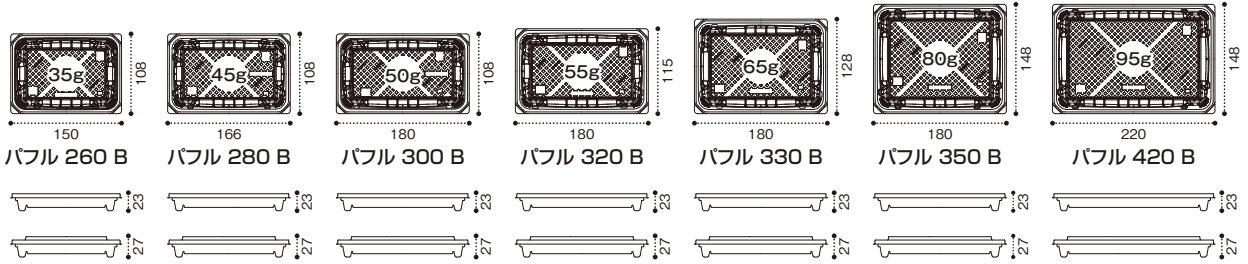

●柄見本



クリアー



黒



白
Pure White.

パプルシリーズは
モレンシリーズの蓋も
ご利用いただけます

品名	サイズ	容量	材質	袋 入数	ケース 入数	色				備考
						クリアー	黒	白	クリアー防曇	
バイオカップ パプル 260 B	150×108×23	240	バイオPET	50	1,500	PBTR100	PBTR101	PBTR102		
バイオカップ モレン 260 B	150×108×16	150	バイオPET	50	1,500	PBQA330	PBQA331	PBQA334		
バイオカップ モレン 260 BF	150×108×20	190	バイオPET	50	1,500	PBQA430	PBQA431	PBQA432		
バイオカップ パプル 260-TC	150×108× 6		バイオPET	50	1,500					PBTR108 内外嵌合蓋
バイオカップ パプル 260-OCAR	150×108×10		バイオPET	50	1,500					PBTR112 内外嵌合蓋
バイオカップ モレン 260-OCA	150×108×10		バイオPET	50	1,500					PBQA436 内外嵌合蓋
バイオカップ モレン 260-OC	150×108×16		バイオPET	50	1,500					PBQA339 内外嵌合蓋
バイオカップ パプル 280 B	166×108×23	260	バイオPET	50	1,500	PBTR116	PBTR117	PBTR118		
バイオカップ モレン 280 B	166×108×16	180	バイオPET	50	1,500	PBQA350	PBQA351	PBQA354		
バイオカップ モレン 280 BF	166×108×20	210	バイオPET	50	1,500	PBQA440	PBQA441	PBQA442		
バイオカップ パプル 280-TC	166×108× 6		バイオPET	50	1,500					PBTR124 内外嵌合蓋
バイオカップ パプル 280-OCAR	166×108×10		バイオPET	50	1,500					PBTR128 内外嵌合蓋
バイオカップ モレン 280-OCA	166×108×10		バイオPET	50	1,500					PBQA446 内外嵌合蓋
バイオカップ モレン 280-OC	166×108×18		バイオPET	50	1,500					PBQA359 内外嵌合蓋
バイオカップ パプル 300 B	180×108×23	290	バイオPET	50	1,200	PBTR132	PBTR133	PBTR134		
バイオカップ モレン 300 B	180×108×16	190	バイオPET	50	1,200	PBQA360	PBQA361	PBQA364		
バイオカップ モレン 300 BF	180×108×20	250	バイオPET	50	1,200	PBQA450	PBQA451	PBQA452		
バイオカップ パプル 300-TC	180×108× 6		バイオPET	50	1,200					PBTR140 内外嵌合蓋
バイオカップ パプル 300-OCAR	180×108×10		バイオPET	50	1,200					PBTR144 内外嵌合蓋
バイオカップ モレン 300-OCA	180×108×10		バイオPET	50	1,200					PBQA456 内外嵌合蓋
バイオカップ モレン 300-OC	180×108×18		バイオPET	50	1,200					PBQA369 内外嵌合蓋
バイオカップ パプル 320 B	180×115×23	330	バイオPET	50	1,200	PBTR148	PBTR149	PBTR150		
バイオカップ モレン 320 B	180×115×16	200	バイオPET	50	1,200	PBQA370	PBQA371	PBQA372		
バイオカップ モレン 320 BF	180×115×20	270	バイオPET	50	1,200	PBQA374	PBQA375	PBQA376		
バイオカップ パプル 320-TC	180×115× 6		バイオPET	50	1,200					PBTR156 内外嵌合蓋
バイオカップ パプル 320-OCAR	180×115×10		バイオPET	50	1,200					PBTR160 内外嵌合蓋
バイオカップ モレン 320-OCA	180×115×10		バイオPET	50	1,200					PBQA379 内外嵌合蓋
バイオカップ パプル 330 B	180×128×23	360	バイオPET	50	1,200	PBTR164	PBTR165	PBTR166		
バイオカップ モレン 330 B	180×128×16	220	バイオPET	50	1,200	PBQA380	PBQA381	PBQA384		
バイオカップ モレン 330 BF	180×128×20	330	バイオPET	50	1,200	PBQA460	PBQA461	PBQA462		
バイオカップ パプル 330-TC	180×128× 6		バイオPET	50	1,200					PBTR172 内外嵌合蓋
バイオカップ パプル 330-OCAR	180×128×10		バイオPET	50	1,200					PBTR176 内外嵌合蓋
バイオカップ モレン 330-OCA	180×128×10		バイオPET	50	1,200					PBQA466 内外嵌合蓋
バイオカップ モレン 330-OC	180×128×18		バイオPET	50	1,200					PBQA389 内外嵌合蓋
バイオカップ パプル 350 B	180×148×23	460	バイオPET	50	900	PBTR180	PBTR181	PBTR182		
バイオカップ モレン 350 B	180×148×16	290	バイオPET	50	900	PBQA390	PBQA391	PBQA392		
バイオカップ モレン 350 BF	180×148×20	360	バイオPET	50	900	PBQA394	PBQA395	PBQA396		
バイオカップ パプル 350-TC	180×148× 6		バイオPET	50	900					PBTR188 内外嵌合蓋
バイオカップ パプル 350-OCAR	180×148×10		バイオPET	50	900					PBTR192 内外嵌合蓋
バイオカップ モレン 350-OCA	180×148×10		バイオPET	50	900					PBQA399 内外嵌合蓋
バイオカップ パプル 420 B	220×148×23	530	バイオPET	50	600	PBTR196	PBTR197	PBTR198		
バイオカップ モレン 420 B	220×148×16	350	バイオPET	50	600	PBQA400	PBQA401	PBQA402		
バイオカップ モレン 420 BF	220×148×20	480	バイオPET	50	600	PBQA404	PBQA405	PBQA406		
バイオカップ パプル 420-TC	220×148× 6		バイオPET	50	600					PBTR204 内外嵌合蓋
バイオカップ パプル 420-OCAR	220×148×10		バイオPET	50	600					PBTR208 内外嵌合蓋
バイオカップ モレン 420-OCA	220×148×10		バイオPET	50	600					PBQA409 内外嵌合蓋

バイオカップ プリズムシェル

意匠登録済



作業性と見栄えの両立を叶える新嵌合パック



15-45サイズは中皿も使えます

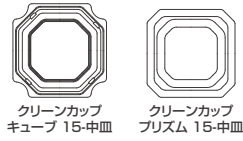

バイオカップ
プリズムシェル 15-45
サイズ●140×140×16/46
中 皿●クリーンカップ プリズム 15-中皿

●形状見本

正方形タイプ

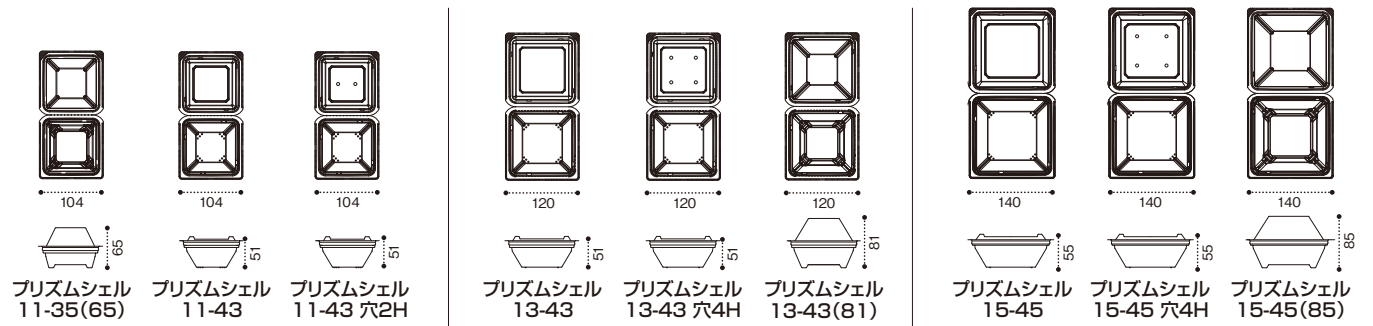

13-43サイズは
中皿も使えます

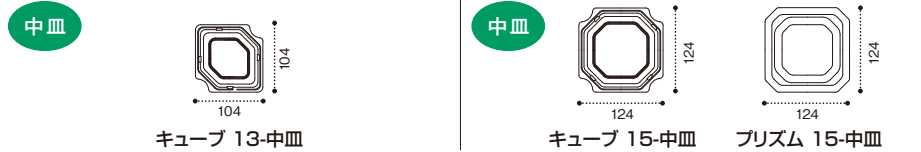
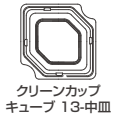

バイオカップ
プリズムシェル 13-43
サイズ●120×120×14/44

バイオカップ
プリズムシェル NK 40-45
サイズ●190×140×16/46

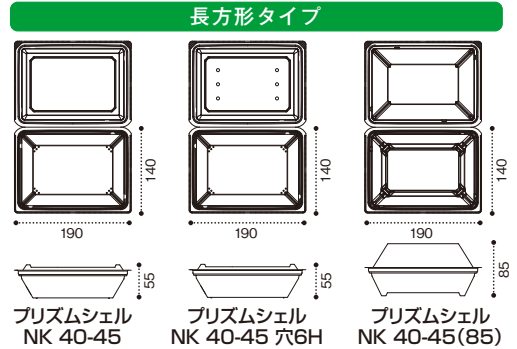

品名	サイズ	容量	首下容量	材質	袋入数	ケース入数	登録商標		備考
							クリアー	クリアー防曇	
バイオ プリズムシェル11-35 (65)	104×104×38/35			バイオPET	50	500		PABM201	内嵌合蓋
バイオカップ プリズムシェル 11-43	104×104×14/44	230	140	バイオPET	50	500		PABM001	内嵌合蓋
バイオカップ プリズムシェル 11-43 穴2H	104×104×14/44	230	140	バイオPET	50	750		PABM101	内嵌合蓋
バイオカップ プリズムシェル 13-43	120×120×14/44	340	200	バイオPET	50	300		PABM011	内嵌合蓋
バイオカップ プリズムシェル 13-43 穴4H	120×120×14/44	340	200	バイオPET	50	600		PABM111	内嵌合蓋
バイオ プリズムシェル 13-43 (81)	120×120×44/44	340	200	バイオPET	50	300		PABM211	内嵌合蓋
クリーンカップ キューブ 13-中皿	104×104×13			A-PET	50	600	PAQS423		
バイオカップ プリズムシェル 15-45	140×140×16/46	500	350	バイオPET	50	300		PABM031	内嵌合蓋
バイオカップ プリズムシェル 15-45 穴4H	140×140×16/46	500	350	バイオPET	50	400		PABM131	内嵌合蓋
バイオ プリズムシェル 15-45 (85)	140×140×46/46	500	350	バイオPET	50	300		PABM231	内嵌合蓋
クリーンカップ キューブ 15-中皿	124×124×13			A-PET	50	600	PAQS438		
クリーンカップ プリズム 15-中皿	124×124×22			A-PET	50	600		PAQV321	
バイオカップ プリズムシェル NK 40-45	190×140×16/46	750	530	バイオPET	50	200		PABM071	内嵌合蓋
バイオカップ プリズムシェル NK 40-45 穴6H	190×140×16/46	750	530	バイオPET	50	300		PABM171	内嵌合蓋
バイオ プリズムシェル NK40-45 (85)	190×140×46/46	750	530	バイオPET	50	200		PABM271	内嵌合蓋

サイズの見方 例) バイオカップ プリズムシェル 13-43 120×120×14/44 ← 本体の高さ
フタの高さ→

耐寒バイオPET・耐熱耐寒バイオPET

耐寒バイオPET



・この容器はポリエチレンテレフタレート+バイオポリエチレンテレフタレート製で耐熱温度は60℃です。
・電子レンジやオーブンを使用しないでください。

耐熱温度
60℃

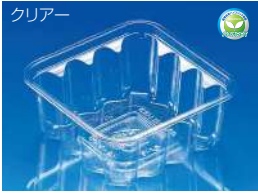

バイオカップ KG 470 BS (S) 耐寒

- 125×125×54 容量/550
- バイオPET
- 袋100/ケース1,500

品名	サイズ	容量	首下容量	材質	袋入数	ケース入数	耐熱		備考
							クリアー	クリアー防曇	
バイオカップ KG 470 BS (S) 耐寒	125×125×54	550	460	バイオPET	100	1,500	PAWB071		耐熱温度60℃
クリーンカップ KG 470 TCL	125×125×7			A-PET	100	1,500		PAPT450	外嵌合蓋・A-PET
クリーンカップ KG 470 TC 新	125×125×8			A-PET	100	1,500		PAPK279	外嵌合蓋・A-PET
クリーンカップ KG 470 FC2	125×125×17			A-PET	100	1,500	PAPK261		外嵌合蓋・A-PET

耐熱耐寒バイオPET



・この容器はポリエチレンテレフタレート+バイオポリエチレンテレフタレート製で耐熱温度は80℃です。
・電子レンジやオーブンを使用しないでください。

耐熱温度
80℃

バイオカップ ツブ

バイオカップ 角ケース



バイオカップ ツブ NK 10 B 耐熱

- 148×105×45 容量/350
- バイオPET
- 袋50/ケース800



バイオカップ ツブ NK 20 B 耐熱

- 175×105×45 容量/430
- バイオPET
- 袋50/ケース800



バイオカップ 角ケース 150 B 耐熱

- 133×106×28 容量/310
- バイオPET
- 袋50/ケース500



バイオカップ 角ケース 200 B 耐熱

- 155×95×28 容量/330
- バイオPET
- 袋50/ケース500



バイオカップ 角ケース 300 B 耐熱

- 156×108×28 容量/380
- バイオPET
- 袋50/ケース500

品名	サイズ	容量	首下容量	材質	袋入数	ケース入数	耐熱		備考
							クリアー	クリアー防曇	
バイオカップ ツブ NK 10 B 耐熱	148×105×45	350	280	バイオPET	50	800	PAWA872		耐熱温度80℃
クリーンカップ ツブ NK 10 OCA	148×105×12			A-PET	50	800		PAPR153	内嵌合蓋・A-PET
クリーンカップ ツブ NK 10 OCA Z U穴付	148×105×12			A-PET	50	800		PAPR213	内嵌合蓋・A-PET
クリーンカップ ツブ NK 10 OC	148×105×23			A-PET	50	800		PAPR154	内嵌合蓋・A-PET
バイオカップ ツブ NK 20 B 耐熱	175×105×45	430	360	バイオPET	50	800	PAWA876		耐熱温度80℃
クリーンカップ ツブ NK 20 OCA	175×105×12			A-PET	50	800		PAPR160	内嵌合蓋・A-PET
クリーンカップ ツブ NK 20 OCA V字孔	175×105×12			A-PET	50	800		PAPR221	内嵌合蓋・A-PET
クリーンカップ ツブ NK 20 OC	175×105×23			A-PET	50	800		PAPR161	内嵌合蓋・A-PET
クリーンカップ ツブ NK 20 OC2	175×105×25			A-PET	50	800		PAPR162	外嵌合蓋・A-PET
バイオカップ 角ケース 150 B 耐熱	133×106×28	310	210	バイオPET	50	500	PKCC023		耐熱温度80℃
角ケース 150 FC (A-PET)	133×106×9			A-PET	50	1,000		PKCC026	外嵌合蓋・A-PET
バイオカップ 角ケース 200 B 耐熱	155×95×28	330	230	バイオPET	50	500	PKCC038		耐熱温度80℃
角ケース 100 FC (A-PET)	155×95×9			A-PET	50	1,000		PKCC011	外嵌合蓋・A-PET
バイオカップ 角ケース 300 B 耐熱	156×108×28	380	270	バイオPET	50	500	PKCC048		耐熱温度80℃
角ケース 300 FC (A-PET)	156×108×9			A-PET	50	1,000		PKCC051	外嵌合蓋・A-PET



耐寒
バイオPET

バイオカップ KG 470 BS (S) 耐寒
サイズ●125×125×54
フタ●クリーンカップ KG 470 TCL



耐熱
耐寒
バイオPET

バイオカップ 角ケース 150 B 耐熱
サイズ●133×106×28
フタ●角ケース 150 FC (A-PET)

NEW

新製品速報

バイオ茶碗蒸し容器

あたたかい和食、
ほっとする茶碗蒸し

バイオ茶碗蒸し GS-200
アイボリー

バイオ茶碗蒸し 蓋
アイボリー

優雅に映える、
洗練されたフォルムと
質感の温かさ

耐熱
110℃

電子レンジの
使用が可能

新素材 バイオPP

バイオ
PP

OIL
石油資源の
消費抑制

CO₂
排出抑制

植物由来+石油由来

手にしっとり馴染むこだわり



こだわりポイント

- 艶消し(フタ)
 - 質感upの表面加工(本体)
 - カラーバリエーション
 - 電子レンジ使用可能
- ※オーブンの調理不可。

耐熱
110℃

高級感のある
見栄えで
食卓を華やかに
彩ります。



クロ

重厚感 豪華さ



アイボリー

安定感 馴染みやすさ



ナチュラル

上品な透け感 華やかさ

ハイブリッド容器「バイオインジェクション」

サトウキビ
など
無駄のない
資源効率

エタノール

エチレン

サトウキビ
などからできた
プラスチック
バイオポリエチレン

バイオインジェクション容器

植物由来素材と
石油由来素材の
ハイブリッド容器



石油由来の
PP

リス・バイオインジェクション容器の素材特長

- 1 石油資源の消費抑制**
素材の一部に植物由来の原料を使用することで石油資源の節約に役立ちます。
- 2 温室効果ガスの排出控除に貢献**
石油由来のPEと比較して、一部CO₂排出控除が可能です。
- 3 同等の物性・品質**
石油由来の容器と比較しても、物性・品質は同等です。

バイオ茶碗蒸しGS-200 柄見本



クロ



アイボリー



ナチュラル

対応蓋



クロ



アイボリー



ナチュラル

90パイ

中蓋もあります
(材質PP)



品名	サイズ	容量	材質	袋入数	ケース入数	クロ	アイボリー	ナチュラル
						H10T801	H10T804	H10T806
バイオ茶碗蒸し GS-200	89パイ×57	200	バイオPP	50	1,000	H10T801	H10T804	H10T806
バイオ茶碗蒸し 蓋	90パイ×18		バイオPP	50	1,000	H10T851	H10T854	H10T856
茶碗蒸し 中蓋	88パイ×7		PP	100	2,000			PHSC311

●耐熱温度は110℃です。●電子レンジで内容物を温めることはできますが、電子レンジやオーブンでの調理に使用しないでください。

次世代パッケージングの可能性
バイオインジェクション容器



バイオ フィネオ
FW100-200 クロ

バイオ フィネオ
FWS88-180 ナチュラル

対応フタ



FWS71-110

- サイズ 71パイ×58
- 容量 110cc



RP71-OC シン

- サイズ 71パイ×26
- カラー 透明



FWS76-150

- サイズ 76パイ×58
- 容量 150cc



MS76-OC シン

- サイズ 76パイ×20
- カラー 透明



FWS88-180

- サイズ 88パイ×58
- 容量 180cc



SK88-OC シン

- サイズ 88パイ×30
- カラー 透明



FW100-200

- サイズ 100パイ×50
- 容量 200cc



クリーンカップ 101パイ OC2

- サイズ 101パイ×31
- カラー 透明

FINEO(フィネオ)とは FINE(ファイン)、
INJECTION(インジェクション)、
NEO(新しい)を組合わせた名称です。

商品特徴



- 左右非対称

- 表面は手づくり感のある模様入り

フィネオは、ろくろを回して出来る陶器のような質感を大事にしました。陶器に移すことなく、食卓を彩ることが出来ます。

電子レンジの
使用が可能

バイオ フィネオ **PP(バイオ)**



クロ



シロ



チャイロ



ナチュラル



- バイオ フィネオ
FWS76-150 チャイロ
- MS76-OC シン

バイオ フィネオ **PP(バイオ)**

品名	サイズ	容量	材質	袋入数	ケース入数	クロ	シロ	チャイロ	ナチュラル	透明
						H09T031	H09T032	H09T033	H09T036	E75T372
バイオ フィネオ FWS71-110	71パイ×58	110	PP(バイオ)	20	500					
RP71-OC シン	71パイ×26		A-PET	100	3,000					E75T372
バイオ フィネオ FWS76-150	76パイ×58	150	PP(バイオ)	50	1,000	H09T011	H09T012	H09T013	H09T016	
MS76-OC シン	76パイ×20		A-PET	100	3,000					E77T352
バイオ フィネオ FWS88-180	88パイ×58	180	PP(バイオ)	50	1,000	H09T021	H09T022	H09T023	H09T026	
SK88-OC シン	88パイ×30		A-PET	100	3,000					E76T508
バイオ フィネオ FW100-200	100パイ×50	200	PP(バイオ)	25	500	H09T001	H09T002	H09T003	H09T006	
クリーンカップ 101パイ OC2	101パイ×31		A-PET	100	2,500					PAPM084



バイオ ココマル IR88-150H クロ

バイオ ココマル IR76-110H シロ

次世代パッケージングの可能性、
バイオインジェクション容器

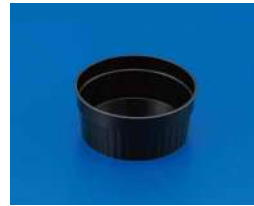

IR76-110H
●サイズ 76パイ×33
●容量 110cc



MS76-0C シン
●サイズ 76パイ×20
●カラー 透明

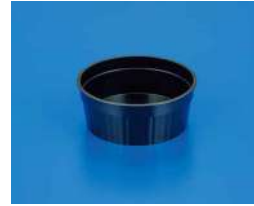

IR88-150H
●サイズ 88パイ×35
●容量 150cc



SK88-0C シン
●サイズ 88パイ×30
●カラー 透明

陶器のような質感
カラーバリエーション
電子レンジ使用可能



※オープンの調理不可。

ハイブリッド容器「バイオインジェクション」



リシ・バイオインジェクション容器の素材特長

- 1 石油資源の消費抑制**
素材の一部に植物由来の原料を使用することで**石油資源の節約**に役立ちます。
- 2 温室効果ガスの排出控除に貢献**
石油由来のPEと比較して、**一部CO₂排出控除**が可能です。
- 3 同等の物性・品質**
石油由来の容器と比較しても、**物性・品質は同等**です。

小さくて使いやすい!

ココット皿のようにポコポコまるいから“ココマル”

POINT 1 **かわいくて愛される色・形**
おしゃれで華やか。プレゼントにも喜ばれます!

POINT 2 **盛付け簡単**
和洋スイーツに!
お手軽に盛付け、見栄え良し!

POINT 3 **メニューのバリエーション**
デザート、ホットデリカ、おつまみメニューに最適!

●柄見本



クロ

シロ

チャイロ

ナチュラル

品名	サイズ	容量	材質	袋入数	ケース入数	クロ	シロ	チャイロ	ナチュラル	透明
						H10T001	H10T002	H10T003	H10T006	E77T352
バイオ ココマル IR76-110H	76パイ×33	110	PP(バイオ)	25	500	H10T001	H10T002	H10T003	H10T006	
MS76-0C シン	76パイ×20		A-PET	100	3,000					E77T352
バイオ ココマル IR88-150H	88パイ×35	150	PP(バイオ)	25	500	H10T011	H10T012	H10T013	H10T016	
SK88-0C シン	88パイ×30		A-PET	100	3,000					E76T508

バイオカップ キューブルック

巣ごもりご褒美 使い方が広がるニュースタイルキューブ



●形状見本

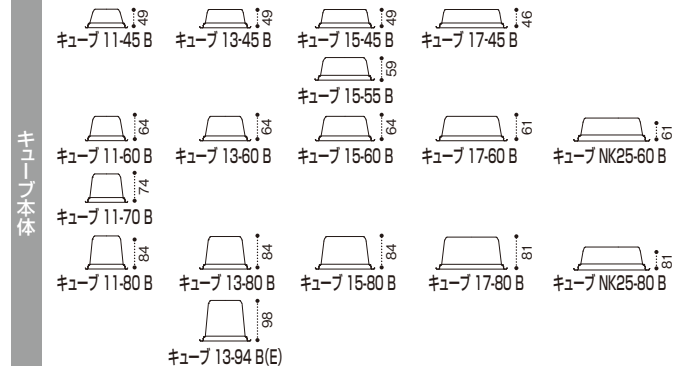
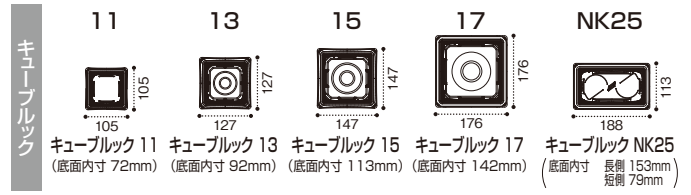

標準クレートに対応サイズ

■標準クレートI型 11,13,15サイズの場合
 (有効内寸:長520mm×短334mm×高110mm)



■標準クレートII型 NK25サイズの場合
 (有効内寸:長490mm×短400mm)

NK25サイズ 8個

●柄見本

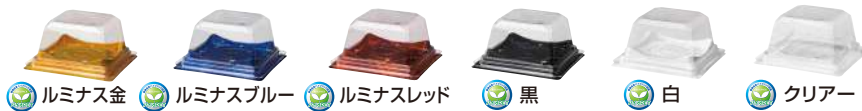

品名	サイズ	材質	袋入数	ケース入数	色					備考	
					黒	白	ルミナス金	ルミナスブルー	ルミナスレッド		クリアー防曇
バイオカップ キューブルック 11	105×105×24	バイオPET	50	900	PABK143	PABK144	PABK145	PABK146	PABK147	PABK142	
バイオカップ キューブ 11-45 B	105×105×45	バイオPET	50	900						PABK100	内嵌合蓋
バイオカップ キューブ 11-60 B	105×105×60	バイオPET	50	900						PABK102	内嵌合蓋
バイオカップ キューブ 11-70 B	105×105×70	A-PET	50	900						PABK104	内嵌合蓋
バイオカップ キューブ 11-80 B	105×105×80	バイオPET	50	900						PABK106	内嵌合蓋
バイオカップ キューブルック 13	127×127×24	バイオPET	50	600	PABK242	PABK243	PABK244	PABK245	PABK246	PABK241	
バイオカップ キューブ 13-45 B	127×127×45	バイオPET	50	600						PABK200	内嵌合蓋
バイオカップ キューブ 13-60 B	127×127×60	バイオPET	50	600						PABK202	内嵌合蓋
バイオカップ キューブ 13-80 B	127×127×80	A-PET	50	600						PABK204	内嵌合蓋
バイオカップ キューブ 13-94 B(E)	127×127×94	バイオPET	50	600						PABK206	内嵌合蓋
バイオカップ キューブルック 15	147×147×26	バイオPET	50	600	PABK343	PABK344	PABK345	PABK346	PABK347	PABK342	
クリーンカップ キューブ 15-45 B	147×147×45	A-PET	50	600						PAQS431	内嵌合蓋
バイオカップ キューブ 15-55 B	147×147×55	バイオPET	50	600						PABK304	内嵌合蓋
バイオカップ キューブ 15-60 B	147×147×60	バイオPET	50	600						PABQ500	内嵌合蓋
バイオカップ キューブ 15-80 B	147×147×80	バイオPET	50	600						PABK436	内嵌合蓋
バイオカップ キューブルック 17	176×176×23	バイオPET	50	400	PABK442	PABK443	PABK444	PABK445	PABK446	PABK441	
バイオカップ キューブ 17-45 B	176×176×45	A-PET	50	400						PABK402	内嵌合蓋
バイオカップ キューブ 17-60 B	176×176×60	バイオPET	50	400						PABK404	内嵌合蓋
バイオカップ キューブ 17-80 B	176×176×80	A-PET	50	400						PABK406	内嵌合蓋
バイオカップ キューブルック NK25	188×113×22	バイオPET	50	600	PABK479	PABK480	PABK481	PABK482	PABK483	PABK478	
バイオカップ キューブ NK25-60 B	188×113×60	バイオPET	50	600						PABK471	内嵌合蓋
バイオカップ キューブ NK25-80 B	188×113×80	バイオPET	50	600						PABK472	内嵌合蓋

バイオピタリ

ピタリ中皿&内嵌合蓋のWガード効果で美味しさキープ!

意匠登録済



抜群の清涼感を演出する「海洋青」でさわやかに!



バイオピタリ 195-42 B 海洋青
 サイズ●195×195×42
 中皿●バイオピタリ 195 中皿 3S-3
 フタ●バイオピタリ 195 OC外

バラバラで散乱しやすいあげ玉も移動しにくい!



バイオピタリ 182-50 B
 サイズ●182×182×50
 中皿●バイオピタリ 182 中皿 3S-1
 フタ●バイオピタリ 182 OC外

バイオピタリ 182-50 B
 サイズ●182×182×50
 中皿●バイオピタリ 182 中皿 4S-2
 フタ●バイオピタリ 182 OC内

POINT 1 美味しい見栄えを食卓まで届ける「Wガード機能」

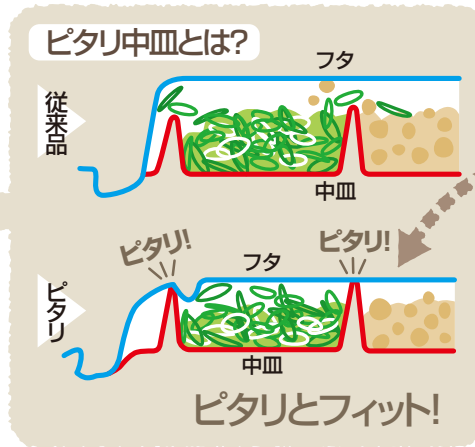
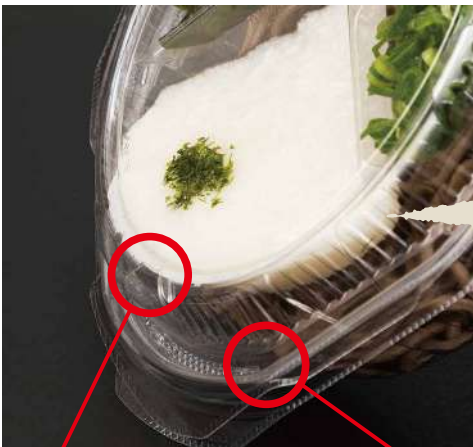

ここも嬉しい!!

ピタリ中皿は
 細かな具材の
 散乱も
 抑制します。

ピタリ中皿は
 内嵌合蓋でも外嵌合蓋でも
 機能を発揮します

バイオピタリ中皿 + 内嵌合蓋 ⇒ Wガード機能

POINT 2 作業者にやさしい「丸×角MIX」

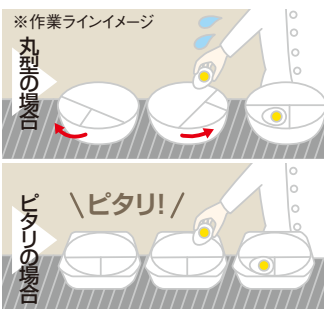

中皿が回らない
 角型中皿で中皿の位置をキープし盛付け作業がしやすい



嵌めやすい
 内嵌合でも蓋嵌めしやすい角型嵌合

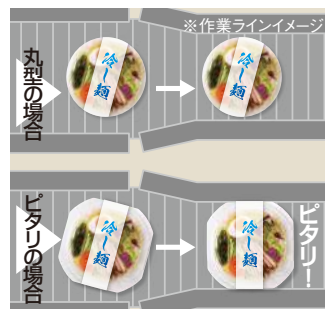

ラインでも安定
 ラインのガイドで傾きが整う直線設計



ラベルもらくらく
 帯ラベルにシワが寄りにくい直線設計



開けやすいツマミ

4コーナーの大きめツマミでどこからでも開けやすい



具材がかき出しやすい

中皿のスロープで具材をかき出しやすい



持ちやすい

底面のへこみ形状で指がかかり持ちやすい



底面が広い!

混ぜる時にこぼれにくい

広い底面と寸胴型で混ぜる際に具材がこぼれにくい



寸胴型でこぼれにくい

バイオピタリ 195 中皿 3S-3

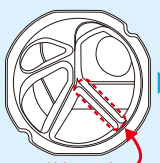

この仕切りが低くなっています



仕切る



仕切らない

バイオピタリ 195 中皿 5S-C

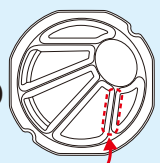

この仕切りが低くなっています



仕切る



仕切らない

同じ仕切りで2通りの使い方

●形状見本

182 サイズ

ピタリ 182-36 B

ピタリ 182-50 B

中皿

ピタリ 182 中皿 3S-1

ピタリ 182 中皿 4S-2

ピタリ 182 中皿 5S-1

ピタリ 182 中皿 5S-C

●柄見本

クリアー

黒

海洋青

フタ

内嵌合

ピタリ 182 OC内

外嵌合

ピタリ 182 OC外

バイオ中皿は内嵌合蓋でも外嵌合蓋でも機能を発揮します

内嵌合

ピタリ 195 OC内

外嵌合

ピタリ 195 OC外

品名	サイズ	容量	材質	袋入数	ケース入数	色			備考
						クリアー	黒	海洋青	
バイオピタリ 182-36 B	182×182×36	640	バイオPET	100	600	PBAA411	PBAA412	PBAA414	
バイオピタリ 182-50 B	182×182×50	920	バイオPET	100	600	PBAA421	PBAA422	PBAA424	
バイオピタリ 182 中皿 3S-1	164×164×20		バイオPET	100	1,200	PBAA511			
バイオピタリ 182 中皿 4S-2	164×164×20		バイオPET	100	1,200	PBAA522			
バイオピタリ 182 中皿 5S-1	164×164×20		バイオPET	100	1,200	PBAA541			
バイオピタリ 182 中皿 5S-C	164×164×20		バイオPET	100	1,200	PBAA553			
バイオピタリ 182 OC内	182×182×22		バイオPET	100	600				PBAA586 内嵌合蓋
バイオピタリ 182 OC外	182×182×22		バイオPET	100	600				PBAA596 外嵌合蓋
バイオピタリ 195-42 B	195×195×42	920	バイオPET	100	400	PBAA621	PBAA622	PBAA624	
バイオピタリ 195 中皿 3S-2	177×177×20		バイオPET	100	800	PBAA712			
バイオピタリ 195 中皿 3S-3	177×177×20		バイオPET	100	800	PBAA713			
バイオピタリ 195 中皿 4S-2	177×177×20		バイオPET	100	800	PBAA722			
バイオピタリ 195 中皿 5S-C	177×177×20		バイオPET	100	800	PBAA753			
バイオピタリ 195 OC内	195×195×22		バイオPET	100	400				PBAA786 内嵌合蓋
バイオピタリ 195 OC外	195×195×22		バイオPET	100	400				PBAA796 外嵌合蓋

NEW
新製品速報

バイオ 楽麺コンボ

カンタン
カンタン 嵌合®
【特許出願中】
意匠出願中

簡単フタ嵌めで感嘆する！新機能「カンタン嵌合」搭載の麺セット



バイオ 楽麺コンボ 26-15 B
ステラブルー
サイズ: 262×153×30
フタ: バイオ 楽麺コンボ 26-15 OC
中皿: バイオ 楽麺コンボ 中皿1 黒
クリーンボール M小 本体 新
(天井&冷うどんセット 約460g)



簡単フタ嵌めで感嘆する！

～作業現場の不便を解決する「力」の秘訣～

新機能「カンタン嵌合」

現場作業者の作業性向上に
特化した新嵌合方式!



弱い「力」でもフタが
嵌めやすく外れにくい!!

メニューごとに価値を伝える柄

今までの柄から **セパレート柄** にすることで
左の御飯物、右の麺物それぞれの
メニューが際立つ!!

ステラブルー

春夏

清涼感ある紺色で
メニューを引き立てる

狭い仕切り

広い仕切り

寿司・丼
スペース

麺
スペース

はれひ赤

秋冬

冬でも使用できる赤黒金柄の配色で
セットメニューが分かりやすい!

狭い仕切り

広い仕切り

寿司・丼
スペース

麺
スペース

きおり青 **近日発売**

通年

清涼感と温かさのある柄との配色で
セットメニューが分かりやすい!

狭い仕切り

広い仕切り

寿司・丼
スペース

麺
スペース

寿司・丼



NEW バイオ 楽麺コンボ
中皿1

冷し麺



クリーンボール
M 小 本体 新



クリーンカップ
KGF 300 BSZ



クリーンカップ
KG 360 BL

温麺・丼



NEW バイオ 楽麺コンボ
中カップ



RHFラトフ
13-13 B

サラダ



プリズム
13-43 B

温かさのある柄で 秋冬メニューに

今までの柄



赤黒金柄×黒色



セパレート柄にすることで
かつ丼の発色を良く魅せ、
温うどんに上品さをプラス!!



バイオ 楽麺コンボ 26-15 B
はれひ赤

サイズ: 262×153×30
フタ: バイオ 楽麺コンボ 26-15 OC
中皿: バイオ 楽麺コンボ 中皿1 黒
バイオ 楽麺コンボ 中カップ RBS
(かつ丼&温うどんセット 約560g)

定番で使用できる 通年メニューに

今までの柄

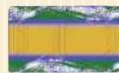

青緑柄×金色



セパレート柄にすることで
にぎり寿司に新鮮さを、
温そばに特別感・高級感をプラス!!



バイオ 楽麺コンボ 26-15 BA
きおり青 **近日発売**

サイズ: 262×153×30
フタ: バイオ 楽麺コンボ 26-15 OCA
中皿: バイオ 楽麺コンボ 中カップ 黒
(にぎり寿司&温そばセット 約380g)

柄見本

本体

- 黒** (HIPS) どんなメニューにも合う定番カラー
- はれひ赤** (HIPS) 赤黒金の柄で華やかで温かみのある秋冬カラー
- ステラブルー** (HIPS) 清涼感を高める爽やかな春夏カラー
- きおり青** (HIPS) **近日発売** 青緑柄と金色で清涼感と温かさを両立した通年カラー

中皿1

- 黒** (RBS)
- 黒** (RBS)

中カップ

- 黒** (RBS)
- 黒** (RBS)

形状見本

楽麺コンボ 26-15 BA (高さ: 153mm, 幅: 262mm)

楽麺コンボ 26-15 B (高さ: 153mm, 幅: 262mm)

OCA (高さ: 53mm)

- 低盛りメニューに: 奥深さ 39mm, 奥深さ 16mm
- 高盛りメニューに: 奥深さ 46mm, 奥深さ 23mm

OC (高さ: 58mm)

- 低盛りメニューに: 奥深さ 44mm, 奥深さ 16mm
- 高盛りメニューに: 奥深さ 51mm, 奥深さ 23mm

▼ バイオ楽麺コンボ 製品規格一覧

品名	サイズ	材質	袋入数	ケース入数	色					備考
					黒	RBS	はれひ赤	きおり青	ステラブルー	
バイオ 楽麺コンボ 26-15 BA	262×153×30	バイオHIPS	50	600	RRAI420		RRAI421	RRAI422	RRAI423	
バイオ 楽麺コンボ 26-15 B	262×153×30	バイオHIPS	50	600	RRAI400		RRAI401	RRAI402	RRAI403	
バイオ 楽麺コンボ 中皿1	131×104×32	バイオPPF	50	1,200	RRAI460	RRAI461				
バイオ 楽麺コンボ 中カップ	123×123×44	バイオPPF	50	1,200	RRAI450	RRAI451				
バイオ 楽麺コンボ 26-15 OCA	262×153×30	バイオPET	50	600					RRAI441	外嵌合蓋*
バイオ 楽麺コンボ 26-15 OC	262×153×35	バイオPET	50	600					RRAI440	外嵌合蓋*

*は「カンタン 嵌合」搭載の蓋です

▼ 対応中皿一覧

品名	サイズ	材質	袋入数	ケース入数	色						備考	
					クリアー	黒	白	あまたオレンジ	あまた青	やわらぎ茶		クリアー防曇
クリーンボール M 小 本体 新	130×パイ×40	A-PET	50	1,200	PAPS568	PAPS960						
クリーンカップ プリズム 13-43 B	127×127×43	A-PET	50	600							PAQV136	
RHF ラトフ 13-13 B	129×129×36	PPH	50	800		RHPR101	RHPR102	RHPR103	RHPR104	RHPR105		
クリーンカップ KG 360 BL	125×125×42	A-PET	100	1,500	PAPT465							ロースタック
クリーンカップ KGF 300 BSZ	125×125×35	A-PET	100	1,500	PAPK337							軽量タイプ

バイオ 枠の内

メニューごとのスペシャリスト集団「枠の内」

意匠出願中

電子レンジ
対応



揚

バイオ 枠の内 焼 80-2 B K-えんぴ赤
サイズ●235×190×28
フ タ●バイオ 枠の内 焼 80 OC
(揚・煮)



焼



バイオ

煮

枠の内

わく

うち

グリル

バイオ 枠の内 揚 80-2 B K-からり赤
サイズ●235×190×25
フ タ●バイオ 枠の内 揚 80-2 OC



バイオ 枠の内 煮 80-2 B
K-たつみ茶
サイズ●235×190×31
フ タ●バイオ 枠の内
煮 80-2 OC

フライ



バイオ 枠の内 フライ 80-2 B 黒
サイズ●235×190×23
フ タ●バイオ 枠の内 フライ 80 OC (グリル)



バイオ 枠の内 グリル 80-5 B K-ソース茶
サイズ●235×190×25
フ タ●バイオ 枠の内 グリル 80-5 OC

POINT 1 それぞれのメニューを引き立てる専用設計

本体の専用設計 ~メニューに合わせた設計で使いやすさアップ~

<p>焼 具材を乗せられる仕切り</p> <p>焼魚弁当に 副菜を潰さず魚を盛付け可能</p>	<p>揚 油を切る傾斜面</p> <p>とんかつ弁当に 立体的な盛付けで揚げ物をカラッとおいしく</p>	<p>煮 汁漏れし難い高い仕切り</p> <p>煮魚中華弁当に 深さのある形状で汁の多い煮魚でも安心盛付け</p>	<p>フライ 汎用性の高い形状</p> <p>唐揚げ、チキン南蛮、ミンチフライ弁当に 方向性を選ばず盛付けできる形状</p>	<p>グリル 視認性の高い形状</p> <p>ハンバーグ、しょうが焼き弁当に 低めの仕切りで中身が見やすい盛付けが可能</p>
--	---	--	---	--

蓋の専用設計

～汁気・結露が多いメニューは仕切り専用蓋で侵入を抑制!～

構造の秘密

断面図

揚

ご飯の湿気が移りにくく、とんかつのサクサク感キープ!!

構造の秘密

断面図

煮

汁の多い煮魚メニューでも弁当内の味移りを抑制

構造の秘密

断面図

グリル

あふれ出る肉汁やソースの多いハンバーグメニューでも味移りを抑制

POINT 2 蓋が外れにくく結露漏れしにくいスマート嵌合

ステップ 1

焼・揚・フライはワンタッチで蓋が嵌めやすく外れにくい!

ステップ 2

煮・グリルは内嵌合でさらに外れにくく漏れにくい

断面図

フタ 本体

↑ここでストップ

スマート嵌合

結露漏れしにくいので売場の清潔感キープ!!

●柄見本

<p>おすすめメニュー</p> <p>和洋中 どんなメニューにも</p>	<p>黒</p> <p>どんなメニューでも汎用性抜群!</p>	<p>おすすめメニュー</p> <p>とんかつ重揚げ チキ南蛮(シシトウ)フライ</p>	<p>K-からり赤</p> <p>金と赤の調和で衣の明るい色合いと揚げたての温度感を伝える柄</p>	<p>おすすめメニュー</p> <p>焼き魚ハンバーグ 中華生姜焼き</p>	<p>K-えんぴ赤</p> <p>深みのある色合いで食材のコク照りツヤを伝える柄</p>	<p>おすすめメニュー</p> <p>ハンバーグチキン南蛮 とんかつ</p>	<p>K-ソース茶</p> <p>食材と色被りしない木目柄</p>	<p>おすすめメニュー</p> <p>煮魚とんかつ</p>	<p>K-つつみ茶</p> <p>重厚な印象で高売価のおかず(和)の価値を伝える柄</p>
--	---------------------------------	--	--	--	--	--	-----------------------------------	-------------------------------	---

●形状見本

	枠の内 焼 80 OC(揚・煮)	枠の内 揚 80-2 OC	枠の内 煮 80-2 OC	枠の内 フライ 80 OC(グリル)	枠の内 グリル 80-5 OC
蓋					
本体					
	枠の内 焼 80-2 B	枠の内 揚 80-2 B	枠の内 煮 80-2 B	枠の内 フライ 80-2 B	枠の内 グリル 80-5 B

品名	サイズ	材質	袋入数	ケース入数	柄					クリアー防曇	備考
					黒	K-からり赤	K-えんぴ赤	K-ソース茶	K-つつみ茶		
パイオ 枠の内 焼 80-2 B	235×190×28	バイオPPF	50	400	RHBP121	RHBP122	RHBP123	RHBP124	RHBP125		
パイオ 枠の内 焼 80 OC(揚・煮)	235×190×35	OPS	50	400						RHBP179	スマート嵌合蓋
パイオ 枠の内 揚 80-2 B	235×190×25	バイオPPF	50	400	RHBP301	RHBP302	RHBP303	RHBP304	RHBP305		
パイオ 枠の内 揚 80-2 OC	235×190×35	OPS	50	400						RHBP319	スマート嵌合蓋
パイオ 枠の内 煮 80-2 B	235×190×31	バイオPPF	50	400	RHBP481	RHBP482	RHBP483	RHBP484	RHBP485		
パイオ 枠の内 煮 80-2 OC	235×190×30	OPS	50	400						RHBP499	スマート嵌合蓋(仕切嵌合付)
パイオ 枠の内 フライ 80-2 B	235×190×23	バイオPPF	50	400	RHBP661	RHBP662	RHBP663	RHBP664	RHBP665		
パイオ 枠の内 フライ 80 OC(グリル)	235×190×35	OPS	50	400						RHBP719	スマート嵌合蓋
パイオ 枠の内 グリル 80-5 B	235×190×25	バイオPPF	50	400	RHBP881	RHBP882	RHBP883	RHBP884	RHBP885		
パイオ 枠の内 グリル 80-5 OC	235×190×35	OPS	50	400						RHBP899	スマート嵌合蓋(仕切嵌合付)

バイオデリカ 郷味(バイオマス度10%)

バイオマス度10%の環境配慮素材登場!

意匠登録済

電子レンジ
対応



地球にやさしい

バイオマス度

10%

植物性プラスチック

弁当容器が新登場



JORAバイオマス
マーク取得

生活者へ
刻印でPR



JORAバイオスマークとは

一般社団法人 日本有機資源協会(JORA)が認定した、生物由来の資源(バイオマス)を利活用し品質及び関連法規、基準、規格等に合致している環境商品の目印です。



とちのき



黒

バイオデリカ
郷味 22-17-2 BZ ふうあい朱
サイズ●220×165×27
フ タ●バイオデリカ 郷味
22-17-0C

環境特化

プラスチック使用量抑制

の3つのポイント

Renewable
リニューアブル

10%
バイオマス
プラスチック使用

石化由来プラの代替

Reduce
リデュース

12.5%
軽量化
シート使用

プラ使用量抑制

Reduce
リデュース

小型化
サイズ

プラ使用量抑制

●形状見本 ※表示のグラム数はご飯容量の目安です。※★はグラシムカップ6号深が合う仕切りです。

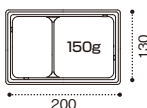

郷味 20-13-1 BZ

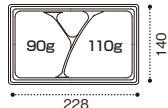

郷味 23-14-1 BZ

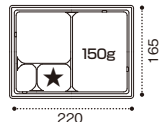

郷味 22-17-1 BZ

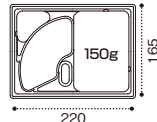

郷味 22-17-2 BZ

●柄見本



黒



とちのき



ふうあい朱

品名	サイズ	材質	袋 入数	ケース 入数	形状見本			備考
					黒	とちのき	ふうあい朱	
バイオデリカ 郷味 20-13-1 BZ	200×130×27	バイオPPF	50	800	RHBJ051	RHBJ052	RHBJ053	
バイオデリカ 郷味 20-13-0C	200×130×27	OPS	50	800				RHBJ131 外嵌合蓋
バイオデリカ 郷味 23-14-1 BZ	228×140×27	バイオPPF	50	800	RHBJ151	RHBJ152	RHBJ153	
バイオデリカ 郷味 23-14-0C	228×140×27	OPS	50	800				RHBJ241 外嵌合蓋
バイオデリカ 郷味 22-17-1 BZ	220×165×27	バイオPPF	50	600	RHBJ351	RHBJ352	RHBJ353	
バイオデリカ 郷味 22-17-2 BZ	220×165×27	バイオPPF	50	600	RHBJ381	RHBJ382	RHBJ383	
バイオデリカ 郷味 22-17-0C	220×165×27	OPS	50	600				RHBJ411 外嵌合蓋

バイオデリカ 美絵膳

ハカマ形状と浅型設計の本体で立体感抜群!

電子レンジ対応



バイオデリカ 美絵膳 23-18-1 B ライン木目
 サイズ●233×179×27
 フタ●バイオデリカ 美絵膳 23-18 OC 改



バイオデリカ 美絵膳 23-18-1 B みかど赤
 サイズ●233×179×27
 フタ●バイオデリカ 美絵膳 23-18 OC 改

●柄見本



K-黒



亀花赤



新はんか赤



みかど赤



ライン木目



品名	サイズ	材質	袋入数	ケース入数	柄見本					備考	
					K-黒	亀花赤	新はんか赤	みかど赤	ライン木目		クリア-防曇
バイオデリカ 美絵膳 23-18-1 B 改	233×179×27	バイオPPF	50	600	RHBG511	RHBG513	RHBG514				
バイオデリカ 美絵膳 23-18-1 B	233×179×27	バイオPPF	50	600				RHBG502	RHBG505		
バイオデリカ 美絵膳 23-18 OC 改	233×179×38	OPS	50	600						RHBG551	外嵌合蓋

バイオデリカ 吉日

意匠登録済

電子レンジ対応



がんばる人を応援します! 吉日 大絵馬

かたちに込めた想い



基本機能も充実。ラベル適正段積み機能付き。



お正月、お花見
 七夕、七五三などの
 催しにも!



バイオデリカ 吉日 大絵馬 1 B 勝どき赤
 サイズ●253×180×38
 中皿●バイオデリカ 吉日 大絵馬 1 中皿1 ひかり
 フタ●バイオデリカ 吉日 大絵馬 1 OC 祈願

合格祈願のお弁当

- ①...五目豆
- ②...梅おこわ、うまき
- ③...かつ、唐揚げ、かまぼこ
- ④...栗おこわ、胡桃和え

●柄見本

フタ



祈願



クリア

中皿



RBS



ひかり

本体



勝どき赤



黒

品名	サイズ	材質	袋入数	ケース入数	柄見本					備考	
					黒	RBS	ひかり	勝どき赤	祈願		クリア-防曇
バイオデリカ 吉日 大絵馬 1 B	253×180×38	HIPS	50	600	RHBK401			RHBK404			
バイオデリカ 吉日 大絵馬 1 中皿1	237×158×22	バイオPPF	50	600		RHBK413	RHBK414				
バイオデリカ 吉日 大絵馬 1 OC	253×180×34	OPS	50	600					RHBK449	RHBK450	外嵌合蓋

はれ はこ バイオ 晴箱

「3点式袴箱」×「スマート嵌合」であっ晴れ格上げ米飯革命

意匠登録済

電子レンジ
対応



バイオ 晴箱 3B えんじゅ
サイズ●220×129×32
中 皿●バイオ 晴箱 3 中皿2 RBS
フ タ●バイオ 晴箱 3-0C

POINT
1

「3点式袴箱」×「スマート嵌合」で
作業性と高質感の格上げを両立



スマート嵌合で作業性アップ

蓋外れ
しにくい!!
〈作業性アップ〉



結露漏れ
しにくい!!
〈売場の清潔感〉
キープ

検証:水50ccをレンジアップ後の5分間結露漏れ検証



晴箱 20分後も結露漏れなし



従来品 2分30秒で
結露漏れ



中皿も本体も耐熱素材で中皿なしでも使用可能

本体盛りで
大盛・メガ盛商品に
トライできる



バイオ 晴箱 4B ますみ黒銀
サイズ●194×160×32
フ タ●バイオ 晴箱 4-0C

高質感を格上げする3点式袴箱



POINT 2 本体4柄×中皿3柄=12通りで
高質感で商品価値を格上げ

本体4柄 × 中皿3柄 = 12柄
 ますみ黒銀 ますみ白銀 ますみ赤黒 えんじゅ 黒 RBS 新ひかり

高質折箱重の存在感を発揮



袴部の
木目リブと
柄で木質感を演出

今までに無かった新しい高質感を演出



3点式袴箱で最上級のおもてなし



立体感と洋風鉄板のシズル感を演出



POINT 3 生活者の使いやすさも格上げ

指が入りやすく
手に取りやすい
袴形状



●形状見本

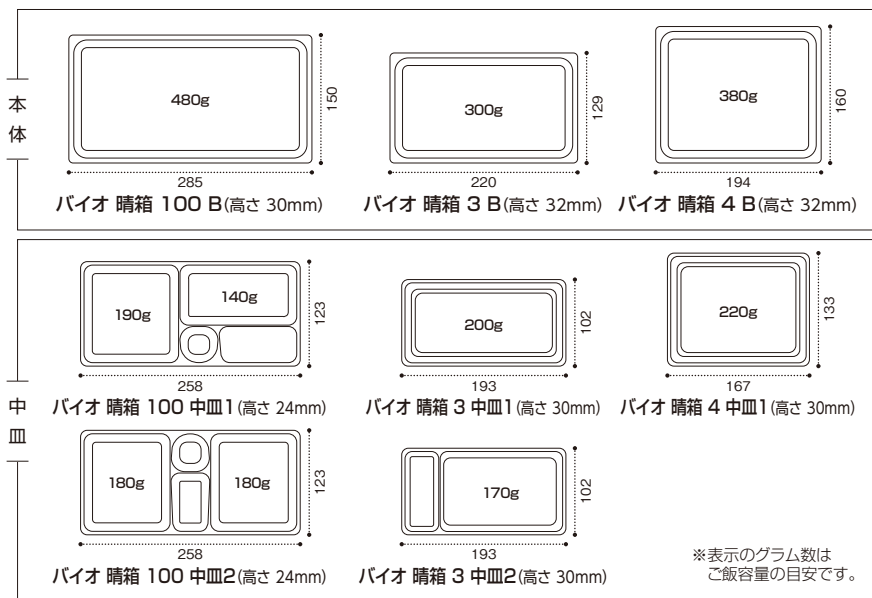

●柄見本

本体

- ますみ黒銀**: 黒地に銀の木目 深いトーンで 重みあるイメージを訴求
- ますみ白銀**: 市場に広く浸透した 白黒のイメージを踏襲 銀の柀目により、目新しさを訴求
- ますみ赤黒**: 濃い赤色で、 食欲を増進させる効果を狙う 和洋問わず使用できる柄
- えんじゅ**: 折箱をイメージさせる柀目 定番として使用出来る汎用柄

中皿

- 黒**
- RBS**
- 新ひかり**

品名	サイズ	材質	袋入数	ケース入数	柄								備考	
					ますみ黒銀	ますみ白銀	ますみ赤黒	えんじゅ	黒	RBS	新ひかり	クリアー防曇		
バイオ 晴箱 100 B	285×150×30	バイオPPF	50	600	RHHN301	RHHN302	RHHN303	RHHN304						
バイオ 晴箱 100 中皿1	258×123×24	バイオPPF	50	600					RHHN321	RHHN322	RHHN323			
バイオ 晴箱 100 中皿2	258×123×24	バイオPPF	50	600					RHHN331	RHHN332	RHHN333			
バイオ 晴箱 100-OC	285×150×30	OPS	50	600								RHHN395	スマート統合	
バイオ 晴箱 3 B	220×129×32	バイオPPF	50	900	RHHN501	RHHN502	RHHN503	RHHN504						
バイオ 晴箱 3 中皿1	193×102×30	バイオPPF	50	900					RHHN521	RHHN522	RHHN523			
バイオ 晴箱 3 中皿2	193×102×30	バイオPPF	50	900					RHHN531	RHHN532	RHHN533			
バイオ 晴箱 3-OC	220×129×31	OPS	50	900								RHHN595	スマート統合	
バイオ 晴箱 4 B	194×160×32	バイオPPF	50	800	RHHN601	RHHN602	RHHN603	RHHN604						
バイオ 晴箱 4 中皿1	167×133×30	バイオPPF	50	800					RHHN621	RHHN622	RHHN623			
バイオ 晴箱 4-OC	194×160×31	OPS	50	800								RHHN695	スマート統合	

NEW

新製品速報

新柄

わく ぜん
粋 膳

2月発売



スマート嵌合®
【特許出願中】【商標登録済】



人気の粋膳シリーズに

3点式容器にも

見劣りしない新柄登場



ごしき赤

3点式に負けない高級感

色ご飯のうまみを引き立てる赤金×黒の
定位置柄で3点式に負けない見栄えを演出。

色ご飯
弁当に

プラスアクセント

緑の笹柄が
食材の色を引き立てる

バイオデリカ 粋膳 80-2B ごしき赤

サイズ: 235×190×28 フタ: バイオデリカ 粋膳 80 OC
(和風色ご飯弁当 約480g)

メイン金

3点式に匹敵する存在感

和洋中メニュー選ばない白×黒定位置柄で
3点式に匹敵する存在感を演出。

単品
おかず
弁当に

プラスアクセント

金の装飾で
華やかな
高級感をプラス

バイオデリカ 粋膳 80-2B メイン金

サイズ: 235×190×28 フタ: バイオデリカ 粋膳 80 OC
(洋風ハンバーグ弁当 約580g)



柄見本

NEW

NEW



ごしき赤



メイン金



黒

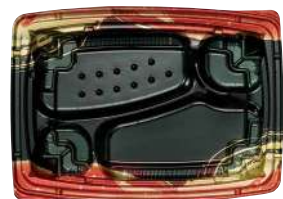

K-かがほ赤



K-シンシャ赤



K-やわらぎ茶

— 新柄もスマート嵌合搭載!! —



ワンタッチでフタが嵌めやすく外れにくい!!

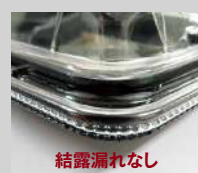

結露漏れなし

粋膳

結露漏れあり

従来品

※26℃の室内で、加熱したお湯をお弁当容器に入れて蓋をした場合という過剰条件。

形状見本

＼新柄追加／

＼新柄追加／

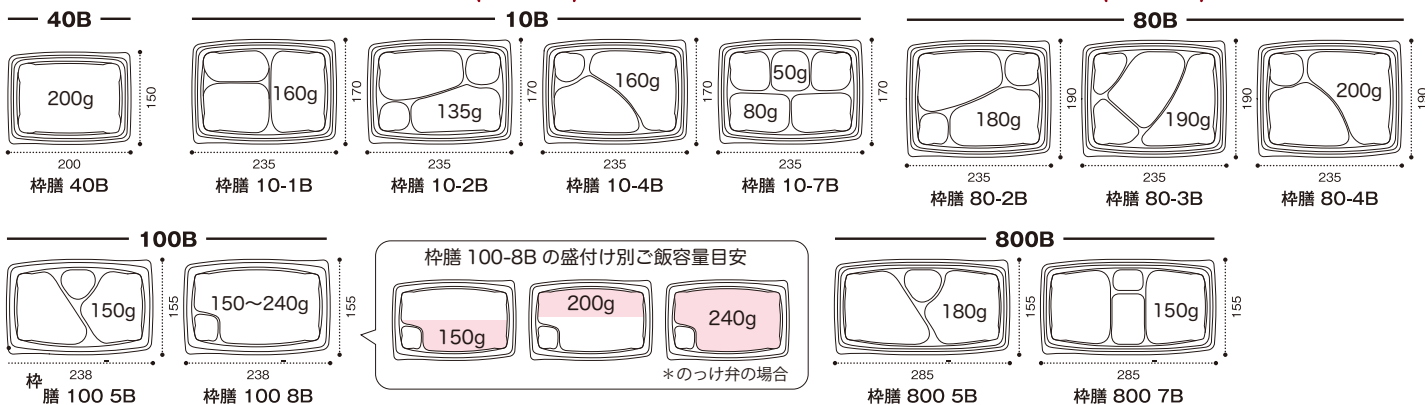

品名	サイズ	材質	袋入数	ケース入数	柄						クリアー防曇	備考
					黒	K-かがほ赤	K-シンシャ赤	K-やわらぎ茶	K-ごしき赤	K-メイン金		
バイオデリカ粋膳 40B	200×150×28	バイオPPF	50	600	RHBW011	RHBW012	RHBW013	RHBW014				
バイオデリカ粋膳 40 OC	200×150×30	OPS	50	600							RHBW070	スマート嵌合蓋
バイオデリカ粋膳 10-1B	235×170×28	バイオPPF	50	600	RHBW221	RHBW222	RHBW223	RHBW224	RHBW226	RHBW227		
バイオデリカ粋膳 10-2B	235×170×28	バイオPPF	50	600	RHBW241	RHBW242	RHBW243	RHBW244	RHBW246	RHBW247		
バイオデリカ粋膳 10-4B	235×170×28	バイオPPF	50	600	RHBW281	RHBW282	RHBW283	RHBW284	RHBW286	RHBW287		
バイオデリカ粋膳 10-7B	235×170×28	バイオPPF	50	600	RHBW341	RHBW342	RHBW343	RHBW344	RHBW346	RHBW347		
バイオデリカ粋膳 10 OC	235×170×30	OPS	50	600							RHBW380	スマート嵌合蓋
バイオデリカ粋膳 80-2B	235×190×28	バイオPPF	50	400	RHBW411	RHBW412	RHBW413	RHBW414	RHBW416	RHBW417		
バイオデリカ粋膳 80-3B	235×190×28	バイオPPF	50	400	RHBW431	RHBW432	RHBW433	RHBW434	RHBW436	RHBW437		
バイオデリカ粋膳 80-4B	235×190×28	バイオPPF	50	400	RHBW451	RHBW452	RHBW453	RHBW454	RHBW456	RHBW457		
バイオデリカ粋膳 80 OC	235×190×30	OPS	50	400							RHBW530	スマート嵌合蓋
バイオデリカ粋膳 100-5B	238×155×28	バイオPPF	50	600	RHBW741	RHBW742	RHBW743	RHBW744				
バイオデリカ粋膳 100-8B	238×155×28	バイオPPF	50	600	RHBW801	RHBW802	RHBW803	RHBW804				
バイオデリカ粋膳 100 OC	238×155×30	OPS	50	600							RHBW840	スマート嵌合蓋
バイオデリカ粋膳 800-5B	285×155×28	バイオPPF	50	400	RHBW911	RHBW912	RHBW913	RHBW914				
バイオデリカ粋膳 800-7B	285×155×28	バイオPPF	50	400	RHBW951	RHBW952	RHBW953	RHBW954				
バイオデリカ粋膳 800 OC	285×155×30	OPS	50	400							RHBW970	スマート嵌合蓋

ストレス軽減 人にやさしいお重容器



●柄見本



●黒



●RBS

汎用性が高く、幅広いメニューにお使いいただける万能カラー。



●K-しきおり桃

桃色を組み合わせると春らしく。
天ぷらと同系色の金で
立体感アップ。



●K-しきおり緑

織部焼と金の組み合わせが
爽やかさの中にも
重厚感を感じさせる。



●K-いちとせ朱

天ぷらと馴染みが良く、
重みのある金が発場で際立つ。



●K-格式赤

漆器をベースにした
汎用性の高い赤黒柄。

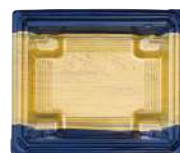

●K-格式紺

紺と金を組み合わせると
通年お使いいただける
上質万能カラー。

●形状見本 ※表示のグラム数はご飯容量の目安です。

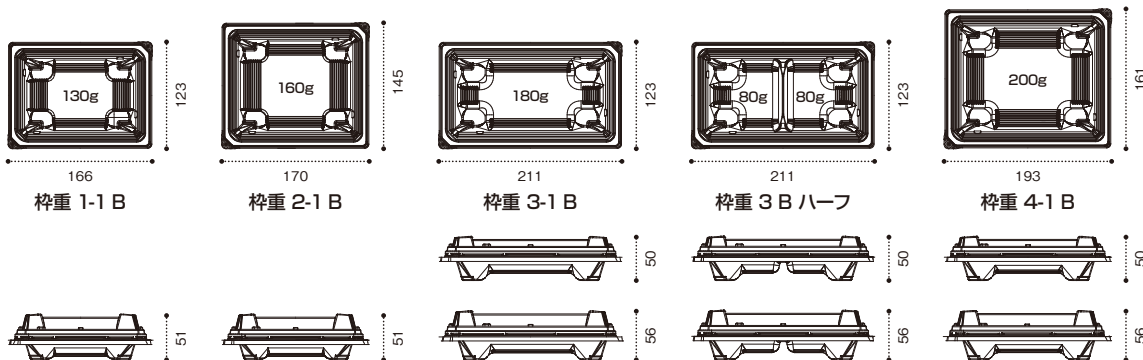

品名	サイズ	材質	袋入数	ケース入数	色柄							備考	
					黒	RBS	K-しきおり桃	K-しきおり緑	K-いちとせ朱	K-格式赤	K-格式紺		クリア-防曇
バイオデリカ 枠重 1-1 B	166×123×32	バイオPPF	50	1,200	RHBN052	RHBN053	RHBN054	RHBN055	RHBN056	RHBN057	RHBN058		
バイオデリカ 枠重 1 OC	166×123×30	OPS	50	1,200								RHBN089	スマート統合蓋
バイオデリカ 枠重 2-1 B	170×145×32	バイオPPF	50	900	RHBN152	RHBN153	RHBN154	RHBN155	RHBN156	RHBN157	RHBN158		
バイオデリカ 枠重 2 OC	170×145×30	OPS	50	900								RHBN189	スマート統合蓋
バイオデリカ 枠重 3-1 B	211×123×37	バイオPPF	50	900	RHBN252	RHBN253	RHBN254	RHBN255	RHBN256	RHBN257	RHBN258		
バイオデリカ 枠重 3 B ハーフ	211×123×37	バイオPPF	50	900	RHBN302	RHBN303	RHBN304	RHBN305	RHBN306	RHBN307	RHBN308		
バイオデリカ 枠重 3 OCA	211×123×24	OPS	50	900								RHBN339	スマート統合蓋
バイオデリカ 枠重 3 OC	211×123×30	OPS	50	900								RHBN349	スマート統合蓋
バイオデリカ 枠重 4-1 B	193×161×37	バイオPPF	50	800	RHBN402	RHBN403	RHBN404	RHBN405	RHBN406	RHBN407	RHBN408		
バイオデリカ 枠重 4 OCA	193×161×24	OPS	50	800								RHBN489	スマート統合蓋
バイオデリカ 枠重 4 OC	193×161×30	OPS	50	800								RHBN499	スマート統合蓋

バイオデリカ 優枠

お悩み解決! スマート嵌合搭載! 「優枠」の耐熱タイプ!

電子レンジ
対応



POINT 1 お悩み解決! スマート嵌合機能搭載

売場のお悩みに



盛付けのお悩みに

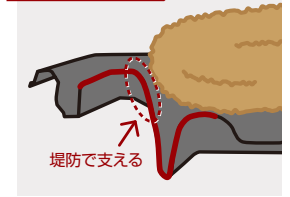

POINT 2 売場を明るく! 売上アップ! 幅広いメニューに使えるカラーラインナップ

おすすめ 温惣菜全般



オールマイティーに活用可能

おすすめ グリル系・洋風



ワインレッドと木目で
温かさと味の濃厚さを訴求



おすすめ グリル系・
揚げ物・洋風



白木目と銀でグリルと揚げ物の
照り感を表現

おすすめ グリル系・揚げ物
洋風・焼き鳥



あしらいの色を補う緑で、
油の多いメニューを
ヘルシーに見せる

おすすめ グリル系・洋風



グリルと洋メニューの
茶色～オレンジを補色する
「濃青」で中身が際立つ

おすすめ 揚げ物



金と橙の組み合わせで
ワンランクアップの商品に

おすすめ 揚げ物



赤・黒・金を掛け合わせた
華やかさが催事にもおすすめ

●形状見本

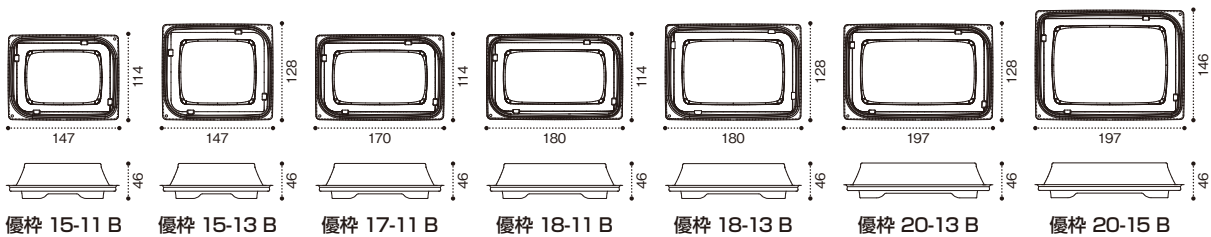

品名	サイズ	材質	袋 入数	ケース 入数	カラーラインナップ							備考
					黒	K-とうび赤	K-ますみ銀	K-ルネ緑	K-あらしまし金	K-きらび赤	K-ルネ青	
バイオデリカ 優枠 15-11 B	147×114×17	バイオPPF	50	1,200	RHBU301	RHBU302	RHBU303	RHBU304			RHBU307	
バイオデリカ 優枠 15-11 OC	147×114×36	OPS	50	1,200							RHBU340	スマート嵌合
バイオデリカ 優枠 15-13 B	147×128×17	バイオPPF	50	1,000	RHBU351	RHBU352	RHBU353	RHBU354	RHBU355	RHBU356	RHBU357	
バイオデリカ 優枠 15-13 OC	147×128×36	OPS	50	1,000							RHBU390	スマート嵌合
バイオデリカ 優枠 17-11 B	170×114×17	バイオPPF	50	800	RHBU401	RHBU402	RHBU403	RHBU404			RHBU407	
バイオデリカ 優枠 17-11 OC	170×114×36	OPS	50	800							RHBU440	スマート嵌合
バイオデリカ 優枠 18-11 B	180×114×17	バイオPPF	50	800	RHBU501	RHBU502	RHBU503	RHBU504			RHBU507	
バイオデリカ 優枠 18-11 OC	180×114×36	OPS	50	800							RHBU540	スマート嵌合
バイオデリカ 優枠 18-13 B	180×128×17	バイオPPF	50	800	RHBU551	RHBU552	RHBU553	RHBU554			RHBU557	
バイオデリカ 優枠 18-13 OC	180×128×36	OPS	50	800							RHBU590	スマート嵌合
バイオデリカ 優枠 20-13 B	197×128×17	バイオPPF	50	600	RHBU651	RHBU652	RHBU653	RHBU654			RHBU657	
バイオデリカ 優枠 20-13 OC	197×128×36	OPS	50	600							RHBU690	スマート嵌合
バイオデリカ 優枠 20-15 B	197×146×17	バイオPPF	50	600	RHBU701	RHBU702	RHBU703	RHBU704			RHBU707	
バイオデリカ 優枠 20-15 OC	197×146×36	OPS	50	600							RHBU740	スマート嵌合

あげ バイオデリカ 優梓 揚

立体的な盛付けで、揚げ物の価値・購買意欲アゲアゲナ

意匠出願中

電子レンジ
対応



バイオデリカ 優梓 揚 21-19 B K-きらび赤
サイズ●207×193×28
フ タ●バイオデリカ 優梓 揚 21-19 OC



バイオデリカ 優梓 揚 21-19 B K-きらび赤
サイズ●207×193×28
フ タ●バイオデリカ 優梓 揚 21-19 OC



スマート嵌套
【特許出願中】【衛生登録済】

POINT

商品価値を上げ、季節感を演出する柄

通年



黒

タレ付き、トッピング付の
とんかつでも相性の良い
万能カラー

通年



K-あらしし金

金と橙の組み合わせで
衣のシズル感アップ



K-きらび赤

赤・黒・金を掛け合わせ
とんかつも天ぷらも華やかに演出

初春
～初夏



K-千代緑

春夏をイメージする
緑とピンクで旬の食材を
より引き立てる

初秋
～初冬



K-千代あすき

落ちつきと華やかさを
両立した赤と金が
秋冬の食材を引き立てる

とんかつにおすすめ

天ぷらにおすすめ

柄見本



黒

中身を最も強調する
カラー



K-あらしし金

金と橙の組み合わせで
ワンランクアップの商品に



K-きらび赤

赤・黒・金を掛け合わせた華やかさで
催事にもおすすめ



K-千代緑

季節を連想させるカラーで旬の食材を強調し、
売場で季節感を演出



K-千代あすき

形状見本

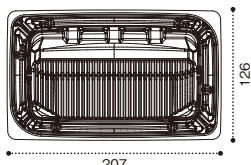

バイオデリカ 優梓 揚 21-13 B

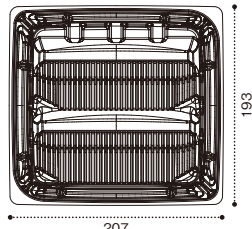

バイオデリカ 優梓 揚 21-19 B

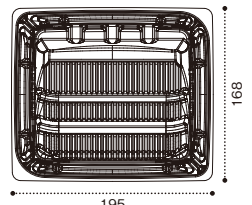

バイオデリカ 優梓 揚 20-17 B

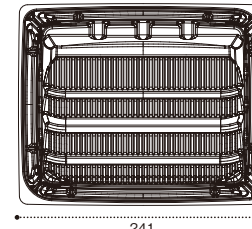

バイオデリカ 優梓 揚 24-20 B

品名	サイズ	材質	袋 入数	ケース 入数	柄					備考	
					黒	K-あらしし金	K-きらび赤	K-千代緑	K-千代あすき		クリアー防曇
バイオデリカ 優梓 揚 21-13 B	207×126×25	バイオPPF	50	800	FBPF131	FBPF133	FBPF134				
バイオデリカ 優梓 揚 21-13 OC	207×126×44	OPS	50	800						FBPF160	スマート嵌套蓋
バイオデリカ 優梓 揚 21-19 B	207×193×28	バイオPPF	50	600	FBPF211	FBPF213	FBPF214				
バイオデリカ 優梓 揚 21-19 OC	207×193×46	OPS	50	600						FBPF230	スマート嵌套蓋
バイオデリカ 優梓 揚 20-17 B	195×168×33	バイオPPF	50	600	FBPF291	FBPF293	FBPF294	FBPF295	FBPF296		
バイオデリカ 優梓 揚 20-17 OCH	195×168×60	OPS	50	600						FBPF330	スマート嵌套蓋
バイオデリカ 優梓 揚 24-20 B	241×195×33	バイオPPF	50	400	FBPF371	FBPF373	FBPF374	FBPF375	FBPF376		
バイオデリカ 優梓 揚 24-20 OCH	241×195×60	OPS	50	400						FBPF410	スマート嵌套蓋

バイオデリカ キープ

意匠登録 電子レンジ対応



柄見本

見た目も、美味しさも、キープ!!



バイオデリカ キープ 240 B
K-おんわピンク
サイズ●139×108×21
フタ●バイオデリカ キープ
240 OC



甘さを控え、旨味を訴求 温かさと旨味を訴求

●形状見本 ※表記されている全高はキープ OCをかぶせた場合の寸法です

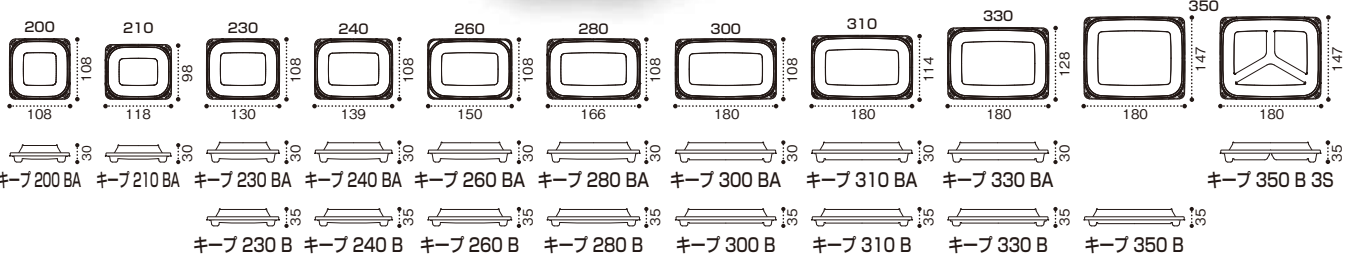

品名	サイズ	容量	首下容量	材質	袋入数	ケース入数	柄見本						クリアー防曇	備考
							K-黒	K-おんわピンク	K-おんわイエロー	K-おんわグリーン	K-染付青	K-北山杉		
バイオデリカ キープ 200 BA	108×108×16	100	50	バイオPPF	50	2,000	RHIK001	RHIK002	RHIK003	RHIK005		RHIK004		
バイオデリカ キープ 200 OC	108×108×20			OPS	50	2,000							RHIK039	内外嵌合蓋
クリーンカップ ガード 200-OC	108×108×21			A-PET	50	2,000							PAQA040	内外嵌合蓋
バイオデリカ キープ 210 BA	118× 98×16	100	45	バイオPPF	50	2,000	RHIK051	RHIK052	RHIK053			RHIK054		
バイオデリカ キープ 210 OC	118× 98×20			OPS	50	2,000							RHIK089	内外嵌合蓋
クリーンカップ ガード 210-OC	118× 98×21			A-PET	50	2,000							PAQA065	内外嵌合蓋
バイオデリカ キープ 230 BA	130×108×16	120	55	バイオPPF	50	2,000	RHIK151	RHIK152	RHIK153		RHIK924	RHIK154		
バイオデリカ キープ 230 B	130×108×21	170	100	バイオPPF	50	2,000	RHIK163	RHIK164	RHIK165		RHIK934	RHIK166		
バイオデリカ キープ 230 OC	130×108×20			OPS	50	2,000							RHIK209	内外嵌合蓋
クリーンカップ ガード 230-OCA	130×108×16			A-PET	50	2,000							PAQA086	内外嵌合蓋
クリーンカップ ガード 230-OC	130×108×21			A-PET	50	2,000							PAQA085	内外嵌合蓋
バイオデリカ キープ 240 BA	139×108×16	130	60	バイオPPF	50	2,000	RHIK221	RHIK222	RHIK223			RHIK224		
バイオデリカ キープ 240 B	139×108×21	180	110	バイオPPF	50	2,000	RHIK233	RHIK234	RHIK235			RHIK236		
バイオデリカ キープ 240 OC	139×108×20			OPS	50	2,000							RHIK279	内外嵌合蓋
バイオデリカ キープ 260 BA	150×108×16	150	65	バイオPPF	50	2,000	RHIK291	RHIK292	RHIK293	RHIK295	RHIK939	RHIK294		
バイオデリカ キープ 260 B	150×108×21	200	120	バイオPPF	50	2,000	RHIK303	RHIK304	RHIK305			RHIK306		
バイオデリカ キープ 260 OC	150×108×20			OPS	50	2,000							RHIK349	内外嵌合蓋
クリーンカップ ガード 260-OCA	150×108×16			A-PET	50	2,000							PAQA141	内外嵌合蓋
クリーンカップ ガード 260-OC	150×108×21			A-PET	50	2,000							PAQA140	内外嵌合蓋
バイオデリカ キープ 280 BA	166×108×16	160	75	バイオPPF	50	1,600	RHIK361	RHIK362	RHIK363	RHIK365	RHIK952	RHIK364		
バイオデリカ キープ 280 B	166×108×21	220	135	バイオPPF	50	1,600	RHIK373	RHIK374	RHIK375			RHIK376		
バイオデリカ キープ 280 OC	166×108×20			OPS	50	1,600							RHIK419	内外嵌合蓋
クリーンカップ ガード 280-OCA	166×108×16			A-PET	50	1,600							PAQA171	内外嵌合蓋
クリーンカップ ガード 280-OC	166×108×21			A-PET	50	1,600							PAQA170	内外嵌合蓋
バイオデリカ キープ 300 BA	180×108×16	170	85	バイオPPF	50	1,600	RHIK431	RHIK432	RHIK433		RHIK960	RHIK434		
バイオデリカ キープ 300 B	180×108×21	250	155	バイオPPF	50	1,600	RHIK443	RHIK444	RHIK445			RHIK446		
バイオデリカ キープ 300 OC	180×108×20			OPS	50	1,600							RHIK499	内外嵌合蓋
クリーンカップ ガード 300-OCA	180×108×16			A-PET	50	1,600							PAQA201	内外嵌合蓋
クリーンカップ ガード 300-OC	180×108×21			A-PET	50	1,600							PAQA200	内外嵌合蓋
バイオデリカ キープ 310 BA	180×114×15	190	80	バイオPPF	50	1,200	RHIK511	RHIK512	RHIK513	RHIK515	RHIK970	RHIK514		
バイオデリカ キープ 310 B	180×114×21	260	165	バイオPPF	50	1,200	RHIK523	RHIK524	RHIK525			RHIK526		
バイオデリカ キープ 310 OC	180×114×20			OPS	50	1,200							RHIK569	内外嵌合蓋
バイオデリカ キープ 330 BA	180×128×14	200	75	バイオPPF	50	1,200	RHIK581	RHIK582	RHIK583	RHIK585	RHIK980	RHIK584		
バイオデリカ キープ 330 B	180×128×21	300	190	バイオPPF	50	1,200	RHIK593	RHIK594	RHIK595			RHIK596		
バイオデリカ キープ 330 OC	180×128×20			OPS	50	1,200							RHIK639	内外嵌合蓋
クリーンカップ ガード 330-OCA	180×128×16			A-PET	50	1,200							PAQA211	内外嵌合蓋
クリーンカップ ガード 330-OC	180×128×21			A-PET	50	1,200							PAQA210	内外嵌合蓋
バイオデリカ キープ 350 B	180×147×21	350	250	バイオPPF	50	900	RHIK663	RHIK664	RHIK665			RHIK666		
バイオデリカ キープ 350 B 3S	180×147×21	320	220	バイオPPF	50	900	RHIK687	RHIK688	RHIK689			RHIK690		
バイオデリカ キープ 350 OC	180×147×20			OPS	50	900							RHIK719	内外嵌合蓋
クリーンカップ ガード 350-OCA	180×147×16			A-PET	50	900							PAQA221	内外嵌合蓋
クリーンカップ ガード 350-OC	180×147×21			A-PET	50	900							PAQA220	内外嵌合蓋

※キープシリーズは一部、ガードシリーズの蓋が使用出来ます。

バイオデリカ リッジ

意匠登録済

特許登録済

電子レンジ
対応



いつものお惣菜がちょっとオシャレに。
今までにない仕切り方のシンプルスタイルで新しい見栄え。

POINT 1 スタイル・色柄がオシャレ

- いろいろなメニューに合い、高質に魅せるシンプルスタイル。
- 白・黒に加え、和風・洋風・中華にも使えるモダンな柄を品揃え。



バイオデリカ リッジ 13-11 B メイプルウッド
サイズ●127×105×23
フ タ●バイオデリカ リッジ 13-11 OC



バイオデリカ リッジ 13-11 B 竜泉赤
サイズ●127×105×23
フ タ●バイオデリカ リッジ 13-11 OC

●柄見本



POINT 3 仕切り方がオシャレ

- 今までにない仕切り方で新しい見栄え、新しいメニューづくりが可能。



バイオデリカ
リッジ 22-11 B 3S-2 白
サイズ●220×105×27
フ タ●バイオデリカ リッジ 22-11 OC

POINT 2 お客様のご要望にお応えして サイズが充実

●形状見本 ※表示のグラム数はご飯容量の目安です。

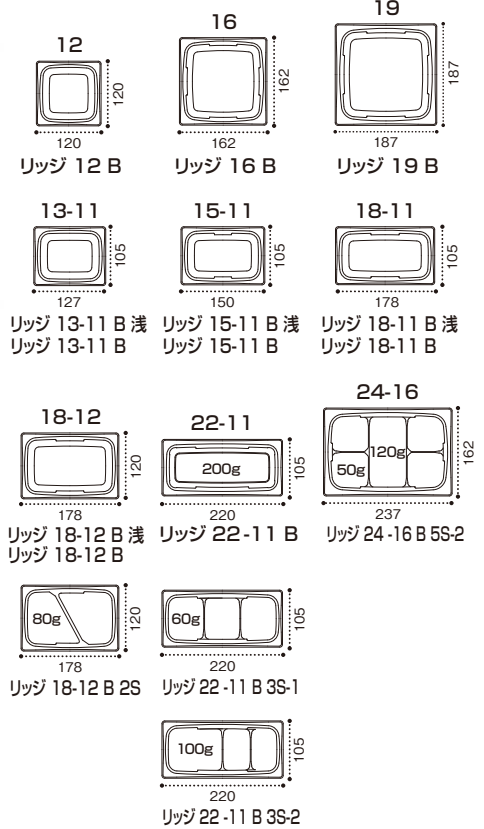

品名	サイズ	材質	袋入数	ケース入数	色柄					備考
					白	黒	いとオレンジ	メイプルウッド	竜泉赤	
バイオデリカ リッジ 12 B	120×120×23	バイオPPF	50	1,200	RHBH041	RHBH042	RHBH043	RHBH047	RHBH049	
バイオデリカ リッジ 12 OC	120×120×25	OPS	50	1,200						RHBH059 内嵌合蓋
バイオデリカ リッジ 16 B	162×162×23	バイオPPF	50	900	RHBH191	RHBH192	RHBH193	RHBH197	RHBH199	
バイオデリカ リッジ 16 OC	162×162×25	OPS	50	900						RHBH219 内嵌合蓋
バイオデリカ リッジ 19 B	187×187×25	バイオPPF	50	600	RHBH311	RHBH312	RHBH313	RHBH317	RHBH319	
バイオデリカ リッジ 19 OC	187×187×25	OPS	50	600						RHBH339 内嵌合蓋
バイオデリカ リッジ 13-11 B 浅	127×105×18	バイオPPF	50	2,000	RHBH461	RHBH462	RHBH463	RHBH467	RHBH469	
バイオデリカ リッジ 13-11 B	127×105×23	バイオPPF	50	2,000	RHBH471	RHBH472	RHBH473	RHBH477	RHBH479	
バイオデリカ リッジ 13-11 OC	127×105×25	OPS	50	2,000						RHBH489 内嵌合蓋
バイオデリカ リッジ 15-11 B 浅	150×105×18	バイオPPF	50	1,600	RHBH521	RHBH522	RHBH523	RHBH527	RHBH529	
バイオデリカ リッジ 15-11 B	150×105×23	バイオPPF	50	1,600	RHBH531	RHBH532	RHBH533	RHBH537	RHBH539	
バイオデリカ リッジ 15-11 OC	150×105×25	OPS	50	1,600						RHBH559 内嵌合蓋
バイオデリカ リッジ 18-11 B 浅	178×105×18	バイオPPF	50	1,200	RHBH641	RHBH642	RHBH643	RHBH647	RHBH649	
バイオデリカ リッジ 18-11 B	178×105×23	バイオPPF	50	1,200	RHBH651	RHBH652	RHBH653	RHBH657	RHBH659	
バイオデリカ リッジ 18-11 OC	178×105×25	OPS	50	1,200						RHBH679 内嵌合蓋
バイオデリカ リッジ 18-12 B 浅	178×120×18	バイオPPF	50	1,200	RHBH681	RHBH682	RHBH683	RHBH687	RHBH689	
バイオデリカ リッジ 18-12 B	178×120×23	バイオPPF	50	1,200	RHBH691	RHBH692	RHBH693	RHBH697	RHBH699	
バイオデリカ リッジ 18-12 B 2S	178×120×23	バイオPPF	50	1,200	RHBH701	RHBH702	RHBH703	RHBH707	RHBH709	
バイオデリカ リッジ 18-12 OC	178×120×25	OPS	50	1,200						RHBH719 内嵌合蓋
バイオデリカ リッジ 22-11 B	220×105×24	バイオPPF	50	800	RHBH821	RHBH822	RHBH823	RHBH827	RHBH829	
バイオデリカ リッジ 22-11 B 3S-1	220×105×27	バイオPPF	50	800	RHBH841	RHBH842	RHBH843	RHBH847	RHBH849	
バイオデリカ リッジ 22-11 B 3S-2	220×105×27	バイオPPF	50	800	RHBH851	RHBH852	RHBH853	RHBH857	RHBH859	
バイオデリカ リッジ 22-11 OC	220×105×25	OPS	50	800						RHBH869 内嵌合蓋
バイオデリカ リッジ 24-16 B 5S-2	237×162×27	バイオPPF	50	400	RHBH921	RHBH922	RHBH923	RHBH917	RHBH919	
バイオデリカ リッジ 24-16 OC	237×162×27	OPS	50	400						RHBH929 内嵌合蓋

バイオデリカ レスト

意匠登録済

電子レンジ
対応



洋風メニューに新たな見栄えと高質さを!

シャープな楕円の軽食プレート 洋メニューにぴったりなカフェイメージ



バイオデリカ レスト D21 B プリオ青
サイズ●204×137×22
フ タ●バイオデリカ レスト D21 OC



バイオデリカ レスト
M20 B ブランウッド
サイズ●196×179×22
フ タ●バイオデリカ レスト M20 OC

●柄見本



●黒



●プリオ青



●ブランウッド

●形状見本



レスト D21 B



レスト D24 B

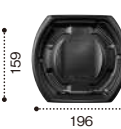

レスト M20 B



レスト M23 B

品名	サイズ	材質	袋 入数	ケース 入数	●				備考
					黒	プリオ青	ブランウッド	クリアー防曇	
バイオデリカ レスト D21 B	204×137×22	バイオPPF	50	600	RHBR001	RHBR015	RHBR017		
バイオデリカ レスト D21 OC	204×137×33	OPS	50	600				RHBR010	内嵌合蓋
バイオデリカ レスト D24 B	234×159×23	バイオPPF	50	600	RHBR061	RHBR075	RHBR077		
バイオデリカ レスト D24 OC	234×159×35	OPS	50	600				RHBR070	内嵌合蓋
バイオデリカ レスト M20 B	196×179×22	バイオPPF	50	600	RHBR241	RHBR255	RHBR257		
バイオデリカ レスト M20 OC	196×179×33	OPS	50	600				RHBR250	内嵌合蓋
バイオデリカ レスト M23 B	225×204×23	バイオPPF	50	600	RHBR361	RHBR375	RHBR377		
バイオデリカ レスト M23 OC	225×204×35	OPS	50	600				RHBR370	内嵌合蓋

バイオデリカ KA

意匠登録済

電子レンジ
対応



シンプルだけど変化のある軽食メニューにピッタリ!



バイオデリカ KA D24 B フィオブルー



バイオデリカ KA M23 B 2S モカブラウン

●柄見本



●黒



●白



●フィオブルー



●フィオオレンジ



●モカブラウン



●メアリブルー



●メアリグリーン

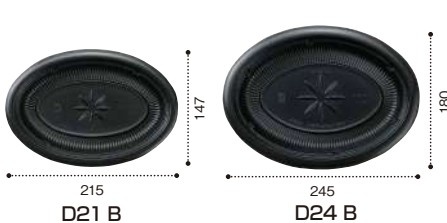

D21 B

D24 B



M23 B

M23 B 2S

品名	サイズ	材質	袋 入数	ケース 入数	●								備考
					黒	白	フィオブルー	フィオオレンジ	モカブラウン	メアリブルー	メアリグリーン	クリアー防曇	
バイオデリカ KA D21 B	215×147×24	バイオPPF	50	600	RHBD801	RHBD802	RHBD803	RHBD804	RHBD805	RHBD604	RHBD605		
バイオデリカ KA D21 OC	215×147×33	OPS	50	600								RHBD819	内嵌合蓋
バイオデリカ KA D24 B	245×180×24	バイオPPF	50	600	RHBD821	RHBD822	RHBD823	RHBD824	RHBD825	RHBD614	RHBD615		
バイオデリカ KA D24 OC	245×180×36	OPS	50	600								RHBD839	内嵌合蓋
バイオデリカ KA M23 B	227パイ×24	バイオPPF	50	600	RHBD861	RHBD862	RHBD863	RHBD864	RHBD865	RHBD634	RHBD635		
バイオデリカ KA M23 B 2S	227パイ×24	バイオPPF	50	600	RHBD871	RHBD872	RHBD873	RHBD874	RHBD875				
バイオデリカ KA M23 OC	227パイ×36	OPS	50	600								RHBD879	内嵌合蓋

NEW

新製品速報

バイオデリカ

サラエル

新蓋・新柄

大人気

サラエルに新蓋・新柄が登場

シリーズ

メニューに合わせて
選べるやさしさを



ぎっしり感を演出する
低蓋登場!



バイオデリカ
サラエル D24 B K-ピアグリーン

サイズ: 240×168×32
フタ: バイオデリカ サラエル D24 OCWA
(ロコモプレート 約440g)



バイオデリカ サラエル D24 B K-トチノキ

サイズ: 240×168×32 フタ: バイオデリカ サラエル D24 OCWA
(野菜たっぷり焼きビーフン 約300g)

サラエルは機能性も◎



Point 1 | ぎっしり感を演出する低蓋が新登場

～メニューによって選べる蓋の高さをご用意～

天面リップなしで
商品をクリアに
美しく見せる!

NEW OCWA **低**
フタ

ビーフンに



ぎっしり感

バイオデリカ サラエル D24 B 黒

サイズ: 240×168×32
フタ: バイオデリカ サラエル D24 OCWA
(野菜たっぷり焼きビーフン 約300g)

OCA

お好み焼きに



バイオデリカ サラエル M21 B 黒

サイズ: 209×209×32
フタ: バイオデリカ サラエル M21 OCA
(お好み焼き 約320g)

OC **高**
フタ

オムライスに



ふんわり感

バイオデリカ サラエル D24 B 黒

サイズ: 240×168×32
フタ: バイオデリカ サラエル D24 OC
(デミオムライス 約570g)



販促シールや
ラベルを貼っても、
メニューが隠れず
しっかりアピール!

Point 2 | 食材の彩りを引き立て高級感を演出する新柄登場

K-トチノキ

どんなメニューにも合う
落ち着いた深みのある
濃い木目が中身のうま味・
たっぷり感を演出



バイオデリカ サラエル D24 B
K-トチノキ

サイズ: 240×168×32
(カルボナーラ 約390g)

パスタ、パエリア、
プレート、ビーフンに

K-ピアグリーン

濃い緑柄が中身を
明るく引き立てながら
野菜の色合いを補い
特別感を演出する



バイオデリカ サラエル D24 B
K-ピアグリーン

サイズ: 240×168×32
(ガパオライス 約450g)

アジアンメニュー、
オムライス、クリームパスタに

柄見本

軽食サイズ



お惣菜サイズ

形状見本

軽食サイズ

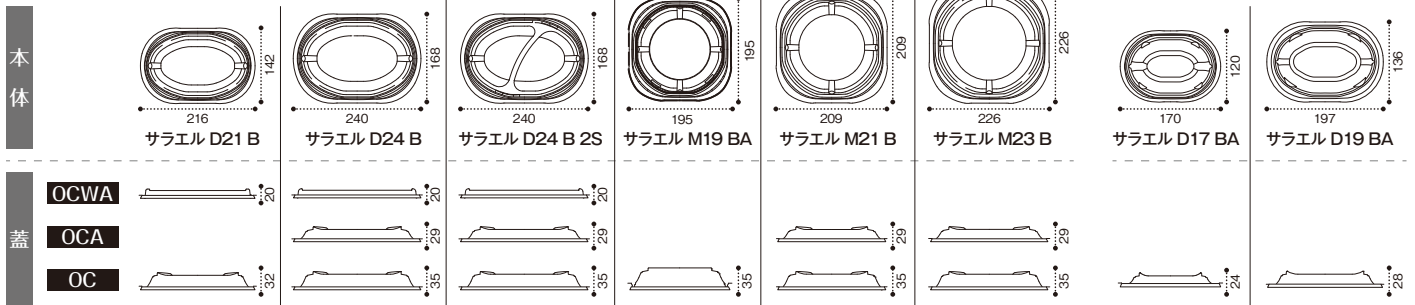

お惣菜サイズ

軽食サイズ

品名	サイズ	材質	袋 入数	ケース 入数	カラー						クリアー 防曇	備考
					黒	白	K-トチノキ	K- ピアグリーン	K- エマブルー	K- ソワレレッド		
バイオデリカ サラエル D21 B	216×142×31	バイオPPF	50	600	RHBL101	RHBL102	RHBL108	RHBL109	RHBL103	RHBL105		
NEW バイオデリカ サラエル D21 OCWA	216×142×20	OPS	50	600							RHBL165	内嵌合蓋
バイオデリカ サラエル D21 OC	216×142×32	OPS	50	600							RHBL170	内嵌合蓋
バイオデリカ サラエル D24 B	240×168×32	バイオPPF	50	600	RHBL201	RHBL202	RHBL208	RHBL209	RHBL203	RHBL205		
バイオデリカ サラエル D24 B 2S	240×168×32	バイオPPF	50	600	RHBL241	RHBL242	RHBL248	RHBL249	RHBL243	RHBL245		
NEW バイオデリカ サラエル D24 OCWA	240×168×20	OPS	50	600							RHBL265	内嵌合蓋
バイオデリカ サラエル D24 OCA	240×168×29	OPS	50	600							RHBL260	内嵌合蓋
バイオデリカ サラエル D24 OC	240×168×35	OPS	50	600							RHBL270	内嵌合蓋
バイオデリカ サラエル M19 BA	195×195×24	バイオPPF	50	400	RHBL451	RHBL452	RHBL458	RHBL459	RHBL453	RHBL455		
バイオデリカ サラエル M19 OC	195×195×35	OPS	50	400							RHBL470	内嵌合蓋
バイオデリカ サラエル M21 B	209×209×32	バイオPPF	50	400	RHBL501	RHBL502	RHBL508	RHBL509	RHBL503	RHBL505		
バイオデリカ サラエル M21 OCA	209×209×29	OPS	50	400							RHBL560	内嵌合蓋
バイオデリカ サラエル M21 OC	209×209×35	OPS	50	400							RHBL570	内嵌合蓋
バイオデリカ サラエル M23 B	226×226×32	バイオPPF	50	400	RHBL601	RHBL602	RHBL608	RHBL609	RHBL603	RHBL605		
バイオデリカ サラエル M23 OCA	226×226×29	OPS	50	400							RHBL660	内嵌合蓋
バイオデリカ サラエル M23 OC	226×226×35	OPS	50	400							RHBL670	内嵌合蓋

お惣菜サイズ

品名	サイズ	材質	袋 入数	ケース 入数	カラー				クリアー 防曇	備考
					黒	とちのき	いろいろいオレンジ	シャオレッド		
バイオデリカ サラエル D17 BA	170×120×22	バイオPPF	50	600	RHBL901	RHBL904	RHBL905	RHBL906		
バイオデリカ サラエル D17 OC	170×120×24	OPS	50	600					RHBL910	内嵌合蓋
バイオデリカ サラエル D19 BA	197×136×22	バイオPPF	50	600	RHBL911	RHBL914	RHBL915	RHBL916		
バイオデリカ サラエル D19 OC	197×136×28	OPS	50	600					RHBL920	内嵌合蓋

いた ちょう バイオ 板長

時代を超えて愛され続ける寿司容器

意匠出願中
特許出願中

バイオ
HIPS



バイオ 板長 2-5 B おおみ金
サイズ●269×144×24
フタ●バイオ 板長 2-5 OC



バイオ 板長 2-5 B ステラグリーン
サイズ●269×144×24
フタ●バイオ 板長 2-5 OC



バイオ 板長 2-5 B きえん赤
サイズ●269×144×24
フタ●バイオ 板長 2-5 OC

POINT スマート嵌合でもっとやさしく

蓋が外れにくい



作業効率UP!!

中身が乾きにくい

●乾いた水分量の比較検証 ※24時間後

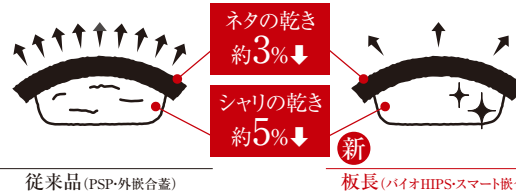

ネタ・シャリ
共に乾き
低減

検証方法
約4℃前後の環境下で
ネタとシャリの表面の
水分量を経時変化で計測

美味しさキープ!

●柄見本

売場に変化を与える見栄え



定番の高質柄



商品価値を高める新たな高質感

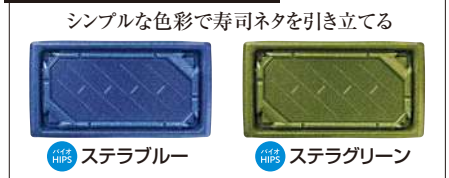

●形状見本

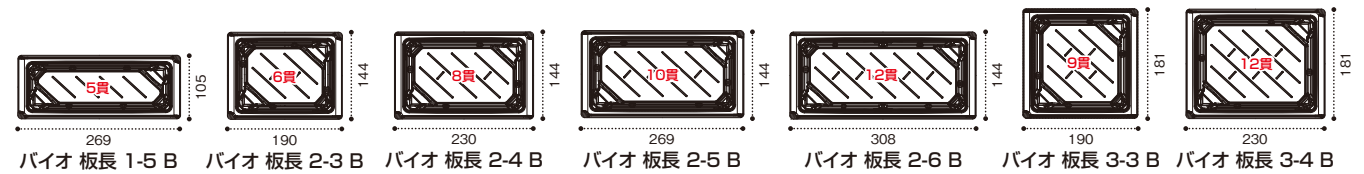

品名	寿司	サイズ	材質	袋入数	ケース入数	しょうえい金	きえん赤	きえん青	おおみ金	ステラブルー	ステラグリーン	クリアー防曇	備考
バイオ 板長 1-5 B	5貫	269×105×24	バイオHIPS	50	600	RRBC091	RRBC092	RRBC093	RRBC094	RRBC095	RRBC096		
バイオ 板長 1-5 OC		269×105×37	バイオPET	50	600							RRBC119	スマート嵌合蓋
バイオ 板長 2-3 B	6貫	190×144×24	バイオHIPS	50	600	RRBC241	RRBC242	RRBC243	RRBC244	RRBC245	RRBC246		
バイオ 板長 2-3 OC		190×144×37	バイオPET	50	600							RRBC269	スマート嵌合蓋
バイオ 板長 2-4 B	8貫	230×144×24	バイオHIPS	50	600	RRBC271	RRBC272	RRBC273	RRBC274	RRBC275	RRBC276		
バイオ 板長 2-4 OC		230×144×37	バイオPET	50	600							RRBC299	スマート嵌合蓋
バイオ 板長 2-5 B	10貫	269×144×24	バイオHIPS	50	400	RRBC301	RRBC302	RRBC303	RRBC304	RRBC305	RRBC306		
バイオ 板長 2-5 OC		269×144×37	バイオPET	50	400							RRBC329	スマート嵌合蓋
バイオ 板長 2-6 B	12貫	308×144×24	バイオHIPS	50	400	RRBC361	RRBC362	RRBC363	RRBC364	RRBC365	RRBC366		
バイオ 板長 2-6 OC		308×144×37	バイオPET	50	400							RRBC389	スマート嵌合蓋
バイオ 板長 3-3 B	9貫	190×181×24	バイオHIPS	50	600	RRBC511	RRBC512	RRBC513	RRBC514	RRBC515	RRBC516		
バイオ 板長 3-3 OC		190×181×37	バイオPET	50	600							RRBC539	スマート嵌合蓋
バイオ 板長 3-4 B	12貫	230×181×24	バイオHIPS	50	400	RRBC541	RRBC542	RRBC543	RRBC544	RRBC545	RRBC546		
バイオ 板長 3-4 OC		230×181×37	バイオPET	50	400							RRBC569	スマート嵌合蓋

※容器の適用貫数は目安です。お寿司は、地域やお店により一貫あたりの重さや大きさが変わります。

すぐ もり
優れ盛

蓋が嵌めやすく外れにくい! 作業改善に“優”れた容器「優れ盛」

意匠登録済
特許出願中

バイオ
HIPS

バイオHIPS
CO₂排出削減に貢献する地球にやさしい素材です。

本体 + フタ

バイオHIPS +

本体もフタもバイオ商品で
お使いいただけます



POINT **巻きサイズに合わせた内寸設計**

細巻きサイズにぴったり
合わせた内寸設計
(優れ盛 細 1.5 B)
(優れ盛 細 2 B)
(優れ盛 細 3 B)

太巻の断面を
しっかり見せられる
角度設定
(優れ盛 太 4 B)



●柄見本

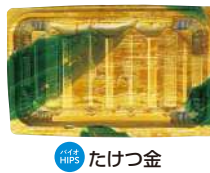
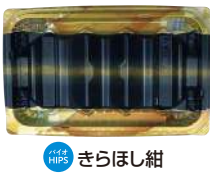

●形状見本

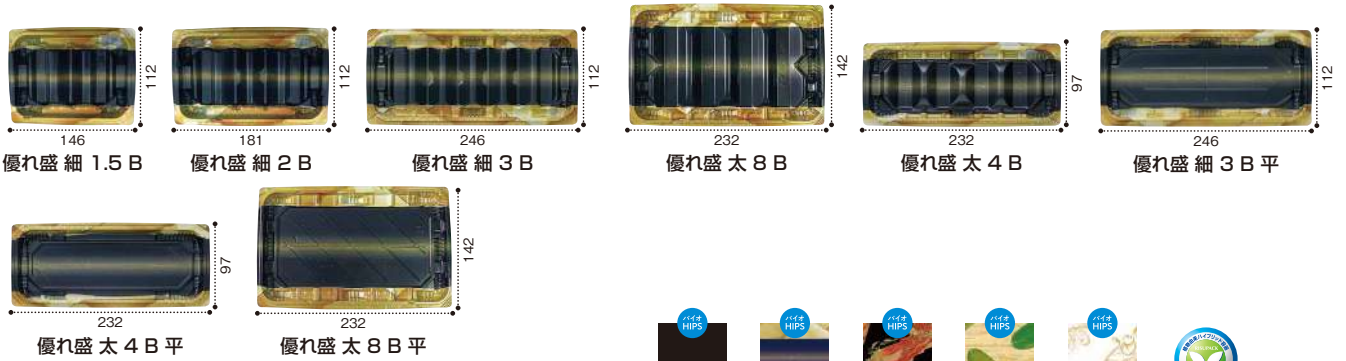

品名	サイズ	材質	袋入数	ケース入数	色	備考
バイオ 優れ盛 細 1.5 B	146×112×21	バイオHIPS	50	1,600	RRBA051	
バイオ 優れ盛 細 1.5 OC	146×112×34	バイオPET	50	1,600		RRBA097 外嵌合蓋
バイオ 優れ盛 細 2 B	181×112×21	バイオHIPS	50	1,200	RRBA101	
バイオ 優れ盛 細 2 OC	181×112×34	バイオPET	50	1,200		RRBA147 外嵌合蓋
バイオ 優れ盛 細 3 B	246×112×21	バイオHIPS	50	800	RRBA151	
バイオ 優れ盛 細 3 B 平	246×112×20	バイオHIPS	50	800	RRBA171	
バイオ 優れ盛 細 3 OC	246×112×34	バイオPET	50	800		RRBA197 外嵌合蓋
バイオ 優れ盛 太 4 B	232×97×17	バイオHIPS	50	1,200	RRBA301	
バイオ 優れ盛 太 4 B 平	232×97×17	バイオHIPS	50	1,200	RRBA321	
バイオ 優れ盛 太 4 OC	232×97×38	バイオPET	50	1,200		RRBA347 外嵌合蓋
バイオ 優れ盛 太 8 B	232×142×17	バイオHIPS	50	600	RRBA401	
バイオ 優れ盛 太 8 B 平	232×142×17	バイオHIPS	50	600	RRBA421	
バイオ 優れ盛 太 8 OC	232×142×39	バイオPET	50	600		RRBA447 外嵌合蓋

NEW

新製品速報

美粋 寿司

みわくすし

新柄



スマート統合



バイオHIPS



エコカルチャー

— 深みのある高質感 —

しょうえい金

バイオHIPS



〈特松握り盛合わせ〉

おすすめ 特松握り

重厚感のある黒金柄がシンプルな見栄えで高質感を演出
バイオPS 美粋寿司 2-5 B しょうえい金

商品を格上げ！

環境配慮素材

+

重厚な光沢感ある新柄

高売価商品を
より高質に魅せる

— 華やかな高質感 —

せんれい赤

バイオHIPS



〈松握り盛合わせ〉

おすすめ 松握り・催事握り

鮮やかな赤金柄が華やかさを演出

バイオPS 美粋寿司 2-5 B せんれい赤

せんれい青

バイオHIPS



より色鮮やかにリニューアル!

おすすめ 松握り・白身づくし

〈白身が主役の握り盛合わせ〉

深みある青金柄が白身系の寿司を引き立てる

バイオPS 美粋寿司 2-5 B せんれい青

— 新しい高質感 —

ステラブルー

バイオHIPS



〈青魚づくし〉

おすすめ 特松握り・青魚づくし・白身づくし

鮮やかな紺と輝く銀箔が寿司の彩りを引き立て
特別感を演出

バイオPS 美粋寿司 2-4 B ステラブルー

ステラグリーン

バイオHIPS



〈サーモンづくし〉

おすすめ 赤身マグロづくし・サーモンづくし・助六

深みある緑と輝く金箔柄が赤身系を引き立て
本格的な見栄えを可能に

バイオPS 美粋寿司 2-4 B ステラグリーン

Point 重厚な光沢感ある新柄+環境配慮素材のバイオHIPS素材追加! より高質感のある寿司売場へ

NEW

松〜特松



NEW しょうえい金

竹〜松



NEW せんれい赤

定番



NEW せんれい青
リニューアル!

竹〜松 催事・特別



NEW ステラブルー



NEW ステラグリーン

バイオPET



箔おし金



あでやか赤



黒

商品の売価に合わせて
汎用性の高い柄を
品揃え



新柄もスマート嵌合搭載

フタが
外れにくい



ワンタッチで嵌めやすい

中身が乾きにくい

— 乾いた水分量の比較検証 —

条件: 50°Cの恒温室でティッシュペーパー5枚に水を約10cc含ませた際の水分量を経時変化で計測。



乾き
1/4に
低減!



従来品
(PSP・外嵌合蓋)

美粋寿司
(バイオPET・スマート嵌合蓋)

テープレスの
実績も
拡大中!

バイオPS 美粋寿司 2-5 B しょうえい金

サイズ: 248×142×24 フタ: バイオPS 美粋寿司 2-5 OC (特松握り盛合わせ)

形状見本

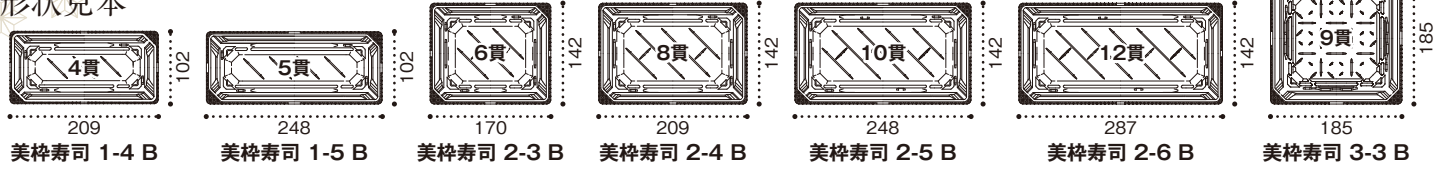

品名	サイズ	材質	袋 入数	ケース 入数	柄										備考	
					黒	箔おし金	あでやか赤	しょうえい金	せんれい赤	せんれい青	ステラブルー	ステラグリーン	クリア防曇			
バイオPET 美粋寿司 1-4 B	209×102×24	バイオPET	50	800	FAPR060	FAPR061	FAPR062									
NEW バイオPS 美粋寿司 1-4 B	209×102×24	バイオHIPS	50	800				FAPR072	FAPR073	FAPR074	FAPR075	FAPR076				
バイオPET 美粋寿司 1-4 OC	209×102×40	バイオPET	50	800									FAPR080	内嵌合蓋		
バイオPET 美粋寿司 1-5 B	248×102×24	バイオPET	50	800	FAPR090	FAPR091	FAPR092									
NEW バイオPS 美粋寿司 1-5 B	248×102×24	バイオHIPS	50	800				FAPR102	FAPR103	FAPR104	FAPR105	FAPR106				
バイオPET 美粋寿司 1-5 OC	248×102×40	バイオPET	50	800									FAPR110	内嵌合蓋		
バイオPET 美粋寿司 2-3 B	170×142×24	バイオPET	50	800	FAPR240	FAPR241	FAPR242									
NEW バイオPS 美粋寿司 2-3 B	170×142×24	バイオHIPS	50	800				FAPR252	FAPR253	FAPR254	FAPR255	FAPR256				
バイオPET 美粋寿司 2-3 OC	170×142×40	バイオPET	50	800									FAPR260	内嵌合蓋		
バイオPET 美粋寿司 2-4 B	209×142×24	バイオPET	50	600	FAPR270	FAPR271	FAPR272									
NEW バイオPS 美粋寿司 2-4 B	209×142×24	バイオHIPS	50	600				FAPR282	FAPR283	FAPR284	FAPR285	FAPR286				
バイオPET 美粋寿司 2-4 OC	209×142×40	バイオPET	50	600									FAPR290	内嵌合蓋		
バイオPET 美粋寿司 2-5 B	248×142×24	バイオPET	50	600	FAPR300	FAPR301	FAPR302									
NEW バイオPS 美粋寿司 2-5 B	248×142×24	バイオHIPS	50	600				FAPR312	FAPR313	FAPR314	FAPR315	FAPR316				
バイオPET 美粋寿司 2-5 OC	248×142×40	バイオPET	50	600									FAPR320	内嵌合蓋		
バイオPET 美粋寿司 2-6 B	287×142×24	バイオPET	50	600	FAPR330	FAPR331	FAPR332									
NEW バイオPS 美粋寿司 2-6 B	287×142×24	バイオHIPS	50	600				FAPR342	FAPR343	FAPR344	FAPR345	FAPR346				
バイオPET 美粋寿司 2-6 OC	287×142×40	バイオPET	50	600									FAPR350	内嵌合蓋		
バイオPET 美粋寿司 3-3 B	185×185×24	バイオPET	50	600	FAPR420	FAPR421	FAPR422									
NEW バイオPS 美粋寿司 3-3 B	185×185×24	バイオHIPS	50	600				FAPR432	FAPR433	FAPR434	FAPR435	FAPR436				
バイオPET 美粋寿司 3-3 OC	185×185×40	バイオPET	50	600									FAPR440	内嵌合蓋		

伝統工芸「切子」が伝える「うつわ」文化と食卓の笑顔。

●柄見本



バイオPET ふれあい
22-15 B はまい青
サイズ●215×146×25
フ タ●バイオPET
ふれあい 22-15 OC

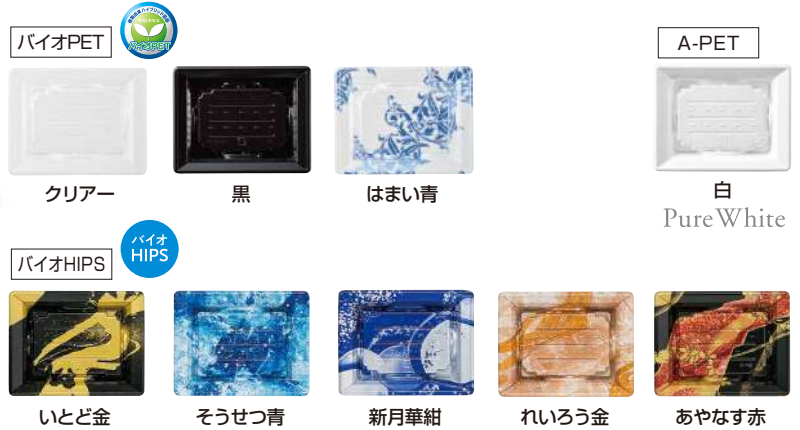

品名	寿司	サイズ	材質	袋入数	ケース入数	Pure White									備考		
						クリアー	白	黒	はまい青	いとど金	そうせつ青	新月華紺	れいろう金	あやなす赤		クリアー防曇	
バイオPET ふれあい 15-12 B	太巻 訪(フ)	147×114×26	バイオPET	50	1,200	FABP021		FABP022	FABP023								
バイオPS ふれあい 15-12 B		147×114×26	バイオHIPS	50	1,200		* FABP039			FABP200	FABP201	FABP202	FABP203	FABP204			*白はA-PET
バイオPET ふれあい 15-12 OC		147×114×42	バイオPET	50	1,200										FABP040		外嵌合蓋
バイオPET ふれあい 17-12 B		170×114×26	バイオPET	50	1,200	FABP051		FABP052	FABP053								
バイオPS ふれあい 17-12 B		170×114×26	バイオHIPS	50	1,200					FABP210	FABP211	FABP212	FABP213	FABP214			
バイオPET ふれあい 17-12 OCA		170×114×32	バイオPET	50	1,200										FABP071		外嵌合蓋
バイオPET ふれあい 17-12 OC		170×114×42	バイオPET	50	1,200										FABP070		外嵌合蓋
バイオPET ふれあい 18-13 B		177×125×26	バイオPET	50	1,200	FABP861		FABP862	FABP863								
バイオPS ふれあい 18-13 B		177×125×26	バイオHIPS	50	1,200					FABP220	FABP221	FABP222	FABP223	FABP224			
バイオPET ふれあい 18-13 OC		177×125×42	バイオPET	50	1,200										FABP870		外嵌合蓋
バイオPET ふれあい 19-15 B	6貫	185×146×25	バイオPET	50	800			FABP322	FABP323								
バイオPS ふれあい 19-15 B		185×146×25	バイオHIPS	50	800					FABP230	FABP231	FABP232	FABP233	FABP234			
バイオPET ふれあい 19-15 OC		185×146×42	バイオPET	50	800										FABP350		外嵌合蓋
バイオPET ふれあい 20-12 B		197×114×26	バイオPET	50	1,000	FABP081		FABP082	FABP083								
バイオPS ふれあい 20-12 B		197×114×26	バイオHIPS	50	1,000					FABP240	FABP241	FABP242	FABP243	FABP244			*白はA-PET
バイオPET ふれあい 20-12 OCA		197×114×32	バイオPET	50	1,000										FABP101		外嵌合蓋
バイオPET ふれあい 20-12 OC		197×114×42	バイオPET	50	1,000										FABP100		外嵌合蓋
バイオPET ふれあい 20-15 B		197×146×26	バイオPET	50	800	FABP833		FABP832	FABP835								
バイオPS ふれあい 20-15 B		197×146×26	バイオHIPS	50	800					FABP250	FABP251	FABP252	FABP253	FABP254			*白はA-PET
バイオPET ふれあい 20-15 OCA		197×146×32	バイオPET	50	800										FABP851		外嵌合蓋
バイオPET ふれあい 20-15 OC		197×146×42	バイオPET	50	800										FABP850		外嵌合蓋
バイオPET ふれあい 20-17 B		197×164×26	バイオPET	50	600	FABP141		FABP142	FABP143								
バイオPS ふれあい 20-17 B		197×164×26	バイオHIPS	50	600					FABP260	FABP261	FABP262	FABP263	FABP264			*白はA-PET
バイオPET ふれあい 20-17 OCA		197×164×32	バイオPET	50	600										FABP161		外嵌合蓋
バイオPET ふれあい 20-17 OC		197×164×42	バイオPET	50	600										FABP160		外嵌合蓋
バイオPET ふれあい 22-15 B	8貫	215×146×25	バイオPET	50	600			FABP442	FABP443								
バイオPS ふれあい 22-15 B		215×146×25	バイオHIPS	50	600					FABP270	FABP271	FABP272	FABP273	FABP274			
バイオPET ふれあい 22-15 OC		215×146×42	バイオPET	50	600										FABP470		外嵌合蓋
バイオPET ふれあい 25-12 B	太巻 訪(フ)	245×114×26	バイオPET	50	800	FABP111		FABP112	FABP113								
バイオPS ふれあい 25-12 B		245×114×26	バイオHIPS	50	800					FABP280	FABP281	FABP282	FABP283	FABP284			*白はA-PET
バイオPET ふれあい 25-12 OCA		245×114×32	バイオPET	50	800										FABP131		外嵌合蓋
バイオPET ふれあい 25-12 OC		245×114×42	バイオPET	50	800										FABP130		外嵌合蓋
バイオPET ふれあい 25-15 B	10貫	245×146×25	バイオPET	50	600			FABP562	FABP563								
バイオPS ふれあい 25-15 B		245×146×25	バイオHIPS	50	600					FABP400	FABP401	FABP402	FABP403	FABP404			*白はA-PET
バイオPET ふれあい 25-15 OC		245×146×42	バイオPET	50	600										FABP590		外嵌合蓋
バイオPET ふれあい 25-18 B	15貫	245×182×26	バイオPET	50	400	FABP171		FABP172	FABP173								
バイオPS ふれあい 25-18 B		245×182×26	バイオHIPS	50	400					FABP410	FABP411	FABP412	FABP413	FABP414			*白はA-PET
バイオPET ふれあい 25-18 OC		245×182×42	バイオPET	50	400										FABP190		外嵌合蓋
バイオPET ふれあい 32-11 B	横8貫	317×105×25	バイオPET	50	600			FABP722	FABP723								
バイオPS ふれあい 32-11 B		317×105×25	バイオHIPS	50	600					FABP420	FABP421	FABP422	FABP423	FABP424			*白はA-PET
バイオPET ふれあい 32-11 OC		317×105×42	バイオPET	50	600										FABP750		外嵌合蓋

*容器の適用貫数は目安です。お寿司は、地域やお店により一貫あたりの重さや大きさが変わります。

●形状見本

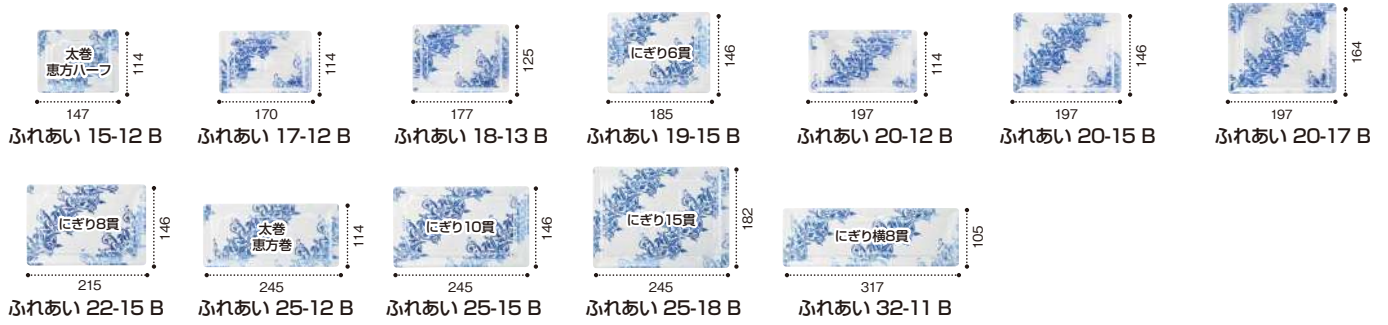

魅せ盛桶

意匠登録済

折り箱のような重厚感

はなまきえ桶金

バイオHIPS
CO₂排出控除に貢献する地球にやさしい素材です。

本体 + フタ

バイオHIPS +

本体もフタもバイオ商品でお使いいただけます

オレンジを重ねた金が売場を明るくし、桶にふさわしい重厚感を演出。精肉・刺身にも合います。

おすすめ
寿司・刺身盛合せ・精肉



バイオHIPS
バイオPS 魅せ盛桶 18 B はなまきえ桶金
サイズ●270×212×33
フタ●バイオPET
魅せ盛桶 18-OC

精肉・鮮魚でもお使いいただける、汎用性の高い柄です。



刺身

バイオHIPS
バイオPS 魅せ盛桶 18 B 晴れ着赤
サイズ●270×212×33
フタ●バイオPET
魅せ盛桶 18-OC



精肉

バイオHIPS
バイオPS 魅せ盛桶 18 B はなまきえ桶金
サイズ●270×212×33
フタ●バイオPET
魅せ盛桶 18-OC

●柄見本



●形状見本



品名	寿司	サイズ	材質	袋入数	ケース入数	はなまきえ桶金	晴れ着赤	晴れ着華赤	やづき紫	笹市松金	クリアー防曇	備考
バイオPS 魅せ盛桶 18 B	18貫	270×212×33	バイオHIPS	10	300	RRB3517	RRB3518	RRB3519	RRB3520	RRB3516		
バイオPET 魅せ盛桶 18-OC		270×212×43	バイオPET	10	300						RRB3522	外嵌合蓋
バイオPS 魅せ盛桶 24 B	24貫	340×212×33	バイオHIPS	10	200	RRB3557	RRB3558	RRB3559	RRB3560	RRB3556		
バイオPET 魅せ盛桶 24-OC		340×212×43	バイオPET	10	200						RRB3562	外嵌合蓋
バイオPS 魅せ盛桶 30 B	30貫	302×302×33	バイオHIPS	10	160	RRB3577	RRB3578	RRB3579	RRB3580	RRB3576		
バイオPET 魅せ盛桶 30-OC		302×302×43	バイオPET	10	160						RRB3582	外嵌合蓋
バイオPS 魅せ盛桶 40 B	40貫	334×334×33	バイオHIPS	10	120	RRB3617	RRB3618	RRB3619	RRB3620	RRB3623		
バイオPET 魅せ盛桶 40-OC		334×334×43	バイオPET	10	120						RRB3622	外嵌合蓋
バイオPS 魅せ盛桶 50 B	50貫	395×395×35	バイオHIPS	10	80	RRB3657	RRB3658	RRB3659	RRB3660	RRB3656		
バイオPET 魅せ盛桶 50-OC		395×395×41	バイオPET	10	80						RRB3662	外嵌合蓋

※容器の適用貫数は目安です。お寿司は、地域やお店により一貫あたりの重さや大きさが変わります。

NEW
新製品速報

バイオ流派

りゅう は

本体2柄・フタ

本体3柄



+



本体・フタがバイオ素材で環境にやさしい

あなた流の盛り方で叶うカンタン・キレイな商品化



カンタン嵌合®
【特許出願中】

簡単フタ嵌めで感嘆する!



新機能「カンタン嵌合」

カンタン嵌合® ~作業現場の不便を解決する「力」の秘訣~



弱い「力」でもフタが嵌めやすく外れにくい!!

解決

あれ!? フタがしっかり嵌まっていない...



狭い作業台の上にパイレッシュトレイを置いた不安定な場所でもフタ嵌めできる!!



パイレッシュトレイのフチに蓋が当たりフタ嵌めしにくい。

パイレッシュトレイのフチに蓋が当たることなくフタが嵌めやすい。

多様な盛り方に対応する選べる底面形状



底面
平
タイプ



平盛にも対応!

中身を選ばない汎用性×ツマありの高質感



底面
盛
タイプ

中身ズレを抑制する突起形状



従来品

1山 約20g

ツマ
50%
削減



バイオ流派

1山 約10g

ツマ削減しても見栄え良くコストも削減!!



底面
深
タイプ

本体を深く、傾斜を高くしツマなしで盛れる設計



ツマをなくすとフードロス対策にもつながる!

ツマゼロで コスト削減+作業性UP

盛
ツマ削減

しぶきのような白柄と青色で
鮮度感を訴求!!

深
ツマなし

黒金柄で高質感を演出し
高売価メニューに最適!!

立体的な盛付けで見栄え◎
深本体+盛フタ

平
ツマあり

刺身の彩りを鮮やかに
演出する青白柄で
売場の存在感アップ!!



バイオ流派 盛 20-17 B 海洋青

サイズ: 197×164×32
フタ: バイオ流派 20-17 OC
(マグロ・タイ・イカ・サーモン お造り)



バイオ流派 深 20-17 B いとど金 BK

サイズ: 197×164×32
フタ: バイオ流派 20-17 OCA
(マグロつくし お造り)



バイオ流派 平 20-12 B めいかい青

サイズ: 197×118×25
フタ: バイオ流派 20-12 OC
(サーモンつくし お造り)

柄見本

バイオPET



黒



海洋青

バイオHIPS



いとど金 BK



めいかい青



ステラグリーン

形状見本

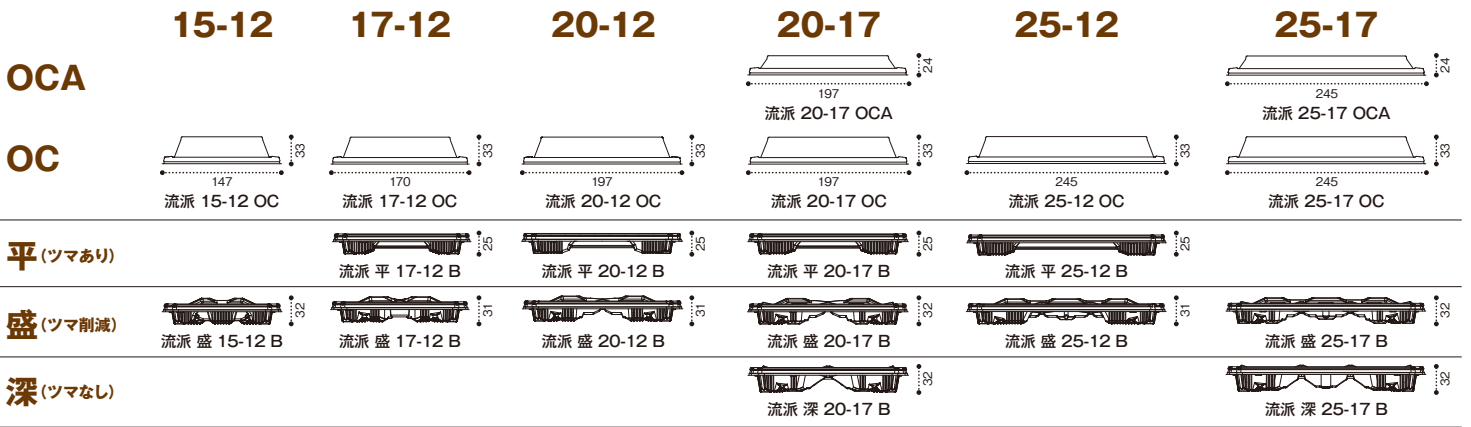

品名	サイズ	袋入数	ケース入数	バイオPET					バイオPET クリアー防曇	備考
				黒	海洋青	いとど金 BK	めいかい青	ステラグリーン		
バイオ流派 盛15-12 B	147×118×32	50	1,200	FAPK041	FAPK042	FAPK043	FAPK044	FAPK045		
バイオ流派 15-12 OC	147×118×33	50	1,200						FAPK081	外嵌合蓋*
バイオ流派 平17-12 B	170×118×25	50	1,200	FAPK091	FAPK092	FAPK093	FAPK094	FAPK095		
バイオ流派 盛17-12 B	170×118×31	50	1,200	FAPK111	FAPK112	FAPK113	FAPK114	FAPK115		
バイオ流派 17-12 OC	170×118×33	50	1,200						FAPK151	外嵌合蓋*
バイオ流派 平20-12 B	197×118×25	50	1,000	FAPK231	FAPK232	FAPK233	FAPK234	FAPK235		
バイオ流派 盛20-12 B	197×118×31	50	1,000	FAPK251	FAPK252	FAPK253	FAPK254	FAPK255		
バイオ流派 20-12 OC	197×118×33	50	1,000						FAPK291	外嵌合蓋*
バイオ流派 平20-17 B	197×164×25	50	600	FAPK511	FAPK512	FAPK513	FAPK514	FAPK515		
バイオ流派 盛20-17 B	197×164×32	50	600	FAPK531	FAPK532	FAPK533	FAPK534	FAPK535		
バイオ流派 深20-17 B	197×164×32	50	600	FAPK551	FAPK552	FAPK553	FAPK554	FAPK555		
バイオ流派 20-17 OCA	197×164×24	50	600						FAPK572	外嵌合蓋*
バイオ流派 20-17 OC	197×164×33	50	600						FAPK571	外嵌合蓋*
バイオ流派 平25-12 B	245×118×25	50	800	FAPK371	FAPK372	FAPK373	FAPK374	FAPK375		
バイオ流派 盛25-12 B	245×118×31	50	800	FAPK391	FAPK392	FAPK393	FAPK394	FAPK395		
バイオ流派 25-12 OC	245×118×33	50	800						FAPK431	外嵌合蓋*
バイオ流派 盛25-17 B	245×164×32	50	400	FAPK671	FAPK672	FAPK673	FAPK674	FAPK675		
バイオ流派 平25-17 B	245×164×32	50	400	FAPK691	FAPK692	FAPK693	FAPK694	FAPK695		
バイオ流派 25-17 OCA	245×164×24	50	400						FAPK712	外嵌合蓋*
バイオ流派 25-17 OC	245×164×33	50	400						FAPK711	外嵌合蓋*

※本体「平」タイプは美枠中皿(20-12/25-12/20-17)が兼用できます。
※はカンタン嵌合搭載の蓋です。

NEW

新製品速報

美^{みわく}杵 新柄 新型

選べる2素材!



スマート嵌合[®]
【特許出願中】【食品級原料】

誰が盛り付けても美しい! 売れ筋の“美杵”に新柄・新型登場!

新しい高質感

新サイズ追加

赤身系を引き立てる緑柄も

ステラグリーン



おすすめ マグロ・寿司



金箔を散らした重厚な深緑が、高級感を演出

バイオPS 美杵 20-15 B ステラグリーン

サイズ: 197×146×21 (お造り盛合せ)

ステラブルー



おすすめ お造り・サーモン・冷惣菜



重厚で輝度感の高い青柄が、刺身の彩りを鮮やかに演出

バイオPS 美杵 32-12 B ステラブルー

サイズ: 317×114×21 (サーモンお造り)

みぞれ青



おすすめ
白身・寿司・冷惣菜

高い透明感のある青に銀を配色し、鮮度感を演出

バイオPET 美杵 20-15 B みぞれ青

サイズ: 197×146×21 (握り盛合せ)

海洋緑



おすすめ
マグロ・カツオ・
惣菜・ローストビーフ巻き寿司

透明で清涼感ある緑柄が、赤身系の色味を鮮やかに演出

バイオPET 美杵 20-15 B 海洋緑

サイズ: 197×146×21 (かつおのカルパッチョ)

PET柄の清涼感

定番の高級感

しょうえい金



おすすめ
お造り・マグロ・恵方巻・ローストビーフ

明るく重厚な黒金が、赤身系の色落ちを補う

バイオPS 美杵 20-17 B しょうえい金

サイズ: 197×164×21 (本マグロづくし)

はれひ赤



おすすめ
お造り・マグロ・中トロ・精肉・恵方巻

華やかな赤黒柄が鮮やかさを演出し、高価格帯にも最適

バイオPS 美杵 20-12 B はれひ赤

サイズ: 197×114×21 (中トロ入り2点盛り)

面が広くて美しい! 新サイズ登場!

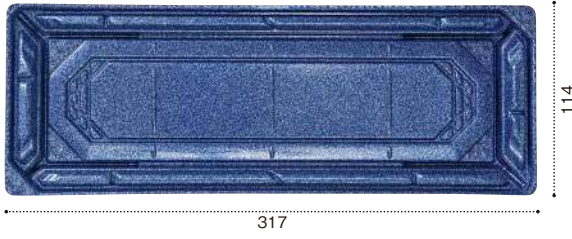

柄見本



形状見本

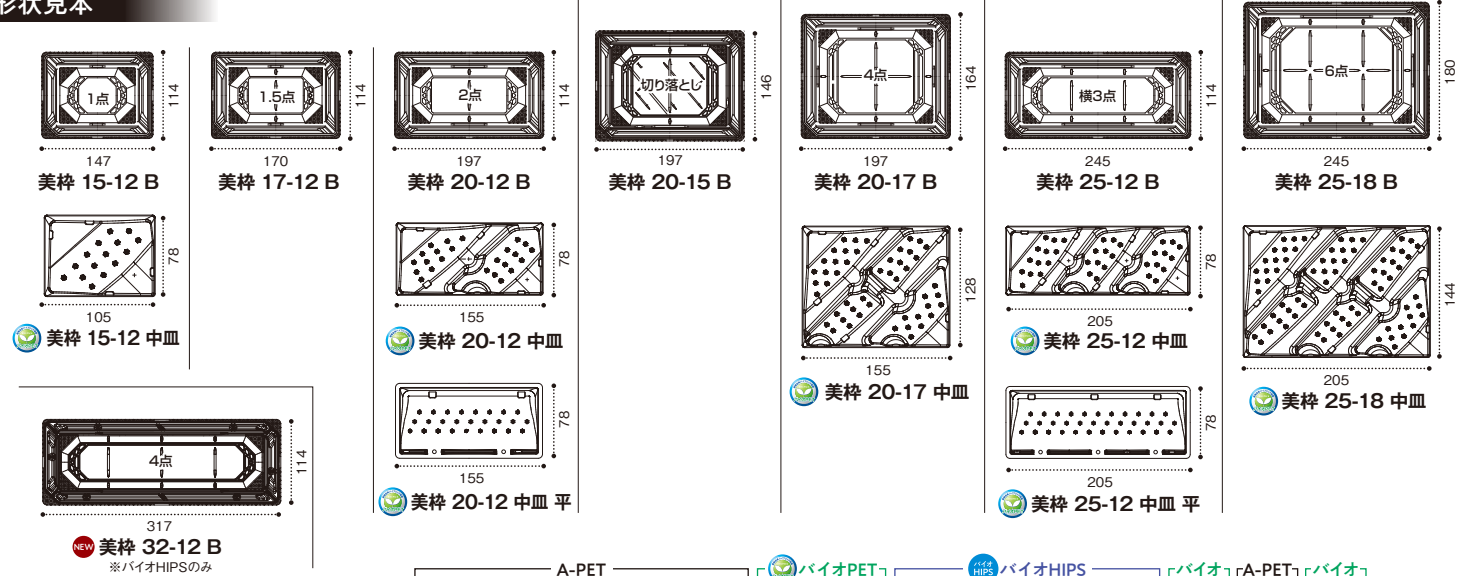

品名	刺身	サイズ	袋入数	ケース入数	A-PET										バイオPET		バイオHIPS		バイオPET		備考
					黒	箔おし金	箔おし銀	さらり緑	さらりオレンジ	みぞれ青	海洋緑	しょうえい金	はれひ赤	ステラブルー	ステラグリーン	クリア	クリア防曇	クリア防曇			
美枠 15-12 B	1点	147×114×21	50	1,200	FAPV030	FAPV031	FAPV032	FAPV033	FAPV034	FAPV036	FAPV037	FAPV044	FAPV045	FAPV046	FAPV047						
バイオPET 美枠 15-12 中皿		105× 78×31	50	1,200												FAPV901					
A-PET 美枠 15-12 OC		147×114×39	50	1,200													FAPV050			スマート嵌合蓋	
美枠 17-12 B	1.5点	170×114×21	50	1,200	FAPV090	FAPV091	FAPV092	FAPV093	FAPV094	FAPV096	FAPV097	FAPV104	FAPV105	FAPV106	FAPV107						
A-PET 美枠 17-12 OC		170×114×39	50	1,200													FAPV110			スマート嵌合蓋	
美枠 20-12 B	2点	197×114×21	50	1,000	FAPV300	FAPV301	FAPV302	FAPV303	FAPV304	FAPV306	FAPV307	FAPV314	FAPV315	FAPV316	FAPV317						
バイオPET 美枠 20-12 中皿		155× 78×31	50	1,000												FAPV921					
A-PET 美枠 20-12 OC		197×114×39	50	1,000													FAPV320			スマート嵌合蓋	
美枠 20-15 B	切り落とし	197×146×21	50	800	FAPV330	FAPV331	FAPV332	FAPV333	FAPV334	FAPV336	FAPV337	FAPV344	FAPV345	FAPV346	FAPV347						
A-PET 美枠 20-15 OC		197×146×39	50	800													FAPV350			スマート嵌合蓋	
美枠 20-17 B	4点	197×164×21	50	600	FAPV360	FAPV361	FAPV362	FAPV363	FAPV364	FAPV366	FAPV367	FAPV374	FAPV375	FAPV376	FAPV377						
バイオPET 美枠 20-17 中皿		155×128×31	50	600												FAPV941					
A-PET 美枠 20-17 OC		197×164×39	50	600													FAPV380			スマート嵌合蓋	
美枠 25-12 B	横3点	245×114×21	50	800	FAPV540	FAPV541	FAPV542	FAPV543	FAPV544	FAPV546	FAPV547	FAPV554	FAPV555	FAPV556	FAPV557						
バイオPET 美枠 25-12 中皿		205× 78×31	50	800												FAPV951					
A-PET 美枠 25-12 OC		245×114×39	50	800													FAPV560			スマート嵌合蓋	
美枠 25-18 B	6点	245×180×21	50	400	FAPV600	FAPV601	FAPV602	FAPV603	FAPV604	FAPV606	FAPV607	FAPV614	FAPV615	FAPV616	FAPV617						
バイオPET 美枠 25-18 中皿		205×144×31	50	400												FAPV961					
A-PET 美枠 25-18 OC		245×180×39	50	400													FAPV620			スマート嵌合蓋	
NEW バイオPS 美枠 32-12 B	横4点	317×114×21	50	600								FAPV644	FAPV645	FAPV646	FAPV647						
NEW バイオPET 美枠 32-12 OC		317×114×39	50	600													FAPV651			スマート嵌合蓋	

み わく はん げつ バイオ 美粋半月

美粋シリーズの半月タイプ新登場! 売場や食卓のアクセントに

意匠登録済

バイオ
HIPS



スマート嵌合
【特許出願中】【意匠登録済】



バイオ 美粋半月 21-18 B
おりはらん緑
サイズ●209×186×19
フ タ●バイオ 美粋半月 21-18 OC



本体もフタもバイオ素材で環境にやさしい

●柄見本



いとど金

金の面積を広くした黒金柄で売場を明るくみせ、重厚感を演出。



こみち市松青

鮮度感を訴求し幅広いメニューに対応。メタリックブルーが重厚感を演出。



あやなす赤

年末年始、お盆などハレの日の売場に最適。華やかで目を惹く赤柄。



おりはらん緑

食材の風味を引き立てる「薬味」や「つま」を連想させる緑柄で、鮮度感・重厚感を演出。

●形状見本



バイオ 美粋半月 25-13 B

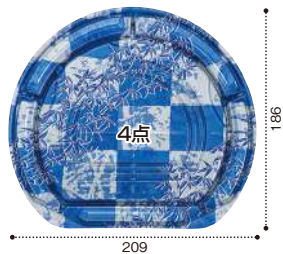

バイオ 美粋半月 21-18 B



バイオ 美粋半月 24-21 B

品名	刺身	サイズ	材質	袋入数	ケース入数					クリアー防曇	備考
						いとど金	こみち市松青	あやなす赤	おりはらん緑		
バイオ 美粋半月 25-13 B	3点	246×127×19	バイオHIPS	50	600	FAPV810	FAPV811	FAPV812	FAPV813		
バイオ 美粋半月 25-13 OC		246×127×39	バイオPET	50	600					FAPV820	スマート嵌合蓋
バイオ 美粋半月 21-18 B	4点	209×186×19	バイオHIPS	50	600	FAPV830	FAPV831	FAPV832	FAPV833		
バイオ 美粋半月 21-18 OC		209×186×39	バイオPET	50	600					FAPV840	スマート嵌合蓋
バイオ 美粋半月 24-21 B	5~6点	236×207×19	バイオHIPS	50	400	FAPV850	FAPV851	FAPV852	FAPV853		
バイオ 美粋半月 24-21 OC		236×207×39	バイオPET	50	400					FAPV860	スマート嵌合蓋

※お刺身の盛付け点数は目安です。盛付け方により変わります。

バイオ食悦

しよく えつ
自炊疲れを時短で解消!!

意匠登録済
特許出願中

電子レンジ
対応



レンジ調理で手間なく
簡単おうち料理

バイオ食悦 25-15 B 黒
サイズ●248×148×25



食べてびっくり!!
フライパン調理の様な
美味しさ!!*

バイオ食悦 25-15 B 黒
サイズ●248×148×25

*この表現は個人の感想であり効果・効能を示すものではありません。

POINT 1 生活者の手間いらず

調理の手間解消!



容器ごと
レンジに入れてそのまま調理できる

料理の時短
ラップを外さず
レンジ加熱
で完成!!

+

片付けの時短
フライパンいらずで
洗いを減らす
ことができる

おいしく加熱できるヒケツ

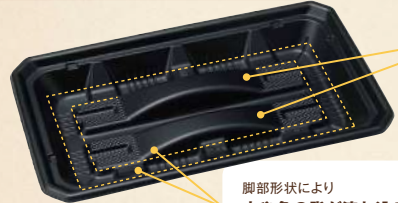

底面アーチ形状により
本体底面中央部に
空間ができ蒸気・熱が
均等に伝わる。

美味しく
加熱

ムラなく
加熱調理ができる!!

ヘルシー
に加熱

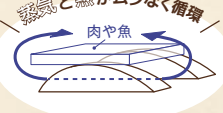

脚部形状により
肉や魚の脂が流れ込み
余分な脂をカットできる!!



バイオ食悦 25-15 B 黒



バイオ食悦 25-15 B 黒

●形状見本

POINT 2 作業者にやさしい

底面中央部の柱により
ラップが巻きやすく、ラベルも貼りやすい!!

作業が
スムーズ

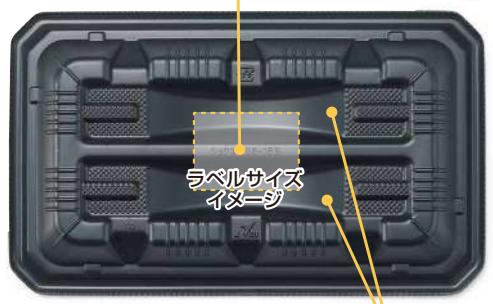

ラベルサイズ
イメージ

本体裏面

底面アーチ形状により
中身を盛り上げ具材を引き立てる!!

レンジ調理直後の肉の温度をサーモグラフィーで計測

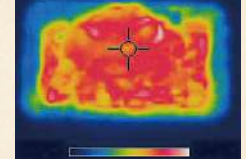

表面

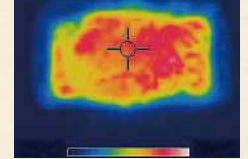

裏面

2サイズ
展開

1人前でも2人前でも
対応可能!!



バイオ食悦 20-15 B 黒
サイズ●198×148×25



バイオ食悦 25-15 B 黒
サイズ●248×148×25

NEW

新型登場!!



バイオ食悦 20-15 B 深黒
サイズ●198×148×45
フタ●食悦 20-15 OC

品名	サイズ	材質	袋入数	ケース入数	色		備考
					黒	クリアー防曇	
バイオ食悦 20-15 B	198×148×25	バイオPPF	100	800	FPPF596		
NEW バイオ食悦 20-15 B 深	198×148×45	バイオPPF	50	600	FPPF606		
NEW 食悦 20-15 OC	198×148×23	OPS	50	600	FPPF616		内嵌合蓋
バイオ食悦 25-15 B	248×148×25	バイオPPF	100	600	FPPF601		

<http://www.risupack.co.jp>



営業本部

〒484-0894 愛知県犬山市羽黒宮浦1番地
TEL(0568)67-5513(代) FAX(0568)67-7721

札幌営業所 TEL(011)864-8394(代)
仙台支店 TEL(022)223-3113(代)
東京支店 TEL(03)6702-0190(代)
大宮営業部 TEL(048)650-3786(代)

西東京営業部 TEL(042)724-1580(代)
名古屋支店 TEL(052)732-1411(代)
金沢営業所 TEL(076)237-5480(代)
静岡営業所 TEL(054)205-3231(代)

大阪支店 TEL(06)6445-7722(代)
中四国支店 TEL(086)212-1611(代)
福岡支店 TEL(092)431-8032(代)

※印刷の都合上、実際の色と異なる場合があります。※本仕様は予告なく変更する場合があります。 0052203①SP