

冷し麺容器カタログ2025

#めんぱ

麺のパフォーマンス力を高める

人手不足
対策

見栄え
で差別化!

こんなに変わる!
陳列効率

機械適性
もバッチリ!

容器で
作業改善!

原料高騰
対策

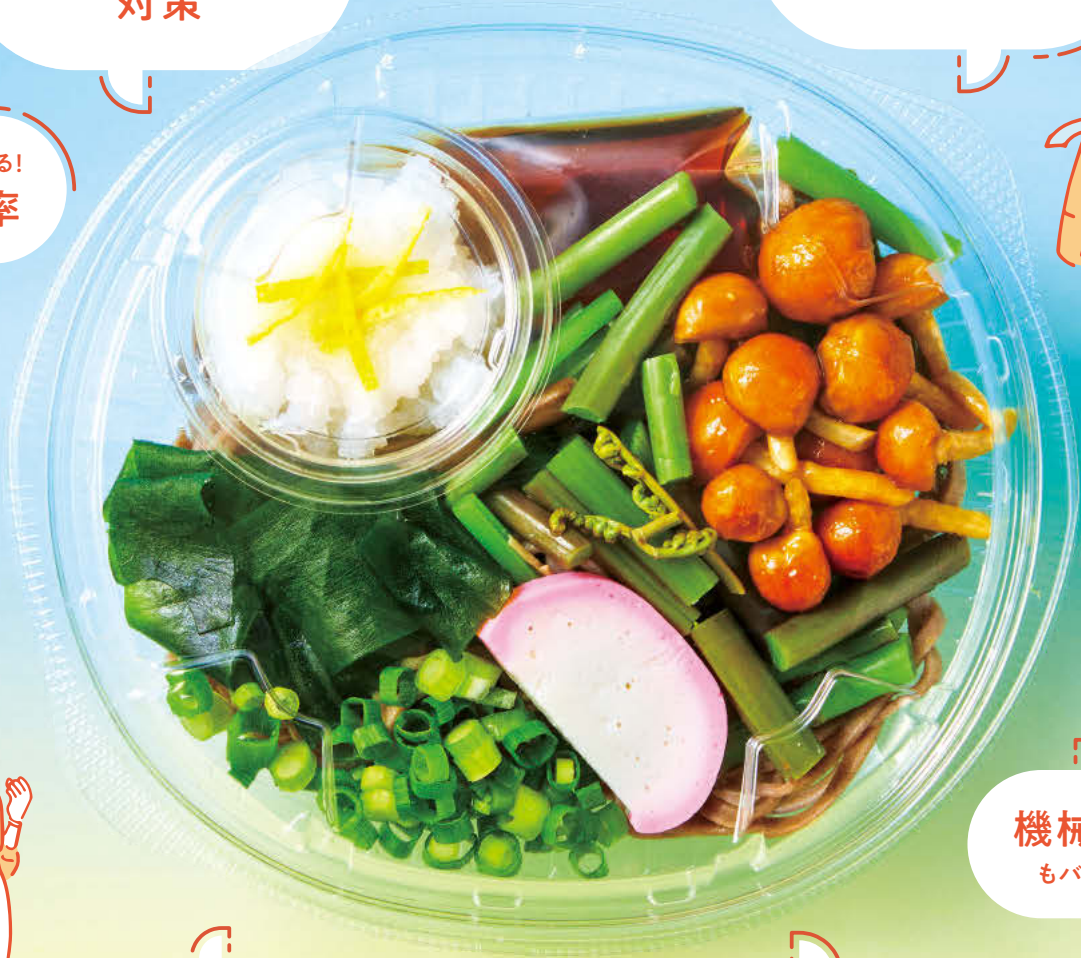

2024年の冷し麺事情

商品価格が高止まり…



冷し麺は昨年同様
350円以上が定番化!

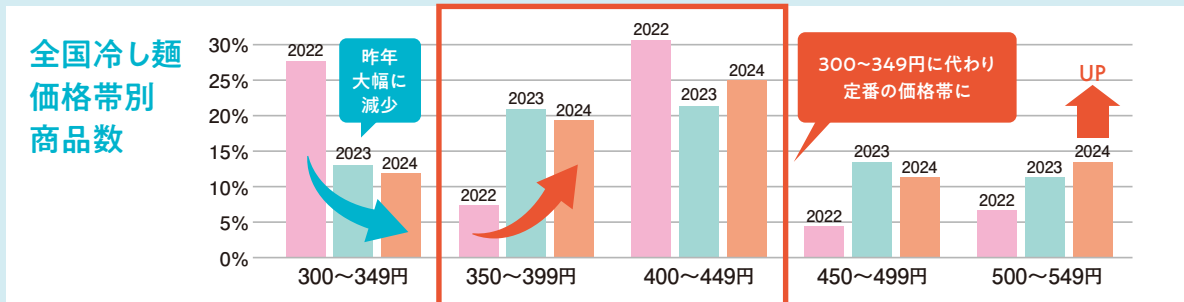

猛暑だったのに、節約志向により売上苦戦!?



ユーザー

今年は冷し中華の
売れ行きが
芳しくなかった…



ベンダー

昨年と比べて
全体的に
売上が減少した!

続く人手不足…

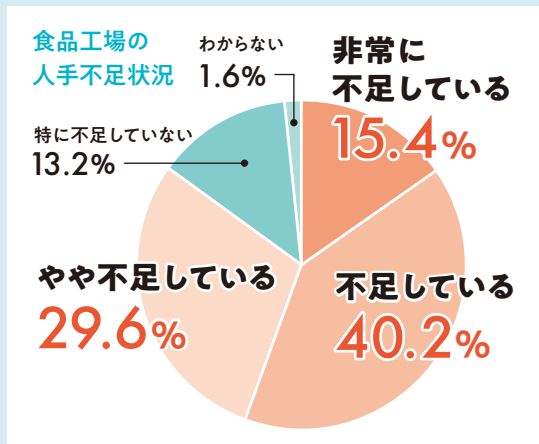

人手不足率が高止まり!

「従業員数が不足している」と感じている
食品工場の割合は全体の約85%に達した。

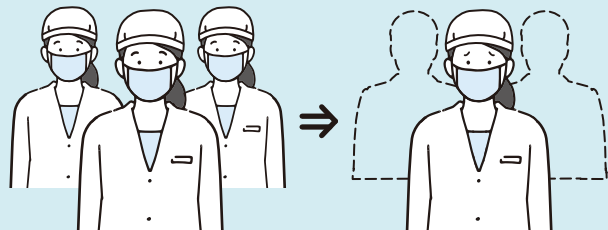

※食品工場の人手不足に関する意識調査結果 2023年5月 富士電機株式会社 (n=311)

苦しい夏を乗り切った!



各社の取組みをご紹介します!

戦略 1

目新しい
形状で
差別化

正円 正角

以外の
容器形状で...

差別化を図り

売上を維持!

売価に
納得感のある商品に! /



戦略 2

売場に
たくさん
陳列



同じスペースで
+1列!

チャンスロスを低減し

売上を維持!!

ユーザー



売場に多く
陳列できたため
売上げUPに
繋がった!

戦略 3

作業効率
UPで
コスト低減

蓋が
嵌めづらい



本体が
押しつぶされる

嵌めやすい容器で



作業が
早くなった!

蓋嵌めしやすい容器で **作業改善!**
製造がスムーズに!

2025年どうする!? 冷し麺

2024年の売上げ不振を繰り返さないために、何ができる?

商品価値

品出し効率

作業効率

の見直しが必要!



パフォーマンス力が高い商品で

売上&利益UP!!

PLAN

1

ビジュアル
パフォーマンス

ビジュパ^{※1}
UP!

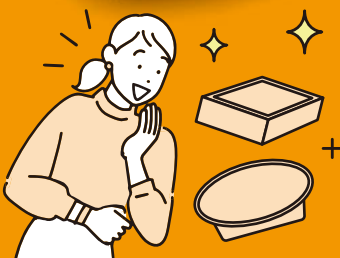

※1.「ビジュパ」とは…見た目のパフォーマンスが良いことを略した言葉。SNS等で用いられる。

PLAN

2

スペース
パフォーマンス

スペパ^{※2}
UP!



※2.「スペパ」とは…空間の利用効率を略した言葉。「コスバ」「タイバ」に続き2023年頃から使われている新たなビジネス用語。

PLAN

3

タイム
パフォーマンス

タイパ^{※3}
UP!



※3.「タイパ」とは…時間対効果を略した言葉。「Z世代」の間で流行し、ビジネスでも使用される。

ビジュパ

スペパ

タイパ

向上で売上&利益UPを実現!

#めんぱ

麺のパフォーマンスカ、高めませんか?

一味違う容器形状で

PLAN

1

ビジュパ 良し!

差別化を図る!

容器の見栄えを変え
差別化することで
売価に納得感のある商品に!



▶ P5.6

陳列数UPで

PLAN

2

スペパ 良し!

チャンスロスを低減!

陳列・クレート効率の
良い容器で
品出し数UP!



▶ P7.8

作業改善・機械適性で

PLAN

3

タイパ 良し!

人手不足を解消!

素早く
楽に作れる容器で
製造効率UP!



▶ P9.10

麺重量早見表

適性量目の容器が見つかる!

▶ P11.12

PLAN



見栄え

・ VISUAL ・

一味違う容器形状で **ビ** 容器の見栄えを変え差別化すること

楕円で高質感を演出!

バイオリーフボウル | **で商品化!**

シンプルなのに目新しさを演出!

ニュートレンド!!



おろしぶっかけ山菜そば

使用材料

[本体] 冷そば、なめこ、山菜、小ねぎ、わかめ、かまぼこ、そばつゆ

[中皿] 大根おろし、ゆず皮

バイオリーフボウル 18-16 B (45) 黒

サイズ: 182×160×45

中皿: バイオカップ 60 BL 浅 1P50/60 TCL 1P50

フタ: バイオリーフボウル 18-16-OCN

(総重量 約330g/麺重量 約200g)

女性や高齢者でも
食べやすいサイズ感!



ジュパ良し / 差別化を図る!

※「ジュパ」とは…見た目のパフォーマンスが良いことを略した言葉。SNS等で用される。

で、売価に納得感のある商品に!

長角で具材のたっぷり感を演出!

バイオアソートケース

で商品化!

天面広々で具材が目立つ!!
売場で目を引く斬新さ!

具沢山冷し中華

使用材料
[本体] 冷し中華そば
[中皿] 紅生姜、1/2ゆで卵、
錦糸卵、わかめ、
厚切りブロックチャーシュー、
きゅうり、冷し中華のスープ

バイオアソートケース 20-16 B (38)
サイズ:195×160×38
中皿:バイオアソートケース 20-16 中皿
フタ:バイオアソートケース 20-16 OC
(総重量 約340g/麺重量 約195g)



ねぎたっぷり醤油ラーメン

使用材料
[本体] 中華麺、醤油スープ
[中皿] ねぎ、チャーシュー2枚、メンマ、ごま

バイオアソートケース 20-14 B (48) 黒
サイズ:195×144×48
中皿:バイオアソートケース 20-14 中皿
フタ:バイオアソートケース 20-14 OC
(総重量 約310g/麺重量 約220g)



蓋・中皿・本体
全てPLA使用!!

特化した形状!
サラダ麺に



深さのある中皿で
サラダの立体感を演出!

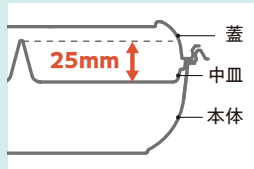

リブを極限までカットした
ガラスボウルのような美しさ

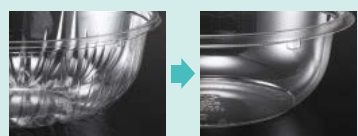

従来品 NEW ニュートボールティナ

丸型なのに一味違う!?

ニュートボールティナ

で商品化!

ごまだれサラダうどん

使用材料
[本体] うどん、ごまだれ
[中皿] 蒸し鶏、1/2ゆで卵、ミニトマト、わかめ、
レタス、レッドキャベツ、グリーンリーフ、
コーン、きゅうり、にんじん

ニュートボールティナ 183-60 B

サイズ:183×60
中皿:ニュートボールティナ 183 中皿 3S-1
フタ:ニュートボールティナ 183-OC
(総重量 約485g/麺重量 約315g)

PLAN 2



スペース

・ SPACE ・

陳列数UPで **スペース** 陳列・クレート効率の良い容器で、品

バイオアソートケース

変革を起こす！

縦型で売場に



具沢山冷し中華

使用材料

- [本体] 冷し中華そば
- [中皿] 紅生姜、1/2ゆで卵、錦糸卵、わかめ、厚切りブロックチャーシュー、きゅうり、冷し中華のスープ

バイオアソートケース 20-16 B (38)

サイズ:195×160×38
 中皿:バイオアソートケース 20-16 中皿
 フタ:バイオアソートケース 20-16 OC
 (総重量 約340g/麺重量 約195g)

さらに!

中皿と蓋が密着し
具材移りにくい!

大きなチャーシューも
しっかり見える!



ねぎたっぷり醤油ラーメン

使用材料

- [本体] 中華麺、醤油スープ
- [中皿] ねぎ、チャーシュー2枚、メンマ、ごま

バイオアソートケース 20-14 B (48) 黒

サイズ:195×144×48
 中皿:バイオアソートケース 20-14 中皿
 フタ:バイオアソートケース 20-14 OC
 (総重量 約310g/麺重量 約220g)

嬉しいポイント満載!

アウトパックで



バイオバッチリ

とろろそば

使用材料

- [本体] 冷そば、そばつゆ
- [中皿] なめこ、わかめ、小ねぎ、オクラ、とろろ、刻みのり

バイオバッチリ 17-53 B

サイズ:175×175×53
 中皿:バイオバッチリ 17 中皿 4S-2
 フタ:バイオバッチリ 17 OC内
 (総重量 約380g/麺重量 約195g)

パ・良し / チャンスロス を低減!

出し数UP!



※「スベバ」とは…空間の利用効率を略した言葉。
「コスバ」「タイバ」に続き2023年頃から使われている新たなビジネス用語。

縦陳列で丸型より多く陳列可能!

売場で
陳列効率

陳列効率UPで
チャンスロスDOWN!

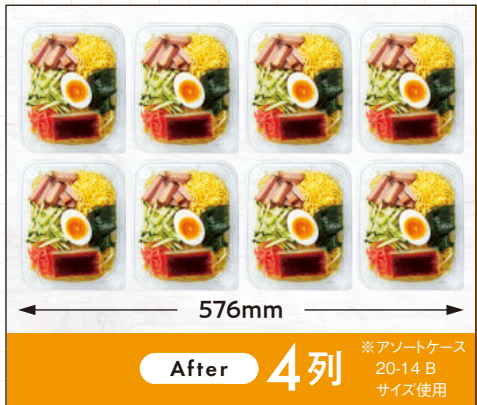

輸送で
クレート効率

クレート効率UPで
店舗への輸送数UP!

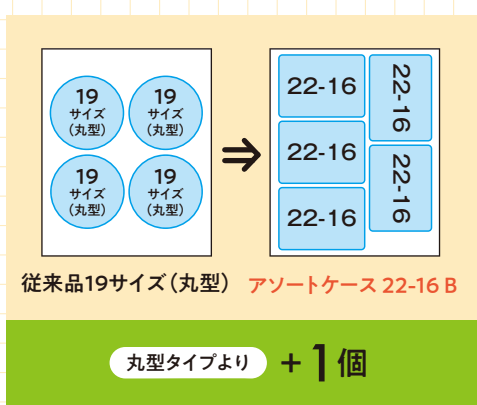
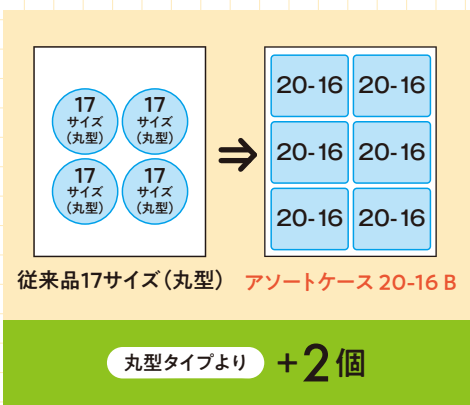

※標準クレートII型(深・浅)の場合(有効内寸:長490mm×短400mm)

輸送で
クレート効率

クレート効率UPで
店舗への輸送数UP!



本体+蓋の高さを調節し
2段積み可能

PLAN



時間
・ TIME ・

作業効率UP・機械適性ありで 素早く楽に、作業がはかどる容器で製

製造効率UP

1

カンタン嵌合でフタ嵌め時間 約1時間半削減!

現場作業者の不を解決

弱い「力」でも
フタが嵌めやすく
外れにくい!!

従来品

力の強さ
7.5 kgf



カンタン嵌合
バイオアソートケース

力の強さ
1.9 kgf



(アソートケースの場合)

実際に
検証して
みました!

10,000個のフタ嵌めに何秒かかる?

※14人を対象に検証し、10個のフタ嵌めにかかる時間を計測。
結果から、10,000個の場合を算出。

従来品

平均
約10時間50分

カンタン嵌合

平均
約9時間10分

バイオアソートケース

嵌まったことが分かりやすい!

大きな嵌合“音”で

“力”だけじゃない!!

うどん弁当

使用材料

[本体] 冷うどん、かき揚げ(玉ねぎ・人参)、
ちくわ磯部天、玉子焼き、小ねぎ、
きんぴらごぼう(人参・レンコン入り)、
めんつゆ

バイオアソートケース 20-16 B (48) 白

サイズ:195×160×48
フタ:バイオアソートケース 20-16 OC
(総重量 約580g/麺重量 約250g)



カンタン
カンタン嵌合。

カンタン
カンタン嵌合。

バイオPET 優麺



しにくい!

蓋外れ

大きいサイズでも

ざる蕎麦いなりセット

使用材料

[本体] 冷そば、稲荷2個、小ねぎ
[中皿] そばつゆ

バイオPET 優麺 23-19 B はやて青S

サイズ:235×190×30
中皿:96/バイ 140 B RB
フタ:バイオPET 優麺 23-19 OC
(総重量 約410g/麺重量 約200g)

※ タイパ良し / 人手不足を解消!

造効率UP!



※「タイパ」とは…時間対効果を略した言葉。
[Z世代]の間で流行し、ビジネスでも使用される。



製造効率UP ② バイオ バッチリは機械適性も抜群!

■ライン上で回りにくい!



■自動蓋嵌め機で嵌めやすい!

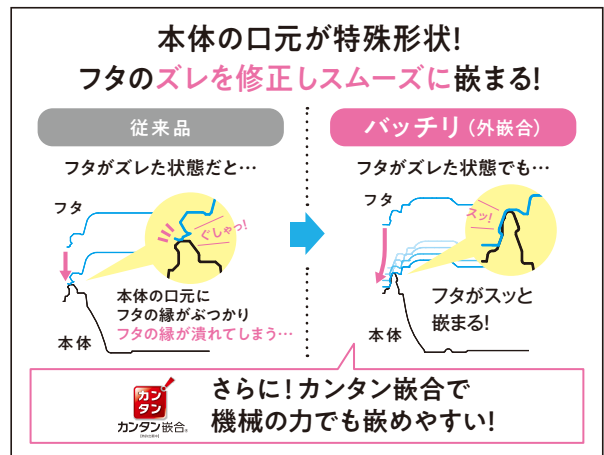

さらに! カンタン嵌合で機械の力でも嵌めやすい!

1/3 以下に低減!

カンタン嵌合が約1時間半早い!

※バイオ バッチリにて検証

バイオ バッチリ

やさしい!!
機械にも
作業者にも



温玉ぶっかけうどん

使用材料
[本体] 冷しうどん、めんつゆ、温泉卵
[中皿] 天かす、わかめ、小ねぎ

バイオ バッチリ 17-46 B
サイズ:175×175×46
中 皿:バイオ バッチリ 17 中皿 3S-1
フ タ:バイオ バッチリ 17 OC 内
(総重量 約350g/麺重量 約195g)

麺重量早見表

※中華麺で計測。
※表示のグラム数は目安です。

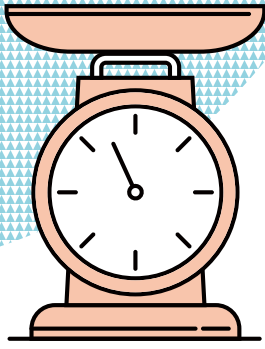

麺重量



バイオ
バッチリ

P.7 P.10 P.13



バイオ
ピタリ

P.14



バイオ
ジャスト

P.17



バイオボール
ジャスト4K

P.15

100g~

150g~

200g~

250g~

185g  46
バイオ バッチリ
17-46 B

195g  53
バイオ バッチリ
17-53 B

210g  53
バイオ バッチリ
18-53 B

190g  36
バイオ ピタリ
182-36 B

195g  42
バイオ ピタリ
195-42 B

210g  50
バイオ ピタリ
182-50 B

180g  36
バイオ ジャスト
8K 178-36 B

200g  52
バイオ ジャスト
M 178-52 B

220g  42
バイオ ジャスト
8K 194-42 B

240g  50
バイオ ジャスト
M 194-50 B

290g  58
バイオ ジャスト
8K 194-58 B

175g  36
バイオボール
ジャスト 4K 178-36 B

190g  42
バイオボール
ジャスト 4K 173-42 B

200g  52
バイオボール
ジャスト 4K 178-52 B

200g  42
バイオボール
ジャスト 4K 194-42 B

220g  58
バイオボール
ジャスト 4K 194-58 B



ニュートボール
ティナ

P.6 P.24



バイオ
リーフボウル

P.5 P.29





バイオ
アソートケース





P.6 P.7 P.9 P.30





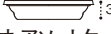
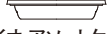



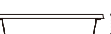
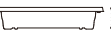



バイオ
ハクリア





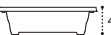

P.31

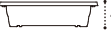
- 120g  バイオ ハクリア 15-37 B
- 140g  バイオ ハクリア 16-37 B
- 145g  バイオ ハクリア 17-42 B

- 150g  バイオ アソートケース 16-13 B (33)
- 160g  バイオ アソートケース 18-13 B (33)
- 170g  バイオ アソートケース 20-14 B (33)
- 175g  バイオ アソートケース 16-13 B (38)
- 180g  バイオ アソートケース 18-13 B (38)
- 180g  バイオ アソートケース 20-16 B (33)
- 190g  バイオ アソートケース 20-14 B (38)
- 195g  バイオ アソートケース 20-16 B (38)

- 150g  バイオ ハクリア 17-37 B
- 160g  バイオ ハクリア 17-42 B
- 170g  バイオ ハクリア 18-37 B
- 180g  バイオ ハクリア 19-37 B

- 200g  バイオ リーフボウル 16-16 B (50)
- 200g  バイオ リーフボウル 18-16 B (45)
- 230g  バイオ リーフボウル 18-16 B (50)
- 200g  バイオ アソートケース 16-13 B (48)
- 210g  バイオ アソートケース 18-13 B (48)
- 210g  バイオ アソートケース 22-16 B (38)
- 220g  バイオ アソートケース 20-14 B (48)

- 250g  ニュートボール ティナ 183-60 B
- 270g  バイオ リーフボウル 21-16 B (50)
- 275g  バイオ リーフボウル 18-18 B (50)
- 250g  バイオ アソートケース 20-16 B (48)
- 290g  バイオ アソートケース 24-20 B (38)
- 340g  バイオ アソートケース 24-20 B (48)
- 270g  バイオ アソートケース 22-16 B (48)

内嵌合も外嵌合もカンタン嵌合搭載で作業性バッチリ!



バイオ バッチリ 17-53 B
 サイズ ● 175×175×53
 中皿 ● バイオ バッチリ 17 中皿 4S-2
 フタ ● バイオ バッチリ 17 OC 内

POINT 1 冷し麺容器初!
 内嵌合も外嵌合もカンタン嵌合搭載で作業性UP!

軽い力で蓋が嵌められる 「カンタン嵌合」搭載



内嵌合・外嵌合 どちらもカンタン嵌合搭載!

内 ● ところなどが濡れにくい 外 ● 面を広く見せられる



軽い「力」でも蓋が嵌めやすく外れにくい

POINT 2 中皿と蓋が密着! 具材移りも軽減!

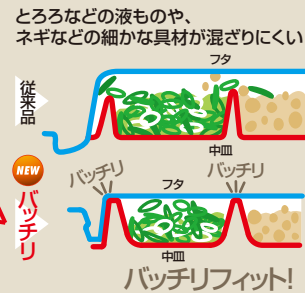

● 柄見本



● 形状見本

クレート効率UP

本体+蓋の高さを調節し2段積み可能

クレートを重ねると蓋が当たるため1段のみ

2段積み可能

従来品 NEW バッチリ

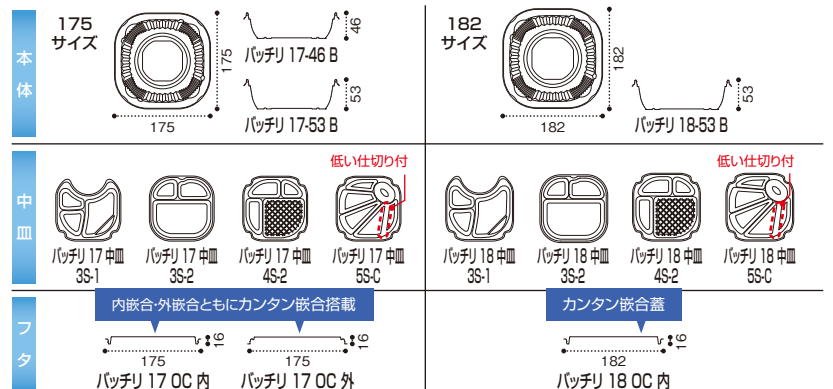

| NEW | 品名 | サイズ | 容量 | 材質 | 袋入数 | ケース入数 | BioPET | | 備考 |
|-----|---------------------|------------|-----|--------|-----|-------|---------|---------|--------------|
| | | | | | | | クリアー | 黒 | |
| | バイオ バッチリ 17-46 B | 175×175×46 | 800 | バイオPET | 100 | 600 | PBNA411 | PBNA412 | |
| | バイオ バッチリ 17-53 B | 175×175×53 | 900 | バイオPET | 100 | 600 | PBNA421 | PBNA422 | |
| | バイオ バッチリ 17 中皿 3S-1 | 154×154×15 | | バイオPET | 100 | 1,200 | PBNA461 | | |
| | バイオ バッチリ 17 中皿 3S-2 | 154×154×18 | | バイオPET | 100 | 1,200 | PBNA462 | | |
| | バイオ バッチリ 17 中皿 4S-2 | 154×154×15 | | バイオPET | 100 | 1,200 | PBNA472 | | |
| | バイオ バッチリ 17 中皿 5S-C | 154×154×18 | | バイオPET | 100 | 1,200 | PBNA486 | | |
| | バイオ バッチリ 17 OC 内 | 175×175×16 | | バイオPET | 100 | 600 | | | PBNA491 内嵌合蓋 |
| | バイオ バッチリ 17 OC 外 | 175×175×16 | | バイオPET | 100 | 600 | | | PBNA496 外嵌合蓋 |
| | バイオ バッチリ 18-53 B | 182×182×53 | 950 | バイオPET | 100 | 600 | PBNA521 | PBNA522 | |
| | バイオ バッチリ 18 中皿 3S-1 | 161×161×15 | | バイオPET | 100 | 1,200 | PBNA711 | | |
| | バイオ バッチリ 18 中皿 3S-2 | 161×161×18 | | バイオPET | 100 | 1,200 | PBNA712 | | |
| | バイオ バッチリ 18 中皿 4S-2 | 161×161×15 | | バイオPET | 100 | 1,200 | PBNA722 | | |
| | バイオ バッチリ 18 中皿 5S-C | 161×161×18 | | バイオPET | 100 | 1,200 | PBNA736 | | |
| | バイオ バッチリ 18 OC 内 | 182×182×16 | | バイオPET | 100 | 600 | | | PBNA741 内嵌合蓋 |

*バイオマス素材の配合率は約3%です。



ピタリ中皿&内嵌合蓋のWガード効果で美味しさキープ!



バイオピタリ 182-50 B
 サイズ●182×182×50
 中皿●バイオピタリ 182 中皿 4S-2
 フタ●バイオピタリ 182 OC 内



抜群の清涼感を演出する「海洋青」でさわやかに!

バイオピタリ 195-42 B 海洋青
 サイズ●195×195×42
 中皿●バイオピタリ 195 中皿 3S-3
 フタ●バイオピタリ 195 OC 外



バラバラで散乱しやすいあげ玉も移動しにくい!

バイオピタリ 182-50 B
 サイズ●182×182×50
 中皿●バイオピタリ 182 中皿 3S-1
 フタ●バイオピタリ 182 OC 外

美味しい見栄えを食卓まで届ける『Wガード機能』

ピタリ中皿
 +
 内嵌合蓋
 ↓
 Wガード機能

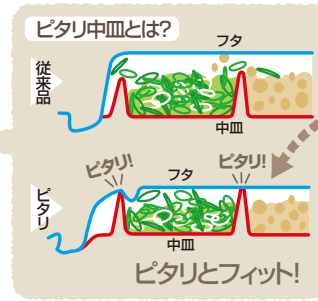
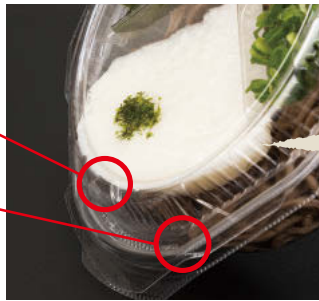

ここも嬉しい!!
 ピタリ中皿は細かな具材の散乱も抑制します。
 ピタリ中皿は内嵌合蓋でも外嵌合蓋でも機能を発揮します

バイオピタリ 195 中皿 3S-3
 この仕切りが低くなっています

同じ仕切りで
2通りの使い方

バイオピタリ 195 中皿 5S-C
 この仕切りが低くなっています

●形状見本

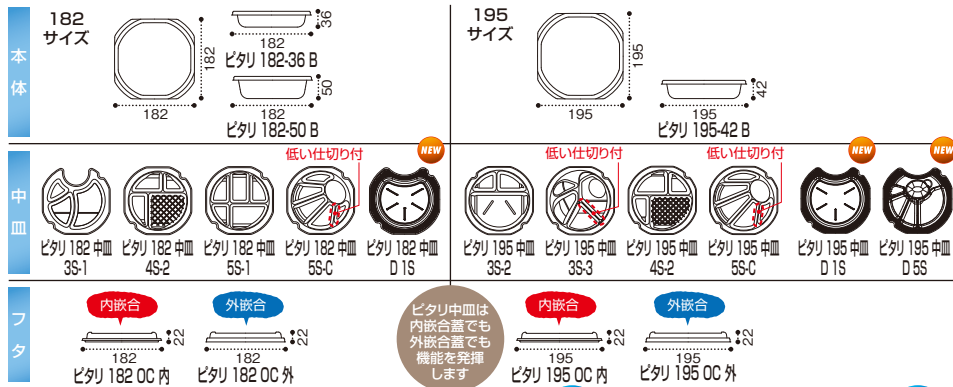

| 品名 | サイズ | 容量 | 材質 | 袋入数 | ケース入数 | 色 | | | 備考 | |
|------------------------|------------|-----|--------|-----|-------|---------|---------|---------|---------|------|
| | | | | | | クリアー | 黒 | 海洋青 | | |
| バイオピタリ 182-36 B | 182×182×36 | 640 | バイオPET | 100 | 600 | PBAA411 | PBAA412 | PBAA414 | | |
| バイオピタリ 182-50 B | 182×182×50 | 920 | バイオPET | 100 | 600 | PBAA421 | PBAA422 | PBAA424 | | |
| バイオピタリ 182 中皿 3S-1 | 164×164×20 | | バイオPET | 100 | 1,200 | PBAA511 | | | | |
| バイオピタリ 182 中皿 4S-2 | 164×164×20 | | バイオPET | 100 | 1,200 | PBAA522 | | | | |
| バイオピタリ 182 中皿 5S-1 | 164×164×20 | | バイオPET | 100 | 1,200 | PBAA541 | | | | |
| バイオピタリ 182 中皿 5S-C | 164×164×20 | | バイオPET | 100 | 1,200 | PBAA553 | | | | |
| NEW バイオピタリ 182 中皿 D 1S | 164×164×20 | | バイオPET | 100 | 1,200 | | | | PBAA495 | |
| バイオピタリ 182 OC 内 | 182×182×22 | | バイオPET | 100 | 600 | | | | PBAA586 | 内嵌合蓋 |
| バイオピタリ 182 OC 外 | 182×182×22 | | バイオPET | 100 | 600 | | | | PBAA596 | 外嵌合蓋 |
| バイオピタリ 195-42 B | 195×195×42 | 920 | バイオPET | 100 | 400 | PBAA621 | | PBAA624 | | |
| バイオピタリ 195 中皿 3S-2 | 177×177×20 | | バイオPET | 100 | 800 | PBAA712 | | | | |
| バイオピタリ 195 中皿 3S-3 | 177×177×20 | | バイオPET | 100 | 800 | PBAA713 | | | | |
| バイオピタリ 195 中皿 4S-2 | 177×177×20 | | バイオPET | 100 | 800 | PBAA722 | | | | |
| バイオピタリ 195 中皿 5S-C | 177×177×20 | | バイオPET | 100 | 800 | PBAA753 | | | | |
| NEW バイオピタリ 195 中皿 D 1S | 177×177×20 | | バイオPET | 100 | 800 | | | | PBAA705 | |
| NEW バイオピタリ 195 中皿 D 5S | 177×177×20 | | バイオPET | 100 | 800 | | | | PBAA754 | |
| バイオピタリ 195 OC 内 | 195×195×22 | | バイオPET | 100 | 400 | | | | PBAA786 | 内嵌合蓋 |
| バイオピタリ 195 OC 外 | 195×195×22 | | バイオPET | 100 | 400 | | | | PBAA796 | 外嵌合蓋 |

※バイオマス素材の配合率は約3%です。

バイオ RE BOWL



平蓋で具材が映える!! ポリューム伝わる麺容器!!

フラットで中見栄えするシンプルな蓋

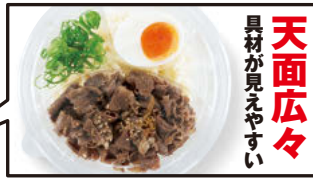

バイオ RE BOWL 17-70 B
サイズ●169パイ×69
中皿●バイオ BOWL 中皿 3S-3 (M)
フタ●バイオ BOWL 蓋 (M)

●形状見本



| 品名 | サイズ | 容量 | 首下容量 | 材質 | 袋入数 | ケース入数 | クリアー防曇 | | 備考 |
|---------------------------|----------|-----|------|--------|-----|-------|---------|---------|------|
| | | | | | | | PBCP085 | クリアー | |
| バイオ RE BOWL 17-70 B | 169パイ×69 | 860 | 720 | バイオPET | 50 | 600 | PBCP085 | | |
| バイオ BOWL 中皿 3S-2 (M) | 152パイ×23 | | | バイオPET | 50 | 1,200 | | PBCP113 | |
| バイオ BOWL 中皿 3S-3 (M) | 152パイ×23 | | | バイオPET | 50 | 1,200 | | PBCP114 | |
| バイオ BOWL 中皿 5S (M) | 152パイ×23 | | | バイオPET | 50 | 1,200 | | PBCP116 | |
| NEW バイオ BOWL 中皿 1S (M) CN | 152パイ×23 | | | バイオPET | 50 | 600 | | PBCP541 | |
| NEW バイオ RE BOWL 17-FC 改 | 169パイ×15 | | | バイオPET | 50 | 600 | PBCP096 | | 外嵌合蓋 |
| バイオ BOWL 蓋 (M) | 169パイ×11 | | | バイオPET | 50 | 600 | PABC002 | | 内嵌合蓋 |

バイオボール ジャスト4K

P.11 麺重量早見表



TC蓋

落とし蓋で
中身が
ズレにくい。



角丸形状とTC蓋で 中身がよく見える

角×丸の新形状。ジャストシリーズの作業効率 (フタのしめやすさ・ライン適性) は継承し、売場でのデッドスペースを解消。TC蓋は天面が広く、中身がよく見えます。

バイオボール ジャスト4K 194-58 B
サイズ●197×197×58
フタ●バイオ ジャスト 194 TC

ジャスト4K形状見本
※ジャストOC蓋が使えます

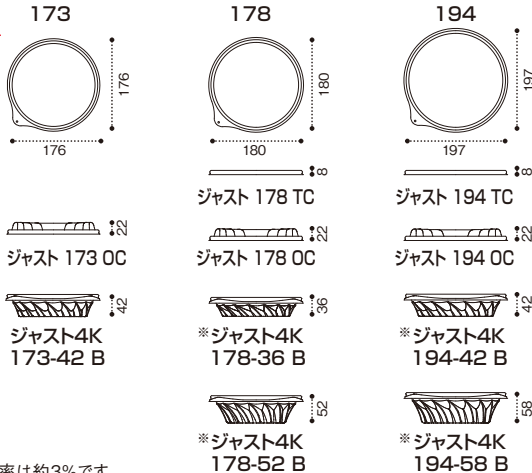

※バイオマス素材の配合率は約3%です。

フタにより
対応中皿が変わります。

冷し麺の4K時代

よんけい 四角

ジャスト 173 OC



ジャスト 178 TC



ジャスト 178 OC



ジャスト
194
TC

M大の中皿が使えます



M大 中皿 3S-2



M大 中皿 4S-12
★シュリンク可



M大 中皿 4S-N



M大 中皿 5S-10

キャッチ194・ジャスト194の中皿が使えます



キャッチ 194
中皿 3S-2



キャッチ 194
中皿 4S-2



キャッチ 194
中皿 5S-C



ジャスト194
中皿 6S-D



バイオボール
ジャスト4K 178-52 B 海洋緑
サイズ●180×180×52
中 皿●バイオ キャッチ 178 中皿 4S-2
フ タ●バイオ ジャスト 178 OC

ジャスト
194
OC

M大の中皿が使えます



M大 中皿 3S-2



M大 中皿 3S-6



M大 中皿 4S-12
★シュリンク可



M大 中皿 4S-K



M大 中皿 4S-N



M大 中皿 5S-8



M大 中皿 5S-9



M大 中皿 5S-10



M大 中皿 半月



M大 中皿 6S-8

| | 品 名 | サイズ | 容量 | 材 質 | 袋 入数 | ケース 入数 | | | | | | 備 考 |
|-----|------------------------|------------|-------|--------|---------|-----------|---------|---------|---------|---------|---------|------|
| | | | | | | | クリアー | 黒 | 海洋青 | 海洋緑 | クリアー防曇 | |
| | バイオボール ジャスト4K 173-42 B | 176×176×42 | 630 | バイオPET | 100 | 900 | PABS001 | PABS002 | PABS003 | PABS004 | | |
| NEW | バイオ ジャスト 173 中皿 6S | 173×173×19 | | バイオPET | 100 | 1,800 | PABS058 | | | | | |
| | バイオボール ジャスト 173 OC | 176パイ×22 | | バイオPET | 100 | 900 | | | | | PABS005 | 外嵌合蓋 |
| | バイオボール ジャスト4K 178-36 B | 180×180×36 | 585 | バイオPET | 100 | 600 | PABS011 | PABS012 | PABS013 | PABS014 | | |
| | バイオボール ジャスト4K 178-52 B | 180×180×52 | 740 | バイオPET | 100 | 600 | PABS021 | PABS022 | PABS023 | PABS024 | | |
| NEW | バイオ キャッチ 178 中皿 3S-2 | 177パイ×26 | | バイオPET | 100 | 1,200 | PABS071 | | | | | |
| NEW | バイオ キャッチ 178 中皿 4S-2 | 177パイ×21 | | バイオPET | 100 | 1,200 | PABS072 | | | | | |
| NEW | バイオ キャッチ 178 中皿 5S | 177パイ×26 | | バイオPET | 100 | 1,200 | PABS073 | | | | | |
| NEW | バイオ ジャスト 178 TC | 180パイ× 8 | | バイオPET | 100 | 600 | | | | | PABS098 | 外嵌合蓋 |
| NEW | バイオ ジャスト 178 OC | 180パイ×22 | | バイオPET | 100 | 600 | | | | | PABS099 | 外嵌合蓋 |
| | バイオボール ジャスト4K 194-42 B | 197×197×42 | 820 | バイオPET | 50 | 600 | PABS031 | PABS032 | PABS033 | PABS034 | | |
| | バイオボール ジャスト4K 194-58 B | 197×197×58 | 1,020 | バイオPET | 50 | 600 | PABS041 | PABS042 | | | | |
| NEW | バイオ キャッチ 194 中皿 3S-2 | 194パイ×19 | | バイオPET | 100 | 1,200 | PABS122 | | | | | |
| NEW | バイオ キャッチ 194 中皿 4S-2 | 194パイ×19 | | バイオPET | 100 | 1,200 | PABS124 | | | | | |
| NEW | バイオ キャッチ 194 中皿 5S-C | 194パイ×19 | | バイオPET | 100 | 1,200 | PABS126 | | | | | |
| NEW | バイオ ジャスト 194 中皿 6S-D | 194パイ×19 | | バイオPET | 100 | 1,200 | PABS129 | | | | | |
| NEW | バイオ ジャスト 194 TC | 197パイ× 8 | | バイオPET | 50 | 600 | | | | | PABS138 | 外嵌合蓋 |
| NEW | バイオ ジャスト 194 OC | 197パイ×22 | | バイオPET | 50 | 600 | | | | | PABS139 | 外嵌合蓋 |

※バイオマス素材の配合率は約3%です。



中皿が
ジャストフィットして
**作業効率
UP!!**

バイオ ジャスト
8K 194-42 B
サイズ ●197×197×42
中 皿 ●バイオ キャッチ
194 中皿 5S-C
フ タ ●バイオ ジャスト
194 OC

フタの
しめやすさもUP

ラインテスト実施
慣れていない作業者でも
スムーズにセットできました。

ライン作業効率をUP
ジャスト本体×キャッチ中皿



中皿セット時に 中皿が本体に
スムーズに収まりやすい
中皿セット効率UP

今までにない
流れる様なリブで
見栄えと強度を両立

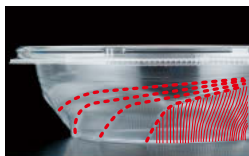

外れにくいフタ

流れる様な
リブと縦リブで
見栄えを
差別化しながら
強度UPを実現



嵌合部に衝撃が
加わりにくい
「面嵌合」で
作業時・輸送時に
フタが外れにくい

178
タイプ



ジャスト 8K 178-36 B



ジャスト M 178-52 B



ジャスト 178 OC

194
タイプ



ジャスト 8K 194-42 B



ジャスト M 194-50 B



ジャスト 8K 194-58 B



ジャスト 194 OC

178タイプ対応 中皿



キャッチ 178 中皿 3S-2 キャッチ 178 中皿 4S-2 キャッチ 178 中皿 5S

194タイプ対応 中皿

キャッチタイプ



キャッチ 194 中皿 3S-2 キャッチ 194 中皿 4S-2 キャッチ 194 中皿 5S-C

ジャストタイプ



ジャスト 194 中皿 6S-D

M大タイプ



★シュリンク可
M 大 中皿 2S 新 M 大 中皿 3S-2 M 大 中皿 3S-6 M 大 中皿 4S-2 M 大 中皿 4S-12 M 大 中皿 4S-K M 大 中皿 4S-N
★シュリンク可 ★シュリンク可 ★シュリンク可
M 大 中皿 5S 新 M 大 中皿 5S-3 新 M 大 中皿 5S-8 M 大 中皿 5S-9 M 大 中皿 5S-10 M 大 中皿 半月 M 大 中皿 6S-8

※バイオマス素材の配合率は約3%です。



バイオ
ジャスト M 178-52 B
サイズ●180パイ×52
中 皿●バイオ キャッチ 178 中皿 3S-2
フ タ●バイオ ジャスト 178 OC



バイオ
ジャスト 8K 194-58 B
サイズ●197×197×58
中 皿●バイオ M 大 中皿 5S-3 新
フ タ●バイオ ジャスト 194 OC



| NEW | 品 名 | サイズ | 容量 | 材 質 | 袋入数 | ケース入数 | NEW | | 備 考 |
|-----|----------------------|------------|-------|--------|-----|-------|---------|---------|------|
| | | | | | | | クリアー | クリアー防曇 | |
| | バイオ ジャスト 8K 178-36 B | 180×180×36 | 600 | バイオPET | 100 | 600 | PABS061 | | |
| | バイオ ジャスト M 178-52 B | 180パイ×52 | 860 | バイオPET | 100 | 600 | PABS066 | | |
| | バイオ キャッチ 178 中皿 3S-2 | 177パイ×26 | | バイオPET | 100 | 1,200 | PABS071 | | |
| | バイオ キャッチ 178 中皿 4S-2 | 177パイ×21 | | バイオPET | 100 | 1,200 | PABS072 | | |
| | バイオ キャッチ 178 中皿 5S | 177パイ×26 | | バイオPET | 100 | 1,200 | PABS073 | | |
| | バイオ ジャスト 178 OC | 180パイ×22 | | バイオPET | 100 | 600 | | PABS099 | 外嵌合蓋 |
| | バイオ ジャスト 8K 194-42 B | 197×197×42 | 730 | バイオPET | 50 | 600 | PABS101 | | |
| | バイオ ジャスト M 194-50 B | 197×197×50 | 1,000 | バイオPET | 50 | 600 | PABS106 | | |
| | バイオ ジャスト 8K 194-58 B | 197×197×58 | 1,060 | バイオPET | 50 | 600 | PABS111 | | |
| | バイオ キャッチ 194 中皿 3S-2 | 194パイ×19 | | バイオPET | 100 | 1,200 | PABS122 | | |
| | バイオ キャッチ 194 中皿 4S-2 | 194パイ×19 | | バイオPET | 100 | 1,200 | PABS124 | | |
| | バイオ キャッチ 194 中皿 5S-C | 194パイ×19 | | バイオPET | 100 | 1,200 | PABS126 | | |
| | バイオ ジャスト 194 中皿 6S-D | 194パイ×19 | | バイオPET | 100 | 1,200 | PABS129 | | |
| | バイオ ジャスト 194 OC | 197パイ×22 | | バイオPET | 50 | 600 | | PABS139 | 外嵌合蓋 |

クリーンボール 変形

クリーンボール本体と中皿、蓋は組み合わせにより
適合しない場合があります。
詳しくは弊社営業員へ
お問い合わせください。



NEW
バイオ 中 本体 新
●140×140×58 容量/650
●バイオPET
●袋100/ケース900
●フタ 1



NEW
バイオ 中 蓋
●140×140×18
●バイオPET
●袋100/ケース900



NEW
バイオ 大 本体 新
●160×160×65 容量/1,015
●バイオPET
●袋50/ケース450
●フタ 2



NEW
バイオ 大 蓋 新
●160×160×17
●バイオPET
●袋50/ケース450



NEW
バイオ 楕円 500 本体
●200×155×52 容量/1,000
●バイオPET
●袋100/ケース800
●フタ 3



NEW
バイオ 楕円 500 蓋 2
●200×155×16
●バイオPET
●袋100/ケース800



| NEW | 品 名 | サイズ | 容量 | 材 質 | 袋入数 | ケース入数 | NEW | | 備 考 |
|-----|----------------|------------|-------|--------|-----|-------|---------|---------|------|
| | | | | | | | クリアー | クリアー防曇 | |
| | バイオ 中 本体 新 | 140×140×58 | 650 | バイオPET | 100 | 900 | PABS810 | | |
| 1 | バイオ 中 蓋 | 140×140×18 | | バイオPET | 100 | 900 | | PABS814 | 外嵌合蓋 |
| | バイオ 大 本体 新 | 160×160×65 | 1,015 | バイオPET | 50 | 450 | PABS820 | | |
| 2 | バイオ 大 蓋 新 | 160×160×17 | | バイオPET | 50 | 450 | | PABS829 | 外嵌合蓋 |
| | バイオ 楕円 500 本体 | 200×155×52 | 1,000 | バイオPET | 100 | 800 | PABS850 | | |
| 3 | バイオ 楕円 500 蓋 2 | 200×155×16 | | バイオPET | 100 | 800 | | PABS854 | 外嵌合蓋 |

※バイオマス素材の配合率は約3%です。

クリーンボール 丸形

小形

クリーンボール本体と中皿、蓋は組み合わせにより適合しない場合があります。詳しくは弊社営業員へお問い合わせください。



バイオ M 小 本体 新
 ● 130パイ×40 容量/345
 ● バイオPET
 ● 袋50/ケース1,200
 ● フタ 4

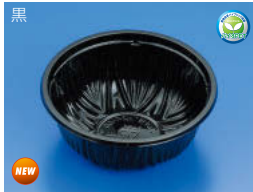

バイオ M 小 深 本体
 ● 130パイ×50 容量/400
 ● バイオPET
 ● 袋50/ケース1,200
 ● フタ 4



バイオ M 小 蓋 新
 ● 130パイ×21
 ● バイオPET
 ● 袋50/ケース1,200



バイオ M 中 本体
 ● 150パイ×45 容量/530
 ● バイオPET
 ● 袋50/ケース900
 ● フタ 7 8 9 10
 ● 中皿 5 6



バイオ M 中 M 本体
 ● 150パイ×50 容量/605
 ● バイオPET
 ● 袋50/ケース900
 ● フタ 7 8 9 10
 ● 中皿 5 6



バイオ M 中 深 本体
 ● 150パイ×56 容量/680
 ● バイオPET
 ● 袋50/ケース900
 ● フタ 7 8 9 10
 ● 中皿 5 6



バイオ M 中 580 B
 ● 150パイ×57 容量/675
 ● バイオPET
 ● 袋50/ケース900
 ● フタ 7 8 9 10
 ● 中皿 5 6



バイオ M 中 590 B
 ● 150パイ×70 容量/730
 ● バイオPET
 ● 袋50/ケース900
 ● フタ 7 8 9 10
 ● 中皿 5 6



クリーンボール M 中皿 1S
 ● 150パイ×27
 ● OPS
 ● 袋100/ケース1,800



クリーンボール M 中皿 5S
 ● 150パイ×21
 ● OPS
 ● 袋50/ケース1,800



バイオ M 中 平蓋
 ● 150パイ×18
 ● バイオPET
 ● 袋50/ケース900



バイオ M 中 蓋 新
 ● 150パイ×23
 ● バイオPET
 ● 袋50/ケース900



バイオ M 中 FS
 ● 150パイ×27
 ● バイオPET
 ● 袋50/ケース900

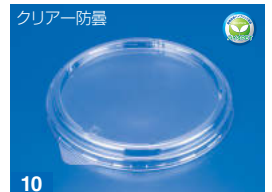

バイオカップ 150パイ FC 新 Z 1P50
 ● 150パイ×16
 ● バイオPET
 ● 袋50/ケース900



バイオ M 160 12K 本体 G
 ● 167×167×42 容量/550
 ● バイオPET
 ● 袋100/ケース900
 ● フタ 11



バイオ M 160 12K 蓋 新
 ● 167×167×19
 ● バイオPET
 ● 袋50/ケース900



バイオ M 160 本体
 ● 160パイ×50 容量/680
 ● バイオPET
 ● 袋100/ケース900
 ● フタ 15
 ● 中皿 12 13 14



バイオ M 160 中皿 3S 新
 ● 160パイ×26
 ● バイオPET
 ● 袋100/ケース1,800



クリーンボール M 160 中皿 5S (OPS)
 ● 160パイ×21
 ● OPS
 ● 袋100/ケース1,800



クリーンボール M 160 中皿 6S-3
 ● 160パイ×20
 ● OPS
 ● 袋100/ケース1,800



クリーンボール M 160 蓋
 ● 160パイ×21
 ● OPS
 ● 袋100/ケース900



バイオ M 中 本体
 サイズ ● 150パイ×45
 中 皿 ● クリーンボール M 中 中皿 5S
 フ タ ● バイオ M 中 FS



バイオ M 160 本体
 サイズ ● 160パイ×50
 中 皿 ● バイオ M 160 中皿 3S 新
 フ タ ● クリーンボール M 160 蓋

※バイオマス素材の配合率は約3%です。



| 品名 | サイズ | 容量 | 材質 | 袋入数 | ケース入数 | 色 | | | 備考 |
|------------------------------|------------|-----|--------|-----|-------|---------|---------|---------|------|
| | | | | | | クリアー | 黒 | クリアー防曇 | |
| NEW バイオ M 小 本体 新 | 130パイ×40 | 345 | バイオPET | 50 | 1,200 | PABS390 | PABS391 | | |
| NEW バイオ M 小 深 本体 | 130パイ×50 | 400 | バイオPET | 50 | 1,200 | PABS395 | PABS396 | | |
| NEW 4 バイオ M 小 蓋 新 | 130パイ×21 | | バイオPET | 50 | 1,200 | | | PABS399 | 外嵌合蓋 |
| NEW バイオ M 中 本体 | 150パイ×45 | 530 | バイオPET | 50 | 900 | PABS421 | | | |
| NEW バイオ M 中 M 本体 | 150パイ×50 | 605 | バイオPET | 50 | 900 | PABS427 | | | |
| NEW バイオ M 中 深 本体 | 150パイ×56 | 680 | バイオPET | 50 | 900 | PABS424 | | | |
| NEW バイオ M 中 580 B | 150パイ×57 | 675 | バイオPET | 50 | 900 | PABS430 | | | |
| NEW バイオ M 中 590 B | 150パイ×70 | 730 | バイオPET | 50 | 900 | PABS432 | | | |
| 5 クリーンボール M 中 中皿 1S | 150パイ×27 | | OPS | 100 | 1,800 | | | PAPS675 | |
| 6 クリーンボール M 中 中皿 5S | 150パイ×21 | | OPS | 50 | 1,800 | | | PAPS048 | |
| NEW 7 バイオ M 中 平蓋 | 150パイ×18 | | バイオPET | 50 | 900 | | | PABS446 | 外嵌合蓋 |
| NEW 8 バイオ M 中 蓋 新 | 150パイ×23 | | バイオPET | 50 | 900 | | | PABS447 | 外嵌合蓋 |
| NEW 9 バイオ M 中 FS | 150パイ×27 | | バイオPET | 50 | 900 | | | PABS448 | 外嵌合蓋 |
| 10 バイオカップ 150パイ FC 新 Z 1P50 | 150パイ×16 | | バイオPET | 50 | 900 | | | PABC124 | 外嵌合蓋 |
| NEW バイオ M 160 12K 本体 G | 167×167×42 | 550 | バイオPET | 100 | 900 | | PABS611 | | |
| NEW 11 バイオ M 160 12K 蓋 新 | 167×167×19 | | バイオPET | 50 | 900 | | | PABS619 | 外嵌合蓋 |
| NEW バイオ M 160 本体 | 160パイ×50 | 680 | バイオPET | 100 | 900 | PABS410 | | | |
| NEW 12 バイオ M 160 中皿 3S 新 | 160パイ×26 | | バイオPET | 100 | 1,800 | | | PABS412 | |
| 13 クリーンボール M 160 中皿 5S (OPS) | 160パイ×21 | | OPS | 100 | 1,800 | | | PAPS074 | |
| 14 クリーンボール M 160 中皿 6S-3 | 160パイ×20 | | OPS | 100 | 1,800 | | | PAPS750 | |
| 15 クリーンボール M 160 蓋 | 160パイ×21 | | OPS | 100 | 900 | | | PAPS073 | 外嵌合蓋 |

クリーンボール 丸形

180パイ・大形

クリーンボール本体と中皿、蓋は組み合わせにより適さない場合があります。詳しくは弊社営業員へお問い合わせください。



バイオ M 大 本体 新

- 180パイ×48 容量/850
- バイオPET ● 袋50/ケース600
- フタ 30 31 32 33 34 35 36
- 中皿 16 17 18 19 20 21 22
- 23 24 25 26 27 28 29



バイオ M 大 本体

- 180パイ×48 容量/855
- バイオPET ● 袋50/ケース600
- フタ 30 31 32 33 34 35 36
- 中皿 16 17 18 19 20 21 22
- 23 24 25 26 27 28 29



バイオ M 大 スリム 55 本体 改

- 180パイ×55 容量/1,000
- バイオPET ● 袋100/ケース600
- フタ 30 31 32 33 34 35 36
- 中皿 16 17 18 19 20 21 22
- 23 24 25 26 27 28 29



バイオ M 大 60 本体 (1P100)

- 180パイ×60 容量/1,050
- バイオPET ● 袋100/ケース600
- フタ 30 31 32 33 34 35 36
- 中皿 16 17 18 19 20 21 22
- 23 24 25 26 27 28 29



バイオ M 大 深 本体

- 180パイ×70 容量/1,200
- バイオPET ● 袋100/ケース600
- フタ 30 31 32 33 34 35 36
- 中皿 16 17 18 19 20 21 22
- 23 24 25 26 27 28 29



バイオ M 大 グラス 本体

- 180パイ×60 容量/890
- バイオPET ● 袋50/ケース600
- フタ 30 31 32 33 34 35 36
- 中皿 16 17 18 19 20 21 22
- 23 24 25 26 27 28 29



バイオ M 大 SP 本体

- 180パイ×60 容量/1,100
- バイオPET ● 袋100/ケース600
- フタ 30 31 32 33 34 35 36
- 中皿 16 17 18 19 20 21 22
- 23 24 25 26 27 28 29



バイオ M 大 シェイプ 深 本体

- 180パイ×52 容量/830
- バイオPET ● 袋100/ケース600
- フタ 30 31 32 33 34 35 36
- 中皿 16 17 18 19 20 21 22
- 23 24 25 26 27 28



バイオ M 大 12K 本体 G

- 188×188×42 容量/720
- バイオPET ● 袋50/ケース600
- フタ 37 38
- 中皿 16 17 18 19 20 21 22
- 23 24 27 28 29



バイオ M 大 12K 本体

- 188×188×42 容量/830
- バイオPET ● 袋50/ケース600
- フタ 37 38
- 中皿 16 17 18 19 20 21 22
- 23 24 27 28 29



バイオ M 大 12K 深 本体

- 188×188×58 容量/980
- バイオPET ● 袋50/ケース600
- フタ 37 38
- 中皿 16 17 18 19 20 21 22
- 23 24 27 28 29



バイオ M 大 カーブ 深 本体

- 180パイ×60 容量/1,000
- バイオPET ● 袋50/ケース600
- フタ 30 31 32 33 34 35 36
- 中皿 16 17 18 19 20 21 22
- 23 24 25 26 27 28 29



バイオ M 180-1B

- 180パイ×60 容量/1,000
- バイオPET ● 袋100/ケース600
- フタ 30 31 32 33 34 35 36
- 中皿 16 17 18 19 20 21 22
- 23 24 25 26 27 28 29



クリーンボール M 大 中皿 2S 新

- 180パイ×15
- OPS
- 袋100/ケース1,200

※バイオマス素材の配合率は約3%です。

クリアー防曇

17
クリーンボール M 大 中皿 3S-2
 ● 180/パイ×12
 ● OPS
 ● 袋50/ケース600

クリアー防曇

18
クリーンボール M 大 中皿 3S-6
 ● 180/パイ×20
 ● OPS
 ● 袋100/ケース1,200

クリアー防曇

19
クリーンボール M 大 中皿 4S-2
 ● 180/パイ×15
 ● OPS
 ● 袋50/ケース600

クリアー防曇

20
クリーンボール M 大 中皿 4S-12
 ● 180/パイ×16
 ● OPS
 ● 袋50/ケース600

クリアー

21
バイオ M 大 中皿 4S-K
 ● 180/パイ×15
 ● バイオPET
 ● 袋100/ケース1,200

クリアー

22
バイオ M 大 中皿 4S-N
 ● 180/パイ×22
 ● バイオPET
 ● 袋100/ケース1,200

クリアー防曇

23
クリーンボール M 大 中皿 5S 新
 ● 180/パイ×20
 ● OPS
 ● 袋100/ケース1,200

クリアー防曇

24
クリーンボール M 大 中皿 5S-3 新
 ● 180/パイ×20
 ● OPS
 ● 袋100/ケース1,200

クリアー

25
バイオ M 大 中皿 5S-8
 ● 180/パイ×25
 ● バイオPET
 ● 袋100/ケース1,200

クリアー

26
バイオ M 大 中皿 5S-9
 ● 180/パイ×22
 ● バイオPET
 ● 袋100/ケース1,200

クリアー防曇

27
クリーンボール M 大 中皿 5S-10
 ● 180/パイ×20
 ● OPS
 ● 袋100/ケース1,200

クリアー

28
バイオ M 大 中皿 半月
 ● 180/パイ×17
 ● バイオPET
 ● 袋100/ケース1,200

クリアー

29
バイオ M 大 中皿 6S-8
 ● 180/パイ×20
 ● バイオPET
 ● 袋100/ケース1,200

クリアー防曇

30
クリーンボール M 大 FC2
 ● 180/パイ×13
 ● OPS
 ● 袋50/ケース600

クリアー防曇

31
バイオ M 大 FC3 ペロツキ
 ● 180/パイ×14
 ● バイオPET
 ● 袋50/ケース600

クリアー防曇

32
バイオ M 大 蓋 新
 ● 180/パイ×24
 ● バイオPET
 ● 袋50/ケース600

クリアー防曇

33
クリーンボール M 大 蓋 2
 ● 180/パイ×24
 ● OPS
 ● 袋50/ケース600

クリアー防曇

34
クリーンボール M 大 蓋 3
 ● 180/パイ×27
 ● OPS
 ● 袋50/ケース600

クリアー防曇

35
クリーンボール M 大 OC2
 ● 180/パイ×18
 ● OPS
 ● 袋50/ケース600

クリアー防曇

36
クリーンボール M 大 OC3
 ● 180/パイ×24
 ● OPS
 ● 袋50/ケース600

クリアー防曇

37
クリーンボール M 大 12K 蓋
 ● 188×188×19
 ● OPS
 ● 袋50/ケース600

クリアー防曇

38
バイオ M 大 12K 蓋 新
 ● 188×188×19
 ● バイオPET
 ● 袋50/ケース600

※バイオマス素材の配合率は約3%です。



| | 品名 | サイズ | 容量 | 材質 | 袋入数 | ケース入数 | 色 | | | 備考 |
|-----|-----------------------|------------|-------|--------|-----|-------|---------|---------|---------|------|
| | | | | | | | クリアー | 黒 | クリアー防曇 | |
| | バイオ M 大 本体 新 | 180パイ×48 | 850 | バイオPET | 50 | 600 | PABS454 | | | |
| NEW | バイオ M 大 本体 | 180パイ×48 | 855 | バイオPET | 50 | 600 | | PABS456 | | |
| NEW | バイオ M 大 スリム 55 本体 改 | 180パイ×55 | 1,000 | バイオPET | 100 | 600 | PABS487 | | | |
| NEW | バイオ M 大 60 本体 (1P100) | 180パイ×60 | 1,050 | バイオPET | 100 | 600 | PABS464 | | | |
| NEW | バイオ M 大 深 本体 | 180パイ×70 | 1,200 | バイオPET | 100 | 600 | PABS458 | PABS471 | | |
| NEW | バイオ M 大 グラス 本体 | 180パイ×60 | 890 | バイオPET | 50 | 600 | PABS468 | | | |
| | バイオ M 大 SP 本体 | 180パイ×60 | 1,100 | バイオPET | 100 | 600 | PABS452 | | | |
| NEW | バイオ M 大 シェイプ 深 本体 | 180パイ×52 | 830 | バイオPET | 100 | 600 | PABS493 | | | |
| NEW | バイオ M 大 12K 本体 G | 188×188×42 | 720 | バイオPET | 50 | 600 | PABS620 | PABS621 | | |
| NEW | バイオ M 大 12K 本体 | 188×188×42 | 830 | バイオPET | 50 | 600 | PABS625 | | | |
| NEW | バイオ M 大 12K 深 本体 | 188×188×58 | 980 | バイオPET | 50 | 600 | PABS630 | PABS631 | | |
| NEW | バイオ M 大 カーブ 深 本体 | 180パイ×60 | 1,000 | バイオPET | 50 | 600 | PABS460 | | | |
| NEW | バイオ M 180-1B | 180パイ×60 | 1,000 | バイオPET | 100 | 600 | PABS474 | | | |
| 16 | クリーンボール M 大 中皿 2S 新 | 180パイ×15 | | OPS | 100 | 1,200 | | | PAPS199 | |
| 17 | クリーンボール M 大 中皿 3S-2 | 180パイ×12 | | OPS | 50 | 600 | | | PAPS181 | |
| 18 | クリーンボール M 大 中皿 3S-6 | 180パイ×20 | | OPS | 100 | 1,200 | | | PAPS662 | |
| 19 | クリーンボール M 大 中皿 4S-2 | 180パイ×15 | | OPS | 50 | 600 | | | PAPS138 | |
| 20 | クリーンボール M 大 中皿 4S-12 | 180パイ×16 | | OPS | 50 | 600 | | | PAPS577 | |
| NEW | バイオ M 大 中皿 4S-K | 180パイ×15 | | バイオPET | 100 | 1,200 | PABS513 | | | |
| NEW | バイオ M 大 中皿 4S-N | 180パイ×22 | | バイオPET | 100 | 1,200 | PABS514 | | | |
| 23 | クリーンボール M 大 中皿 5S 新 | 180パイ×20 | | OPS | 100 | 1,200 | | | PAPS204 | |
| 24 | クリーンボール M 大 中皿 5S-3 新 | 180パイ×20 | | OPS | 100 | 1,200 | | | PAPS206 | |
| NEW | バイオ M 大 中皿 5S-8 | 180パイ×25 | | バイオPET | 100 | 1,200 | PABS526 | | | |
| NEW | バイオ M 大 中皿 5S-9 | 180パイ×22 | | バイオPET | 100 | 1,200 | PABS527 | | | |
| 27 | クリーンボール M 大 中皿 5S-10 | 180パイ×20 | | OPS | 100 | 1,200 | | | PAPS656 | |
| 28 | バイオ M 大 中皿 半月 | 180パイ×17 | | バイオPET | 100 | 1,200 | PABS700 | | | |
| NEW | バイオ M 大 中皿 6S-8 | 180パイ×20 | | バイオPET | 100 | 1,200 | PABS535 | | | |
| 30 | クリーンボール M 大 FC2 | 180パイ×13 | | OPS | 50 | 600 | | | PAPS182 | 外嵌合蓋 |
| NEW | バイオ M 大 FC3 ペロツキ | 180パイ×14 | | バイオPET | 50 | 600 | | | PABS594 | 外嵌合蓋 |
| 32 | バイオ M 大 蓋 新 | 180パイ×24 | | バイオPET | 50 | 600 | | | PABS600 | 外嵌合蓋 |
| 33 | クリーンボール M 大 蓋 2 | 180パイ×24 | | OPS | 50 | 600 | | | PAPS171 | 外嵌合蓋 |
| 34 | クリーンボール M 大 蓋 3 | 180パイ×27 | | OPS | 50 | 600 | | | PABS588 | 外嵌合蓋 |
| 35 | クリーンボール M 大 OC2 | 180パイ×18 | | OPS | 50 | 600 | | | PAPS587 | 外嵌合蓋 |
| 36 | クリーンボール M 大 OC3 | 180パイ×24 | | OPS | 50 | 600 | | | PAPS905 | 外嵌合蓋 |
| 37 | クリーンボール M 大 12K 蓋 | 188×188×19 | | OPS | 50 | 600 | | | PAPS975 | 外嵌合蓋 |
| NEW | バイオ M 大 12K 蓋 新 | 188×188×19 | | バイオPET | 50 | 600 | | | PABS638 | 外嵌合蓋 |



バイオ M 大 12K 深 本体
 サイズ●188×188×58
 フ タ●バイオ M 大 12K 蓋 新



バイオ M 大 本体 黒
 サイズ●180パイ×48
 中 皿●クリーンボール M 大 中皿 4S-12
 フ タ●バイオ M 大 蓋 新

※バイオマス素材の配合率は約3%です。



ポリ乳酸

バイオニュート



バイオニュートの素材特長

①

石油資源の消費抑制

植物由来の原料を使用することで、**石油資源の節約**に役立ちます。



②

CO₂の排出抑制

カーボン・ニュートラルで、地球上のCO₂を増やしません。

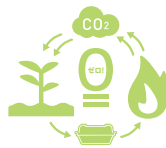

③

堆肥化生分解性

適切な処理(コンポスト)により最終的に水とCO₂に分解され、**ごみの減容化**に貢献します。

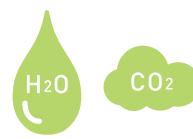

④

軽量化

「比重」と「素材の剛性」により**軽量化**(A-PET比)できます。



※バイオマスマーク取得アイテムは本誌中の商品コードが緑色の商品となります。

ニュートボール



ニュートボール M 小 本体

- 130パイ×40 容量/360
- PLA
- 袋50/ケース1,200 ニュートボール M 小 蓋



ニュートボール M 小 深本体

- 130パイ×55 容量/400
- PLA
- 袋50/ケース1,200 ニュートボール M 小 蓋



ニュートボール M 中 本体

- 150パイ×45 容量/532
- PLA
- 袋50/ケース900 ニュートボール M 中 蓋



ニュートボール M 中 M 本体

- 150パイ×50 容量/584
- PLA
- 袋50/ケース900 ニュートボール M 中 蓋



ニュートボール M 大 本体

- 180パイ×48 容量/846
- PLA
- 袋50/ケース600 ニュートボール M 大 蓋



ニュートボール M 大 SP 本体

- 180パイ×60 容量/1,085
- PLA
- 袋50/ケース600 ニュートボール M 大 蓋



ニュートボール M 中 本体
サイズ●150パイ×45
フ タ●ニュートボール M 中 蓋

| 品名 | サイズ | 容量 | 材質 | 袋入数 | ケース入数 | カラー | | 備考 |
|-------------------|----------|-------|-----|-----|-------|---------|---------|------|
| | | | | | | クリアー | クリアー防曇 | |
| ニュートボール M 小 本体 | 130パイ×40 | 360 | PLA | 50 | 1,200 | PYBM510 | | |
| ニュートボール M 小 深 本体 | 130パイ×55 | 400 | PLA | 50 | 1,200 | PYBM511 | | |
| ニュートボール M 小 蓋 | 130パイ×21 | | PLA | 50 | 1,200 | | PYBM520 | 外嵌合蓋 |
| ニュートボール M 中 本体 | 150パイ×45 | 532 | PLA | 50 | 900 | PYBM530 | | |
| ニュートボール M 中 M 本体 | 150パイ×50 | 584 | PLA | 50 | 900 | PYBM531 | | |
| ニュートボール M 中 蓋 | 150パイ×23 | | PLA | 50 | 900 | | PYBM555 | 外嵌合蓋 |
| ニュートボール M 大 本体 | 180パイ×48 | 846 | PLA | 50 | 600 | PYBM560 | | |
| ニュートボール M 大 SP 本体 | 180パイ×60 | 1,085 | PLA | 50 | 600 | PYBM563 | | |
| ニュートボール M 大 蓋 | 180パイ×24 | | PLA | 50 | 600 | | PYBM570 | 外嵌合蓋 |

ニュートボールティナ

サスティナブルの発想から生まれたPLA容器

P.12 麺重量早見表

意匠出願中



NEW



ニュートボールティナ 183-60 B
 サイズ●183パイ×60
 中皿●ニュートボールティナ 183 中皿 3S-1
 フタ●ニュートボールティナ 183-0C

究極の
環境素材で
価値訴求!

POINT 1 蓋・中皿・本体全てPLA使用! バイオマスマークで伝える環境性能



バイオマスマークで
環境対応が
わかりやすく伝わる!

POINT 2 深さがある中皿で ゴロッとしたトッピングも可能

高さのあるゴロッとした
主菜トッピングも
盛付けやすい深さ設計

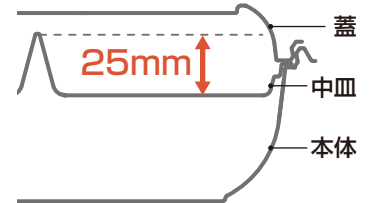

●形状見本



ニュートボールティナ 183-60 B

ニュートボールティナ 183 中皿 3S-1

ニュートボールティナ 183-0C

POINT 3 リブを極限までカット ガラスボウルのような美しさを追求



底面リブがないから
箸の抵抗が少なく混ぜやすい



ニュートボールティナ 183-60 B
 サイズ●183パイ×60
 中皿●ニュートボールティナ 183 中皿 3S-1
 フタ●ニュートボールティナ 183-0C

| NEW | 品名 | サイズ | 容量 | 材質 | 袋入数 | ケース入数 | カラー | | 備考 | 段積みサイズ |
|-----|------------------------|----------|-------|-----|-----|-------|---------|--|------|--------|
| | | | | | | | クリアー防曇 | | | |
| | ニュートボールティナ 183-60 B | 183パイ×60 | 1,080 | PLA | 50 | 600 | PYBM580 | | | 77(75) |
| | ニュートボールティナ 183 中皿 3S-1 | 183パイ×25 | | PLA | 50 | 600 | PYBM585 | | | |
| | ニュートボールティナ 183-0C | 183パイ×22 | | PLA | 50 | 600 | PYBM590 | | 内嵌合蓋 | |

バイオPET 優麺

人にも機械にも対応できる優しい機能満載の麺セット容器



NEW



バイオPET 優麺 23-19 B はやて青S
 サイズ●235×190×30
 中皿●96バイ140 B
 フタ●バイオPET 優麺 23-19 OC

POINT 1 簡単フタ嵌めで感嘆する!

～作業現場の不を解決する「力」の秘訣～



カンタン嵌合。

あれ!? フタがしっかり嵌まっていない...



弱い「力」でもフタが嵌めやすく外れにくい!!

POINT 2 段積み機能◎で輸送時でも安心

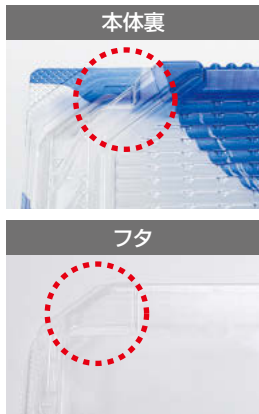

本体とフタの角でしっかり固定し段積みを安定させる



POINT 3 自動供給機対応で機械にも優しい

23-17 B

23-19 B



容器の中央がフラットだから吸着パッドが付きやすい

●形状見本

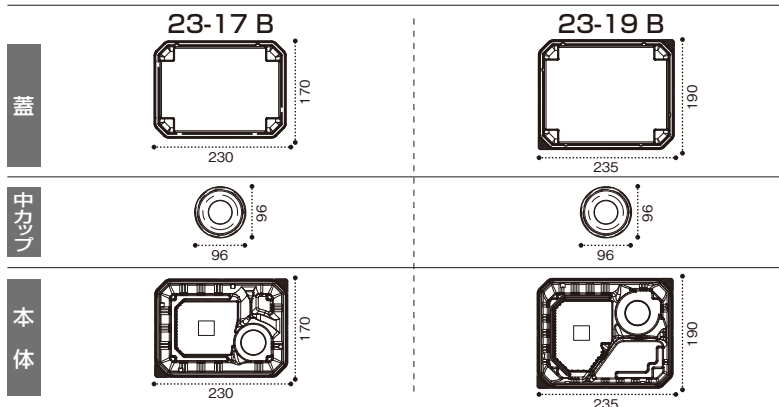

●柄見本

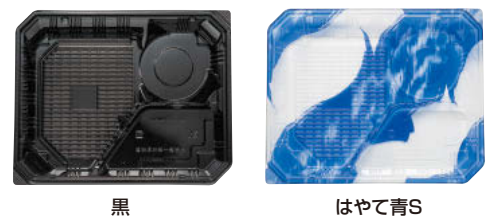

優麺の製品規格一覧表

| NEW | 品名 | サイズ | 材質 | 袋入数 | ケース入数 | 色 | | | 備考 |
|-----|--------------------|------------|--------|-----|-------|---------|---------|---------|------|
| | | | | | | 黒 | はやて青S | クリアー防曇 | |
| | バイオPET 優麺 23-17 B | 230×170×30 | バイオPET | 100 | 600 | RRAI896 | RRAI897 | | |
| | バイオPET 優麺 23-17 OC | 230×170×22 | バイオPET | 100 | 600 | | | RRAI899 | 外嵌合蓋 |
| | バイオPET 優麺 23-19 B | 235×190×30 | バイオPET | 100 | 600 | RRAI961 | RRAI962 | | |
| | バイオPET 優麺 23-19 OC | 235×190×21 | バイオPET | 100 | 600 | | | RRAI969 | 外嵌合蓋 |

中カップの製品規格一覧表

| 品名 | サイズ | 材質 | 袋入数 | ケース入数 | 色 | | 備考 |
|-----------|--------|------|-----|-------|---------|---------|----|
| | | | | | 黒 | RB | |
| 96バイ140 B | 96バイ40 | HIPS | 100 | 1,200 | PCVC742 | PCVC740 | |

※バイオマス素材の配合率は約3%です。

バイオ 楽麺コンボ

意匠登録済



簡単フタ嵌めで感嘆する! 新機能「カンタン嵌合」搭載の麺セット



バイオ 楽麺コンボ 26-15 B ステラブルー
 サイズ ● 262×153×30
 中皿 ● バイオ 楽麺コンボ 中皿1 黒
 バイオ M 小 本体 新
 フタ ● バイオ 楽麺コンボ 26-15 OC

POINT 1 簡単フタ嵌めで感嘆する!

～作業現場の不便を解決する「力」の秘訣～



カンタン嵌合

あれ!? フタがしっかり嵌まっていない...



弱い「力」でもフタが嵌めやすく外れにくい!!

POINT 2 麺の乾きを抑制!

乾いた水分量の比較検証(48時間)

条件: 室内温度23℃で容器内にウエスを敷き、50gの水を入れ、水分減少率を重量より計測

検証の様子



従来品 (PSP-外嵌合蓋)

水分減少率 4.3%

蓋・本体の密着面積が狭く
食材が乾きやすい

楽麺コンボ (バイオHIPS-カンタン嵌合)

水分減少率 1.3%

食材の乾燥を抑制!!

蓋・本体の密着面積が広く
水分が逃げにくい

麺の乾き 1/4 に低減

セパレート柄

左がご飯物、右の麺物
それぞれのメニューが際立つ!

● 形状見本

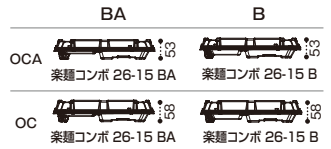
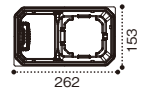

● 柄見本

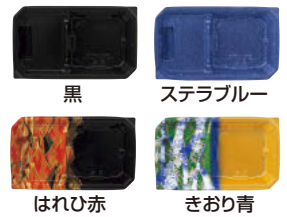

春夏 ステラブルー

狭い仕切り 広い仕切り

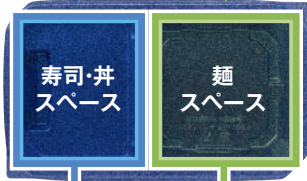

秋冬 はれひ赤

狭い仕切り 広い仕切り



通年 きおり青

狭い仕切り 広い仕切り



バイオ 楽麺コンボ 製品規格一覧表

| 品名 | サイズ | 材質 | 袋入数 | ケース入数 | 色 | | | | | 備考 | |
|---------------------|------------|---------|-----|-------|---------|---------|---------|---------|---------|---------|--------|
| | | | | | 黒 | RBS | はれひ赤 | きおり青 | ステラブルー | | クリアー防曇 |
| バイオ 楽麺コンボ 26-15 BA | 262×153×30 | バイオHIPS | 50 | 600 | RRAI420 | | RRAI421 | RRAI422 | RRAI423 | | |
| バイオ 楽麺コンボ 26-15 B | 262×153×30 | バイオHIPS | 50 | 600 | RRAI400 | | RRAI401 | RRAI402 | RRAI403 | | |
| バイオ 楽麺コンボ 中カップ | 123×123×44 | バイオPPF | 50 | 1,200 | RRAI450 | RRAI451 | | | | | |
| バイオ 楽麺コンボ 中皿1 | 131×104×32 | バイオPPF | 50 | 1,200 | RRAI460 | RRAI461 | | | | | |
| バイオ 楽麺コンボ 26-15 OC | 262×153×35 | バイオPET | 50 | 600 | | | | | | RRAI440 | 外嵌合蓋 |
| バイオ 楽麺コンボ 26-15 OCA | 262×153×30 | バイオPET | 50 | 600 | | | | | | RRAI441 | 外嵌合蓋 |

対応中皿一覧表

| 品名 | サイズ | 材質 | 袋入数 | ケース入数 | 色 | | | | | 備考 | |
|---------------------|------------|--------|-----|-------|---------|---------|---------|---------|---------|---------|--------|
| | | | | | クリアー | 黒 | 白 | あまたオレンジ | あまた青 | | クリアー防曇 |
| NEW バイオ M 小 本体 新 | 130パイ×40 | バイオPET | 50 | 1,200 | PABS390 | PABS391 | | | | | |
| バイオカップ プリズム 13-43 B | 127×127×43 | バイオPET | 50 | 600 | | | | | | PABK742 | |
| RHF ラトフ 13-13 B | 129×129×36 | PPH | 50 | 800 | | RHPR101 | RHPR102 | RHPR103 | RHPR104 | | |
| NEW バイオ KG 360 BL | 125×125×42 | バイオPET | 100 | 1,500 | PABJ166 | | | | | | ロースタック |
| NEW バイオ KGF 300 BSZ | 125×125×35 | バイオPET | 100 | 1,500 | PABJ155 | | | | | | 軽量タイプ |

※バイオマス素材の配合率は約3%です。

寿司コンボ 1 DB 生活者と作業者に嬉しいポイント



生活者に嬉しい

中皿なしでも食べやすい

底面の溝を減らしご飯が挟まりにくい



従来品



寿司コンボ 1 DB

嵌合強度UPで蓋が外れにくい



作業者に嬉しい



つゆパックが入れやすい

底面がフラットになっておりつゆパックが入れやすい

凸部で入れにくい

フラットで入れやすい

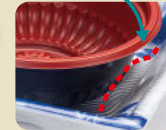

従来品



寿司コンボ 1 DB

寿司

丼



中皿なしでもご利用いただけます

寿司コンボ 1 B、1 DB共通機能



選べる
組み合わせで
広がる!
メニュー
バリエーション

サラダ



バイオカッププリズム 13-43 B



キューブ 13-45 B
※寿司コンボ 1 DBのみ対応



マルル 13-45 B

温麺
丼



RHF フーフ 127-50 B
※寿司コンボ 1 OCのみ対応



RHF ラトフ 13-13 B
※寿司コンボ 1 DBのみ対応

冷し麺



バイオ M 小 本体 新



バイオ M 小 深 本体
※寿司コンボ 1 OCのみ対応

寿司コンボ 製品規格一覧表

| 品名 | サイズ | 材質 | 袋入数 | ケース入数 | 色 | | | | | | | | | 備考 | |
|--------------|------------|-------|-----|-------|---------|---------|---------|---------|---------|---------|---------|---------|---------|------|--|
| | | | | | 黒 | 笹金木目 | 夕なぎ赤 | そうりゅう青 | 氷もみじ | さざはく紺白 | さざはく木目 | ソフレッド | クリアー防曇 | | |
| 寿司コンボ 1 B | 257×153×35 | PSP | 50 | 600 | RLBE731 | RLBE735 | RLBE736 | RLBE733 | | | | | | | |
| 寿司コンボ 1 DB | 257×153×33 | PSP | 50 | 600 | | | | | RLBE623 | RLBE624 | RLBE625 | RLBE626 | | | |
| 寿司コンボ 1 OC 浅 | 257×153×27 | A-PET | 50 | 600 | | | | | | | | | RLBE639 | 外嵌合蓋 | |
| 寿司コンボ 1 OC | 257×153×35 | A-PET | 50 | 600 | | | | | | | | | RLBE739 | 外嵌合蓋 | |

対応中皿一覧表

| 品名 | サイズ | 材質 | 袋入数 | ケース入数 | 色 | | | | | | | 備考 |
|---------------------|------------|--------|-----|-------|---------|---------|---------|---------|---------|---------|---------|----------------|
| | | | | | クリアー | 黒 | RBS | 白 | あまたオレンジ | あまた青 | クリアー防曇 | |
| バイオ 楽麺コンボ 中皿1 | 131×104×32 | バイオPPF | 50 | 1,200 | | RRAI460 | RRAI461 | | | | | |
| NEW バイオ M 小 本体 新 | 130×104×40 | バイオPET | 50 | 1,200 | PABS390 | PABS391 | | | | | | |
| NEW バイオ M 小 深 本体 | 130×104×50 | バイオPET | 50 | 1,200 | PABS395 | PABS396 | | | | | | 寿司コンボ 1 OCのみ対応 |
| バイオカップ プリズム 13-43 B | 127×127×43 | バイオPET | 50 | 600 | | | | | | | PABK742 | |
| バイオカップ キューブ 13-45 B | 127×127×45 | バイオPET | 50 | 600 | | | | | | | PABK200 | 寿司コンボ 1 DBのみ対応 |
| バイオカップ マルル 13-45 B | 133×133×48 | バイオPET | 50 | 800 | | | | | | | PABD202 | |
| RHF フーフ 127-50 B | 127×127×50 | PPH | 50 | 600 | | RHPH761 | | RHPH762 | | | | 寿司コンボ 1 OCのみ対応 |
| RHF ラトフ 13-13 B | 129×129×36 | PPH | 50 | 800 | | RHPR101 | | RHPR102 | RHPR103 | RHPR104 | | 寿司コンボ 1 DBのみ対応 |
| バイオデリカ つけ麺 中カップ 本体 | 122×104×41 | バイオPPF | 50 | 1,200 | | | RRAI659 | | | | | |

中皿に蓋を使う場合の対応表

| 中皿 | バイオ M 小 本体 新 | バイオ M 小 深 本体 | バイオカップ プリズム 13-43 B | バイオカップ マルル 13-45 B | バイオカップ キューブ 13-45 B | RHF フーフ 127-50 B | | | | RHF ラトフ 13-13 B |
|--------------|--------------|-------------------|-----------------------|--------------------|---------------------|------------------|----------------|------------------|---|-----------------|
| | バイオ M 小 蓋 新 | バイオカップ プリズム 13-OC | バイオカップ マルル 13 TC, TCN | バイオカップ キューブ 13-TC | RHF フーフ 127 TC 耐熱 | RHF フーフ 127 FC | RHF フーフ 127 OC | RHF ラトフ 13-13 OC | | |
| 寿司コンボ 1 OC 浅 | × | × | × | × | × | × | × | × | ● | |
| 寿司コンボ 1 OC | ● | × | ● | ● | ● | ● | ● | × | ● | |

※バイオマス素材の配合率は約3%です。

すし&めんセット・割り子



A-PET すし&めんセット 2B はやて青
サイズ●284×147×38
フ タ●すし&めんセット 2 OC

割り子 55 本体 新きすい
サイズ●250×170×26
中カップ●96パイ140 B 黒
バイオカップ
60 BL 1P50/
60 TC (DR)
フ タ●割り子 55 蓋



| 品名 | サイズ | 材質 | 袋 入数 | ケース 入数 | | | | | | | 備考 | |
|-------------------------|------------|--------|---------|-----------|---------|---------|---------|---------|---------|---------|---------|--------|
| | | | | | 黒 | RBS | RB | はやて青 | はやて青S | 新きすい | | クリア-防曇 |
| A-PET すし&めんセット 2B | 284×147×38 | A-PET | 50 | 600 | RRAI326 | | | RRAI327 | | | | |
| バイオ 楽麺コンボ 中皿1 | 131×104×32 | バイオPPF | 50 | 1,200 | RRAI460 | RRAI461 | | | | | | |
| すし&めんセット 2 OC | 284×147×29 | OPS | 50 | 600 | | | | | | | RRAI335 | 外嵌合蓋 |
| A-PET 割り子 15-2 本体 | 230×170×40 | A-PET | 100 | 600 | RRAI786 | | | | | | | |
| 割り子 15 蓋 | 230×170×20 | OPS | 100 | 600 | | | | | | | RRAI709 | 外嵌合蓋 |
| A-PET 割り子 16 本体 | 230×170×26 | A-PET | 100 | 600 | RRAI861 | | | | | | | |
| A-PET 割り子 16 蓋 | 230×170×31 | OPS | 100 | 600 | | | | | | | RRAI869 | 外嵌合蓋 |
| 割り子 25 本体 | 235×173×45 | HIPS | 100 | 600 | RRAI851 | | | | | | | |
| 割り子 25 蓋 | 235×173×28 | OPS | 100 | 600 | | | | | | | RRAI859 | 外嵌合蓋 |
| A-PET 割り子 30 本体 | 225×165×36 | A-PET | 100 | 600 | RRAI726 | | | | | | | |
| 割り子 30 蓋 | 225×165×21 | OPS | 100 | 600 | | | | | | | RRAI723 | 外嵌合蓋 |
| A-PET 割り子 50 本体 | 232×200×26 | A-PET | 50 | 400 | RRAI776 | | | | | | | |
| A-PET 割り子 50 本体 深 | 232×200×31 | A-PET | 50 | 400 | RRAI781 | | | | | | | |
| 割り子 50 蓋 | 232×200×32 | OPS | 50 | 400 | | | | | | | RRAI785 | 外嵌合蓋 |
| NEW バイオ 割り子 24-17 B | 240×170×28 | バイオPET | 100 | 600 | RRAI862 | | | | RRAI863 | | | |
| NEW バイオ 割り子 24-17 OC | 240×170×27 | バイオPET | 100 | 600 | | | | | | | RRAI868 | 外嵌合蓋 |
| 割り子 55 本体 | 250×170×26 | HIPS | 100 | 600 | | | | | | RRAI832 | | |
| A-PET 割り子 55 本体 | 250×170×26 | A-PET | 100 | 600 | RRAI836 | | | | RRAI831 | | | |
| 割り子 55 蓋 | 250×170×31 | OPS | 100 | 600 | | | | | | | RRAI835 | 外嵌合蓋 |
| 96パイ140 B | 96パイ×40 | HIPS | 100 | 1,200 | PCVC742 | | PCVC740 | | | | | |

※バイオマス素材の配合率は約3%です。

バイオリーフボウル

P.12 趣重量早見表

柔らかなボウルが高価格帯サラダをやさしく魅了

意匠出願中



バイオマス
使用部位: 容器本体・中皿・蓋
No.190322



バイオリーフボウル 18-16 B(45) 黒
サイズ●182×160×45
中皿●バイオカップ 60 BL 浅 1P50/60 TCL 1P50
フタ●バイオリーフボウル 18-16-OCN



パスタや
冷麺にも!

バイオリーフボウル
16-16 B(50) きなり
サイズ●162×162×50
中皿●バイオリーフボウル
16-16 中皿
中カップ●バイオカップ
60 BL 浅 1P50/
60 TCL 1P50
フタ●バイオリーフボウル
16-16-OC



バイオリーフボウル
18-18 B(50)
サイズ●182×182×50
中皿●バイオリーフボウル
18-18 中皿
中カップ●バイオカップ
60 BL 浅 1P50/
60 TCL 1P50
フタ●バイオリーフボウル
18-18-OC

柄見本



形状見本

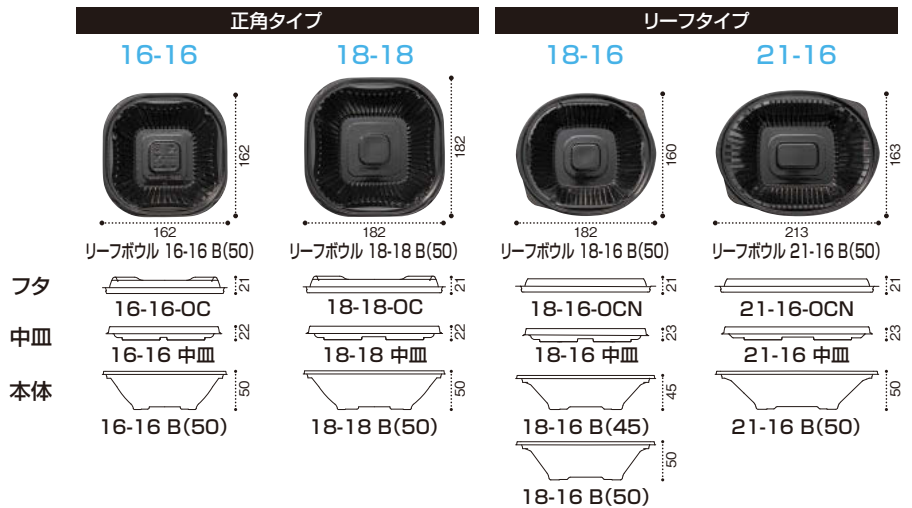

バイオリーフボウル 製品規格一覧表

| NEW | 品名 | サイズ | 容量 | 首下容量 | 材質 | 袋入数 | ケース入数 | Pure White | | | | 備考 |
|-----|-----------------------|------------|-----|------|--------|-----|-------|------------|---------|---------|---------|------|
| | | | | | | | | 黒 | 白 | きなり | クリアー防曇 | |
| | バイオリーフボウル 16-16 B(50) | 162×162×50 | 635 | 457 | バイオPET | 50 | 900 | PBPX182 | PBPX183 | PBPX184 | PBPX181 | |
| | バイオリーフボウル 16-16 中皿 | 149×149×22 | | | バイオPET | 50 | 900 | | | | PBPX195 | |
| | バイオリーフボウル 16-16-OC | 162×162×21 | | | バイオPET | 50 | 900 | | | | PBPX210 | 内嵌合蓋 |
| | バイオリーフボウル 18-18 B(50) | 182×182×50 | 828 | 599 | バイオPET | 50 | 600 | PBPX262 | PBPX263 | PBPX264 | PBPX261 | |
| | バイオリーフボウル 18-18 中皿 | 169×169×22 | | | バイオPET | 50 | 600 | | | | PBPX275 | |
| | バイオリーフボウル 18-18-OC | 182×182×21 | | | バイオPET | 50 | 600 | | | | PBPX290 | 内嵌合蓋 |
| | バイオリーフボウル 18-16 B(45) | 182×160×45 | 586 | 384 | バイオPET | 50 | 900 | PBPX672 | | | PBPX671 | |
| | バイオリーフボウル 18-16 B(50) | 182×160×50 | 637 | 456 | バイオPET | 50 | 900 | PBPX682 | PBPX683 | PBPX684 | PBPX681 | |
| | バイオリーフボウル 18-16 中皿 | 163×148×23 | | | バイオPET | 50 | 900 | | | | PBPX695 | |
| | バイオリーフボウル 18-16-OCN | 182×160×21 | | | バイオPET | 50 | 900 | | | | PBPX710 | 内嵌合蓋 |
| | バイオリーフボウル 21-16 B(50) | 213×163×50 | 758 | 539 | バイオPET | 50 | 600 | PBPX762 | PBPX763 | PBPX764 | PBPX761 | |
| | バイオリーフボウル 21-16 中皿 | 194×151×23 | | | バイオPET | 50 | 600 | | | | PBPX775 | |
| | バイオリーフボウル 21-16-OCN | 213×163×21 | | | バイオPET | 50 | 600 | | | | PBPX790 | 内嵌合蓋 |

ドレッシングカップ 製品規格一覧表

※バイオマス取得アイテムは本誌中の商品コードが緑色の商品となります。

| NEW | 品名 | サイズ | 容量 | 首下容量 | 材質 | 袋入数 | ケース入数 | カラー | | 備考 |
|-----|---------------------|---------|----|------|--------|-----|-------|---------|---------|-------------|
| | | | | | | | | クリアー | クリアー防曇 | |
| | バイオカップ 60 BL 浅 1P50 | 66バイ×28 | 60 | 40 | バイオPET | 50 | 3,000 | PBPM001 | | |
| | バイオカップ 60 TCL 1P50 | 66バイ×7 | | | バイオPET | 50 | 3,000 | | PBPM030 | ロースタック・外嵌合蓋 |

※バイオマス度10%以外のバイオマス素材の配合率は約3%です。



●形状見本



バイオアソートケース 20-16 B(38)
 サイズ●195×160×38
 中皿●バイオアソートケース 20-16 中皿
 フタ●バイオアソートケース 20-16 OC

●柄見本



クリアー防曇

黒

白 Pure White

| | 16-13 | 18-13 | 20-14 | 20-16 | 22-16 | 24-20 |
|----------------------|------------|------------|------------|------------|------------|------------|
| TC ※中皿使用不可 | 160×127×9 | 175×127×9 | 195×144×9 | 195×160×9 | 220×160×9 | 245×195×9 |
| OC | 160×127×21 | 175×127×21 | 195×144×21 | 195×160×21 | 220×160×21 | 245×195×21 |
| B(33) | 380cc | 435cc | 560cc | 650cc | | |
| B(38) | 435cc | 500cc | 655cc | 770cc | 895cc | 1,160cc |
| B(48) | 550cc | 600cc | 840cc | 945cc | 1,100cc | 1,350cc |
| 中皿 | | | 179×128×19 | 179×144×19 | 220×160×19 | 220×160×19 |

1サイズ小さい中皿が使える

中皿容量減減
袋ドレッシングがセットしやすい

本体 22-16サイズ
中皿 20-16サイズ
ドレッシング

| | | | |
|-----------------------|-----------------------|-----------------------|-----------------------|
| アソートケース 20-14 中皿 | アソートケース 20-16 中皿 | アソートケース 20-16 中皿が使えます | アソートケース 20-14 中皿が使えます |
| アソートケース 20-14 中皿が使えます | アソートケース 20-16 中皿が使えます | | |

| 品名 | サイズ | 容量 | 首下容量 | 材質 | 袋入数 | ケース入数 | Pure White | | | 備考 |
|------------------------|------------|-------|-------|--------|-----|-------|------------|---------|---------|------|
| | | | | | | | 黒 | 白 | クリアー防曇 | |
| バイオアソートケース 16-13 B(33) | 160×127×33 | 380 | 240 | バイオPET | 50 | 900 | PBPU292 | PBPU293 | PBPU291 | |
| バイオアソートケース 16-13 B(38) | 160×127×38 | 435 | 300 | バイオPET | 50 | 900 | PBPU302 | PBPU303 | PBPU301 | |
| バイオアソートケース 16-13 B(48) | 160×127×48 | 550 | 400 | バイオPET | 50 | 900 | PBPU312 | PBPU313 | PBPU311 | |
| バイオアソートケース 16-13 TC | 160×127×9 | | | バイオPET | 50 | 900 | | | PBPU331 | 内嵌合蓋 |
| バイオアソートケース 16-13 OC | 160×127×21 | | | バイオPET | 50 | 900 | | | PBPU336 | 内嵌合蓋 |
| バイオアソートケース 18-13 B(33) | 175×127×33 | 435 | 270 | バイオPET | 50 | 900 | PBPU382 | PBPU383 | PBPU381 | |
| バイオアソートケース 18-13 B(38) | 175×127×38 | 500 | 330 | バイオPET | 50 | 900 | PBPU392 | PBPU393 | PBPU391 | |
| バイオアソートケース 18-13 B(48) | 175×127×48 | 600 | 445 | バイオPET | 50 | 900 | PBPU402 | PBPU403 | PBPU401 | |
| バイオアソートケース 18-13 TC | 175×127×9 | | | バイオPET | 50 | 900 | | | PBPU421 | 内嵌合蓋 |
| バイオアソートケース 18-13 OC | 175×127×21 | | | バイオPET | 50 | 900 | | | PBPU426 | 内嵌合蓋 |
| バイオアソートケース 20-14 B(33) | 195×144×33 | 560 | 360 | バイオPET | 50 | 800 | PBPU662 | PBPU663 | PBPU661 | |
| バイオアソートケース 20-14 B(38) | 195×144×38 | 655 | 475 | バイオPET | 50 | 800 | PBPU672 | PBPU673 | PBPU671 | |
| バイオアソートケース 20-14 B(48) | 195×144×48 | 840 | 630 | バイオPET | 50 | 800 | PBPU682 | PBPU683 | PBPU681 | |
| バイオアソートケース 20-14 中皿 | 179×128×19 | | | バイオPET | 50 | 1,600 | | | PBPU691 | |
| バイオアソートケース 20-14 TC | 195×144×9 | | | バイオPET | 50 | 800 | | | PBPU701 | 内嵌合蓋 |
| バイオアソートケース 20-14 OC | 195×144×21 | | | バイオPET | 50 | 800 | | | PBPU706 | 内嵌合蓋 |
| バイオアソートケース 20-16 B(33) | 195×160×33 | 650 | 410 | バイオPET | 50 | 600 | PBPU712 | PBPU713 | PBPU711 | |
| バイオアソートケース 20-16 B(38) | 195×160×38 | 770 | 540 | バイオPET | 50 | 600 | PBPU722 | PBPU723 | PBPU721 | |
| バイオアソートケース 20-16 B(48) | 195×160×48 | 945 | 715 | バイオPET | 50 | 600 | PBPU732 | PBPU733 | PBPU731 | |
| バイオアソートケース 20-16 中皿 | 179×144×19 | | | バイオPET | 50 | 1,200 | | | PBPU741 | |
| バイオアソートケース 20-16 TC | 195×160×9 | | | バイオPET | 50 | 600 | | | PBPU751 | 内嵌合蓋 |
| バイオアソートケース 20-16 OC | 195×160×21 | | | バイオPET | 50 | 600 | | | PBPU756 | 内嵌合蓋 |
| バイオアソートケース 22-16 B(38) | 220×160×38 | 895 | 635 | バイオPET | 50 | 600 | PBPU822 | PBPU823 | PBPU821 | |
| バイオアソートケース 22-16 B(48) | 220×160×48 | 1,100 | 845 | バイオPET | 50 | 600 | PBPU832 | PBPU833 | PBPU831 | |
| バイオアソートケース 22-16 TC | 220×160×9 | | | バイオPET | 50 | 600 | | | PBPU851 | 内嵌合蓋 |
| バイオアソートケース 22-16 OC | 220×160×21 | | | バイオPET | 50 | 600 | | | PBPU856 | 内嵌合蓋 |
| バイオアソートケース 24-20 B(38) | 245×195×38 | 1,160 | 845 | バイオPET | 50 | 400 | PBPU912 | PBPU913 | PBPU911 | |
| バイオアソートケース 24-20 B(48) | 245×195×48 | 1,350 | 1,065 | バイオPET | 50 | 400 | PBPU922 | PBPU923 | PBPU921 | |
| バイオアソートケース 24-20 TC | 245×195×9 | | | バイオPET | 50 | 400 | | | PBPU931 | 内嵌合蓋 |
| バイオアソートケース 24-20 OC | 245×195×21 | | | バイオPET | 50 | 400 | | | PBPU936 | 内嵌合蓋 |

※バイオマス素材の配合率は約3%です。



サラダ・フルーツ容器史上最薄で新時代、始まる



バイオ ハクリア 15-42B
 サイズ●145×145×42
 フ タ●バイオ ハクリア 15-OCA

●柄見本



バイオ ハクリア 16-37B
 サイズ●157×157×37
 フ タ●バイオ ハクリア 16-OCA



バイオ ハクリア 17-42 B 黒
 サイズ●172×172×42
 フ タ●バイオ ハクリア 17-OC

●形状見本

細かい量目調整に対応したサイズラインアップ

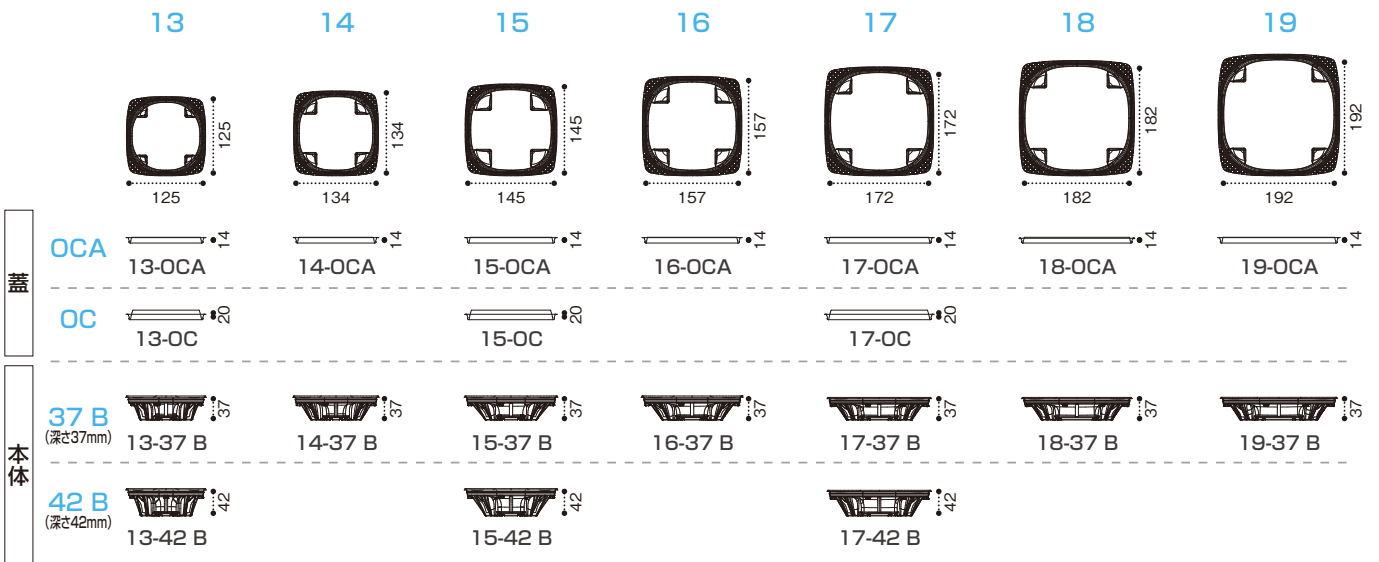

| 品名 | サイズ | 容量 | 首下容量 | 材質 | 袋入数 | ケース入数 | 色 | | 備考 |
|------------------|------------|-----|------|--------|-----|-------|---------|---------|------|
| | | | | | | | 黒 | クリアー防曇 | |
| バイオ ハクリア 13-37 B | 125×125×37 | 250 | 170 | バイオPET | 50 | 1,200 | PBPP121 | PBPP120 | |
| バイオ ハクリア 13-42 B | 125×125×42 | 300 | 200 | バイオPET | 50 | 1,200 | PBPP131 | PBPP130 | |
| バイオ ハクリア 13-OCA | 125×125×14 | | | バイオPET | 50 | 1,200 | | PBPP157 | 内嵌合蓋 |
| バイオ ハクリア 13-OC | 125×125×20 | | | バイオPET | 50 | 1,200 | | PBPP158 | 内嵌合蓋 |
| バイオ ハクリア 14-37 B | 134×134×37 | 270 | 200 | バイオPET | 50 | 1,200 | PBPP171 | PBPP170 | |
| バイオ ハクリア 14-OCA | 134×134×14 | | | バイオPET | 50 | 1,200 | | PBPP207 | 内嵌合蓋 |
| バイオ ハクリア 15-37 B | 145×145×37 | 300 | 220 | バイオPET | 50 | 900 | PBPP221 | PBPP220 | |
| バイオ ハクリア 15-42 B | 145×145×42 | 350 | 270 | バイオPET | 50 | 900 | PBPP231 | PBPP230 | |
| バイオ ハクリア 15-OCA | 145×145×14 | | | バイオPET | 50 | 900 | | PBPP257 | 内嵌合蓋 |
| バイオ ハクリア 15-OC | 145×145×20 | | | バイオPET | 50 | 900 | | PBPP258 | 内嵌合蓋 |
| バイオ ハクリア 16-37 B | 157×157×37 | 400 | 270 | バイオPET | 50 | 600 | PBPP271 | PBPP270 | |
| バイオ ハクリア 16-OCA | 157×157×14 | | | バイオPET | 50 | 600 | | PBPP307 | 内嵌合蓋 |
| バイオ ハクリア 17-37 B | 172×172×37 | 500 | 360 | バイオPET | 50 | 600 | PBPP321 | PBPP320 | |
| バイオ ハクリア 17-42 B | 172×172×42 | 600 | 410 | バイオPET | 50 | 600 | PBPP331 | PBPP330 | |
| バイオ ハクリア 17-OCA | 172×172×14 | | | バイオPET | 50 | 600 | | PBPP357 | 内嵌合蓋 |
| バイオ ハクリア 17-OC | 172×172×20 | | | バイオPET | 50 | 600 | | PBPP358 | 内嵌合蓋 |
| バイオ ハクリア 18-37 B | 182×182×37 | 600 | 390 | バイオPET | 50 | 600 | PBPP371 | PBPP370 | |
| バイオ ハクリア 18-OCA | 182×182×14 | | | バイオPET | 50 | 600 | | PBPP407 | 内嵌合蓋 |
| バイオ ハクリア 19-37 B | 192×192×37 | 700 | 490 | バイオPET | 50 | 600 | PBPP421 | PBPP420 | |
| バイオ ハクリア 19-OCA | 192×192×14 | | | バイオPET | 50 | 600 | | PBPP457 | 内嵌合蓋 |

※バイオマス素材の配合率は約3%です。



バイオ ナチュラル 15-37 B 黒
サイズ●148×148×37
フ タ●バイオ ナチュラル 15-0C



バイオ ナチュラル 15-37 B 黒
サイズ●148×148×37
フ タ●バイオ ナチュラル 15-0C

●柄見本



容器模様と高光沢の組み合わせで明るさを感じる黒



容器模様による光沢ラインが白さを強調し、より爽やかに



ガラス工芸品や水を感じさせるクリアがフレッシュ感を高める

●形状見本

| | 13 | 14 | 15 | 16 | 17 | 18 | 19 |
|----|-----------------------|---------------|---------------|---------------|---------------|---------------|---------------|
| 蓋 | OCA ナチュラル 14-0CA | ナチュラル 14-0CA | ナチュラル 15-0CA | ナチュラル 16-0CA | ナチュラル 17-0CA | ナチュラル 18-0CA | ナチュラル 19-0CA |
| | OC ナチュラル 13-0C | ナチュラル 14-0C | ナチュラル 15-0C | ナチュラル 16-0C | ナチュラル 17-0C | ナチュラル 18-0C | ナチュラル 19-0C |
| 本体 | 30mm ナチュラル 13-30 B | ナチュラル 14-30 B | ナチュラル 15-30 B | ナチュラル 16-30 B | ナチュラル 17-30 B | ナチュラル 18-30 B | ナチュラル 19-30 B |
| | 37mm ナチュラル 13-37 B | ナチュラル 14-37 B | ナチュラル 15-37 B | ナチュラル 16-37 B | ナチュラル 17-37 B | ナチュラル 18-37 B | ナチュラル 19-37 B |
| | 42mm ナチュラル 13-42 B | ナチュラル 14-42 B | ナチュラル 15-42 B | ナチュラル 16-42 B | ナチュラル 17-42 B | ナチュラル 18-42 B | ナチュラル 19-42 B |

Pure White

※表記のccは満杯水分容量です

| 品名 | サイズ | 容量 | 首下容量 | 材質 | 袋入数 | ケース入数 | 色 | | | 備考 |
|-------------------|------------|-----|------|--------|-----|-------|---------|---------|---------|------|
| | | | | | | | 黒 | 白 | クリアー防曇 | |
| バイオ ナチュラル 13-30 B | 127×127×30 | 240 | 140 | バイオPET | 50 | 900 | PBPS111 | PBPS112 | PBPS110 | |
| バイオ ナチュラル 13-37 B | 127×127×37 | 300 | 170 | バイオPET | 50 | 900 | PBPS121 | | PBPS120 | |
| バイオ ナチュラル 13-42 B | 127×127×42 | 350 | 200 | バイオPET | 50 | 900 | PBPS131 | | PBPS130 | |
| バイオ ナチュラル 13-0C | 127×127×22 | | | バイオPET | 50 | 900 | | | PBPS149 | 内嵌合蓋 |
| バイオ ナチュラル 14-30 B | 138×138×30 | 280 | 160 | バイオPET | 50 | 900 | PBPS151 | PBPS152 | PBPS150 | |
| バイオ ナチュラル 14-37 B | 138×138×37 | 330 | 190 | バイオPET | 50 | 900 | PBPS161 | | PBPS160 | |
| バイオ ナチュラル 14-42 B | 138×138×42 | 370 | 220 | バイオPET | 50 | 900 | PBPS171 | | PBPS170 | |
| バイオ ナチュラル 14-0CA | 138×138×15 | | | バイオPET | 50 | 900 | | | PBPS186 | 内嵌合蓋 |
| バイオ ナチュラル 14-0C | 138×138×22 | | | バイオPET | 50 | 900 | | | PBPS189 | 内嵌合蓋 |
| バイオ ナチュラル 15-30 B | 148×148×30 | 360 | 210 | バイオPET | 50 | 900 | PBPS211 | PBPS212 | PBPS210 | |
| バイオ ナチュラル 15-37 B | 148×148×37 | 440 | 250 | バイオPET | 50 | 900 | PBPS221 | | PBPS220 | |
| バイオ ナチュラル 15-42 B | 148×148×42 | 500 | 300 | バイオPET | 50 | 900 | PBPS231 | | PBPS230 | |
| バイオ ナチュラル 15-0CA | 148×148×15 | | | バイオPET | 50 | 900 | | | PBPS246 | 内嵌合蓋 |
| バイオ ナチュラル 15-0C | 148×148×22 | | | バイオPET | 50 | 900 | | | PBPS249 | 内嵌合蓋 |
| バイオ ナチュラル 16-30 B | 160×160×30 | 420 | 240 | バイオPET | 50 | 600 | PBPS261 | PBPS262 | PBPS260 | |
| バイオ ナチュラル 16-37 B | 160×160×37 | 520 | 290 | バイオPET | 50 | 600 | PBPS271 | | PBPS270 | |
| バイオ ナチュラル 16-42 B | 160×160×42 | 570 | 350 | バイオPET | 50 | 600 | PBPS281 | | PBPS280 | |
| バイオ ナチュラル 16-0CA | 160×160×15 | | | バイオPET | 50 | 600 | | | PBPS296 | 内嵌合蓋 |
| バイオ ナチュラル 16-0C | 160×160×22 | | | バイオPET | 50 | 600 | | | PBPS299 | 内嵌合蓋 |
| バイオ ナチュラル 17-30 B | 172×172×30 | 490 | 300 | バイオPET | 50 | 600 | PBPS311 | PBPS312 | PBPS310 | |
| バイオ ナチュラル 17-37 B | 172×172×37 | 650 | 350 | バイオPET | 50 | 600 | PBPS321 | | PBPS320 | |
| バイオ ナチュラル 17-42 B | 172×172×42 | 710 | 430 | バイオPET | 50 | 600 | PBPS331 | | PBPS330 | |
| バイオ ナチュラル 17-0CA | 172×172×15 | | | バイオPET | 50 | 600 | | | PBPS346 | 内嵌合蓋 |
| バイオ ナチュラル 17-0C | 172×172×22 | | | バイオPET | 50 | 600 | | | PBPS349 | 内嵌合蓋 |
| バイオ ナチュラル 18-30 B | 182×182×30 | 590 | 340 | バイオPET | 50 | 600 | PBPS361 | PBPS362 | PBPS360 | |
| バイオ ナチュラル 18-37 B | 182×182×37 | 710 | 420 | バイオPET | 50 | 600 | PBPS371 | | PBPS370 | |
| バイオ ナチュラル 18-42 B | 182×182×42 | 810 | 500 | バイオPET | 50 | 600 | PBPS381 | | PBPS380 | |
| バイオ ナチュラル 18-0CA | 182×182×15 | | | バイオPET | 50 | 600 | | | PBPS396 | 内嵌合蓋 |
| バイオ ナチュラル 18-0C | 182×182×22 | | | バイオPET | 50 | 600 | | | PBPS399 | 内嵌合蓋 |
| バイオ ナチュラル 19-30 B | 195×195×30 | 640 | 370 | バイオPET | 50 | 400 | PBPS411 | PBPS412 | PBPS410 | |
| バイオ ナチュラル 19-37 B | 195×195×37 | 800 | 460 | バイオPET | 50 | 400 | PBPS421 | | PBPS420 | |
| バイオ ナチュラル 19-42 B | 195×195×42 | 920 | 570 | バイオPET | 50 | 400 | PBPS431 | | PBPS430 | |
| バイオ ナチュラル 19-0CA | 195×195×15 | | | バイオPET | 50 | 400 | | | PBPS446 | 内嵌合蓋 |
| バイオ ナチュラル 19-0C | 195×195×22 | | | バイオPET | 50 | 400 | | | PBPS449 | 内嵌合蓋 |

※バイオマス素材の配合率は約3%です。



バイオカップ
キューブ 13-80 B
サイズ●127×127×80
フ タ●バイオカップキューブ 13-TC

海外スーパーマーケットのような ボリューム陳列ができます



側面から
通常の段積みで
側面から見せる。

反転させて
反転させて中身を
立体的に見せる。

正面から
斜めに立てかけて
正面から見せる。

●形状見本

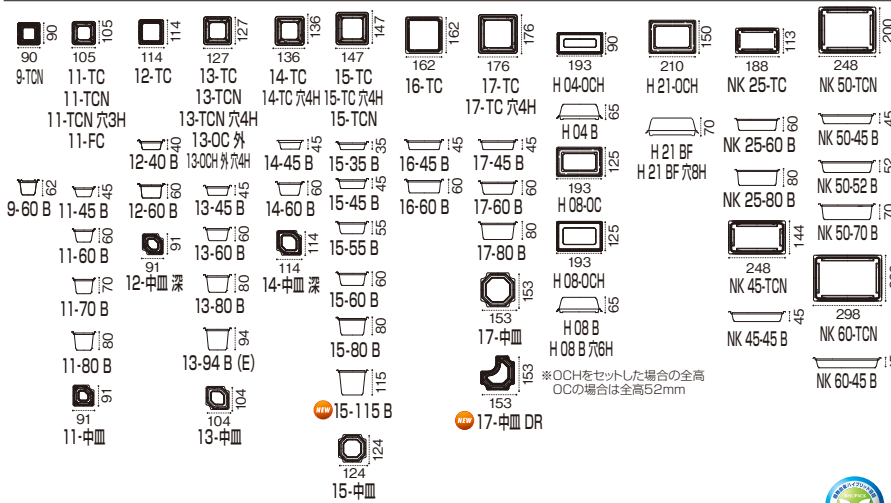

●柄見本



ここにこ

背面

●蓋の柄見本

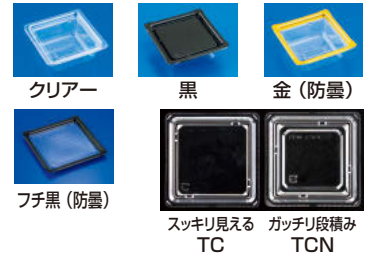

クリアー

黒

金(防曇)

フチ黒(防曇)

スッキリ見える TC
ガッツリ段積み TCN

| 品名 | サイズ | 容量 | 首下 容量 | 材質 | 袋 入数 | ケース 入数 | 柄見本 | | | | | 備考 | | | |
|-------------------------|------------|-----|----------|--------|---------|-----------|---------|---------|---------|---------|---------|---------|---------|---------|------|
| | | | | | | | クリアー | ここにこ | 黒 | 金(防曇) | フチ黒(防曇) | | クリアー防曇 | | |
| バイオカップ キューブ 9-60 B | 90× 90×62 | 230 | 170 | バイオPET | 50 | 900 | | | | | | PABK016 | | | |
| バイオカップ キューブ 9-TCN | 90× 90×11 | | | バイオPET | 50 | 900 | | | | | | PABK023 | PABK020 | 内嵌合蓋 | |
| バイオカップ キューブ 11-45 B | 105×105×45 | 270 | 170 | バイオPET | 50 | 900 | | | | | | | PABK100 | | |
| バイオカップ キューブ 11-60 B | 105×105×60 | 360 | 240 | バイオPET | 50 | 900 | | | | | | | PABK102 | | |
| バイオカップ キューブ 11-70 B | 105×105×70 | 410 | 290 | バイオPET | 50 | 900 | | PABZ001 | | | | | PABK104 | | |
| バイオカップ キューブ 11-80 B | 105×105×80 | 450 | 360 | バイオPET | 50 | 900 | | | | | | | PABK106 | | |
| バイオカップ キューブ 11-中皿 | 91× 91×18 | | | バイオPET | 50 | 900 | PABK148 | | | | | | | | |
| バイオカップ キューブ 11-TC | 105×105×11 | | | バイオPET | 50 | 900 | | | PABK122 | PABK123 | PABK125 | PABK121 | | 内嵌合蓋 | |
| バイオカップ キューブ 11-TCN | 105×105×11 | | | バイオPET | 50 | 900 | | | PABK131 | PABK132 | | PABK130 | | 内嵌合蓋 | |
| バイオカップ キューブ 11-TCN 穴3H | 105×105×11 | | | バイオPET | 50 | 900 | | | | PABK136 | | PABK134 | | 内嵌合蓋 | |
| バイオカップ キューブ 11-FC | 105×105×13 | | | バイオPET | 50 | 900 | | | | | | PABK149 | | 外嵌合蓋 | |
| バイオカップ キューブ 12-40 B | 114×114×40 | 280 | 150 | バイオPET | 50 | 900 | | | | | | | PABK150 | | |
| バイオカップ キューブ 12-60 B | 114×114×60 | 390 | 270 | バイオPET | 50 | 900 | | | | | | | PABK154 | | |
| バイオカップ キューブ 12-中皿 深 | 91× 91×18 | | | バイオPET | 50 | 900 | PABK199 | | | | | | | | |
| バイオカップ キューブ 12-TC | 114×114×11 | | | バイオPET | 50 | 900 | | | | | | | PABK170 | 内嵌合蓋 | |
| バイオカップ キューブ 13-45 B | 127×127×45 | 430 | 260 | バイオPET | 50 | 600 | | | | | | | PABK200 | | |
| バイオカップ キューブ 13-60 B | 127×127×60 | 530 | 360 | バイオPET | 50 | 600 | | | | | | | PABK202 | | |
| バイオカップ キューブ 13-80 B | 127×127×80 | 650 | 560 | バイオPET | 50 | 600 | | PABZ002 | | | | | PABK204 | | |
| バイオカップ キューブ 13-94 B (E) | 127×127×94 | 800 | 660 | バイオPET | 50 | 600 | | | | | | | PABK206 | | |
| バイオカップ キューブ 13-中皿 | 104×104×13 | | | バイオPET | 50 | 600 | PABK247 | | | | | | | | |
| バイオカップ キューブ 13-TC | 127×127×11 | | | バイオPET | 50 | 600 | | | | | | PABK222 | PABK224 | PABK220 | 内嵌合蓋 |
| バイオカップ キューブ 13-TCN | 127×127×11 | | | バイオPET | 50 | 600 | | | PABK232 | PABK233 | | PABK230 | | 内嵌合蓋 | |
| バイオカップ キューブ 13-TCN 穴4H | 127×127×11 | | | バイオPET | 50 | 600 | | | | PABK235 | | PABK234 | | 内嵌合蓋 | |
| バイオカップ キューブ 13-OC 外 | 127×127×25 | | | バイオPET | 50 | 600 | | | | | | PABK248 | | 外嵌合蓋 | |
| バイオカップ キューブ 14-45 B | 136×136×45 | 485 | 340 | バイオPET | 50 | 600 | | | | | | | PABK275 | | |
| バイオカップ キューブ 14-60 B | 136×136×60 | 620 | 460 | バイオPET | 50 | 600 | | | | | | | PABK280 | | |
| バイオカップ キューブ 14-中皿 深 | 114×114×16 | | | バイオPET | 50 | 600 | PABK286 | | | | | | | | |
| バイオカップ キューブ 14-TC | 136×136×11 | | | バイオPET | 50 | 600 | | | | | | | PABK290 | 内嵌合蓋 | |
| バイオカップ キューブ 14-TC 穴4H | 136×136×11 | | | バイオPET | 50 | 600 | | | | | | PABK294 | | 内嵌合蓋 | |

※バイオマス素材の配合率は約3%です。



| 品名 | サイズ | 容量 | 首下容量 | 材質 | 袋入数 | ケース入数 | 色 | | | | | 備考 | | |
|--------------------------|-------------|-------|-------|--------|-----|-------|---------|---------|---------|---------|---------|---------|---------|------|
| | | | | | | | クリアー | にこにこ | 黒 | 金(防曇) | フタ黒(防曇) | | クリアー防曇 | |
| バイオカップ キューブ 15-35 B | 147×147×35 | 500 | 280 | バイオPET | 50 | 600 | | | | | | | PABK300 | |
| バイオカップ キューブ 15-45 B | 147×147×45 | 600 | 364 | バイオPET | 50 | 600 | | | | | | | PABK302 | |
| バイオカップ キューブ 15-55 B | 147×147×55 | 700 | 500 | バイオPET | 50 | 600 | | | | | | | PABK304 | |
| バイオカップ キューブ 15-60 B | 147×147×60 | 770 | 530 | バイオPET | 50 | 600 | | | | | | | PABQ500 | |
| バイオカップ キューブ 15-80 B | 147×147×80 | 1,000 | 760 | バイオPET | 50 | 600 | | PABZ003 | | | | | PABK436 | |
| NEW バイオカップ キューブ 15-115 B | 147×147×115 | 1,375 | 1,195 | バイオPET | 50 | 300 | | | | | | | PABK313 | |
| バイオカップ キューブ 15-中皿 | 124×124×13 | | | バイオPET | 50 | 600 | PABK318 | | | | | | | |
| バイオカップ キューブ 15-TC | 147×147×11 | | | バイオPET | 50 | 600 | | | | | PABK323 | PABK324 | PABK320 | 内嵌合蓋 |
| バイオカップ キューブ 15-TC 穴4H | 147×147×11 | | | バイオPET | 50 | 600 | | | | | PABK328 | | PABK326 | 内嵌合蓋 |
| バイオカップ キューブ 15-TCN | 147×147×11 | | | バイオPET | 50 | 600 | | | | | | | PABK330 | 内嵌合蓋 |
| バイオカップ キューブ 16-45 B | 162×162×45 | 780 | 550 | バイオPET | 50 | 400 | | | | | | | PABK350 | |
| バイオカップ キューブ 16-60 B | 162×162×60 | 970 | 740 | バイオPET | 50 | 400 | | | | | | | PABK360 | |
| バイオカップ キューブ 16-TC | 162×162×11 | | | バイオPET | 50 | 400 | | | | | | | PABK370 | 内嵌合蓋 |
| バイオカップ キューブ 17-45 B | 176×176×45 | 940 | 790 | バイオPET | 50 | 400 | | | | | | | PABK402 | |
| バイオカップ キューブ 17-60 B | 176×176×60 | 1,200 | 850 | バイオPET | 50 | 400 | | | | | | | PABK404 | |
| バイオカップ キューブ 17-80 B | 176×176×80 | 1,550 | 1,290 | バイオPET | 50 | 400 | | | | | | | PABK406 | |
| バイオカップ キューブ 17-中皿 | 153×153×13 | | | バイオPET | 50 | 400 | PABK418 | | | | | | | |
| NEW バイオカップ キューブ 17-中皿 DR | 153×153×15 | | | バイオPET | 50 | 400 | PABK417 | | | | | | | |
| バイオカップ キューブ 17-TC | 176×176×11 | | | バイオPET | 50 | 400 | | | PABK422 | PABK423 | PABK424 | PABK420 | 内嵌合蓋 | |
| バイオカップ キューブ 17-TC 穴4H | 176×176×11 | | | バイオPET | 50 | 400 | | | | PABK428 | | PABK427 | 内嵌合蓋 | |
| バイオカップ キューブ NK 25-60 B | 188×113×60 | 730 | 530 | バイオPET | 50 | 600 | | | | | | | PABK471 | |
| バイオカップ キューブ NK 25-80 B | 188×113×80 | 1,000 | 790 | バイオPET | 50 | 600 | | | | | | | PABK472 | |
| バイオカップ キューブ NK 25-TC | 188×113×11 | | | バイオPET | 50 | 600 | | | | | | | PABK477 | 内嵌合蓋 |
| バイオカップ キューブ NK 45-45 B | 248×144×45 | 1,110 | 658 | バイオPET | 50 | 400 | | | PABK502 | | | | PABK501 | |
| バイオカップ キューブ NK 45-TCN | 248×144×11 | | | バイオPET | 50 | 400 | | | PABK506 | | | | PABK505 | 内嵌合蓋 |
| バイオカップ キューブ NK 50-45 B | 248×200×45 | 1,500 | 1,180 | バイオPET | 50 | 300 | | | PABK517 | | | | PABK516 | |
| バイオカップ キューブ NK 50-52 B | 248×200×52 | 1,730 | 1,255 | バイオPET | 50 | 300 | | | | | | | PABK519 | |
| バイオカップ キューブ NK 50-70 B | 248×200×70 | 2,430 | 2,020 | バイオPET | 50 | 300 | | | | | | | PABK521 | |
| バイオカップ キューブ NK 50-TCN | 248×200×11 | | | バイオPET | 50 | 300 | | | PABK525 | | | | PABK524 | 内嵌合蓋 |
| バイオカップ キューブ NK 60-45 B | 298×200×45 | 1,800 | 1,200 | バイオPET | 25 | 200 | | | PABK536 | | | | PABK535 | |
| バイオカップ キューブ NK 60-TCN | 298×200×11 | | | バイオPET | 25 | 200 | | | | | | | PABK538 | 内嵌合蓋 |
| バイオカップ キューブ H 04 B | 193×90×15 | 120 | | バイオPET | 50 | 800 | | | PABK552 | | | | PABK551 | |
| バイオカップ キューブ H 04-OCH | 193×90×58 | 500 | 400 | バイオPET | 50 | 800 | | | | | | | PABK559 | 外嵌合蓋 |
| バイオカップ キューブ H 08 B | 193×125×15 | 170 | | バイオPET | 50 | 600 | | | PABK562 | | | | PABK561 | |
| バイオカップ キューブ H 08 B 穴6H | 193×125×15 | | | バイオPET | 50 | 600 | | | | | | | PABK568 | |
| バイオカップ キューブ H 08-OC | 193×125×48 | 670 | 510 | バイオPET | 50 | 600 | | | | | | | PABK570 | 外嵌合蓋 |
| バイオカップ キューブ H 08-OCH | 193×125×58 | 870 | 660 | バイオPET | 50 | 600 | | | | | | | PABK569 | 外嵌合蓋 |
| バイオカップ キューブ H 21 BF | 210×150×20 | 400 | 320 | バイオPET | 50 | 600 | | | | | | | PABK572 | |
| バイオカップ キューブ H 21 BF 穴8H | 210×150×20 | | | バイオPET | 50 | 600 | | | | | | | PABK578 | |
| バイオカップ キューブ H 21-OCH | 210×150×58 | 1,140 | 940 | バイオPET | 50 | 600 | | | | | | | PABK579 | 外嵌合蓋 |

※バイオマス素材の配合率は約3%です。

バイオカップ 101パイ 390B



バイオカップ 101パイ 390 B 新2
 ● 101パイ×85 容量/374
 ● バイオPET
 ● 袋50/ケース1,250
 ● フタ 38 39 40 41 42 43



38 バイオカップ 101パイ TCL 1P50
 ● 101パイ×7
 ● バイオPET
 ● 袋50/ケース2,500



39 バイオカップ 101パイ FC 改 1P50
 ● 101パイ×10
 ● バイオPET
 ● 袋50/ケース2,500



40 バイオカップ AS 101パイ FC 2 1P50
 ● 101パイ×15
 ● バイオPET
 ● 袋50/ケース1,250



41 クリーンカップ 101パイ OC 新
 ● 101パイ×20
 ● A-PET
 ● 袋100/ケース2,500



42 バイオカップ 101パイ OC 2 1P50
 ● 101パイ×31
 ● バイオPET
 ● 袋50/ケース2,500



43 バイオカップ 101パイ FSL 1P50
 ● 101パイ×20
 ● バイオPET
 ● 袋50/ケース2,500

バイオ デリカップM

特許出願中



品目増、生産増でも安心 作業ラクラクで嬉しい機能つき

●柄見本 量目調整しやすいサイズラインアップ

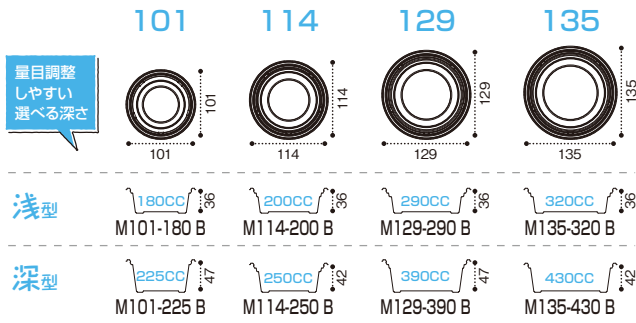

●柄見本

本体・蓋ともにクリア防曇で 天面も側面もキレイに見えます!



クリアー防曇

| 品名 | サイズ | 容量 | 首下容量 | 材質 | 袋入数 | ケース入数 | クリアー防曇 | | 備考 |
|----------------------|----------|-----|------|--------|-----|-------|---------|----|------|
| | | | | | | | クリアー防曇 | 備考 | |
| バイオ デリカップ M101-180 B | 101パイ×36 | 180 | 135 | バイオPET | 50 | 2,000 | PBDM101 | | |
| バイオ デリカップ M101-225 B | 101パイ×47 | 225 | 180 | バイオPET | 50 | 2,000 | PBDM106 | | |
| バイオ デリカップ M101-TC | 101パイ×11 | | | バイオPET | 50 | 2,000 | PBDM141 | | 内嵌合蓋 |
| バイオ デリカップ M114-200 B | 114パイ×36 | 200 | 170 | バイオPET | 50 | 1,800 | PBDM201 | | |
| バイオ デリカップ M114-250 B | 114パイ×42 | 250 | 190 | バイオPET | 50 | 1,800 | PBDM206 | | |
| バイオ デリカップ M114-TC | 114パイ×11 | | | バイオPET | 50 | 1,800 | PBDM241 | | 内嵌合蓋 |
| バイオ デリカップ M129-290 B | 129パイ×36 | 290 | 220 | バイオPET | 50 | 1,200 | PBDM301 | | |
| バイオ デリカップ M129-390 B | 129パイ×47 | 390 | 320 | バイオPET | 50 | 1,200 | PBDM306 | | |
| バイオ デリカップ M129-TC | 129パイ×11 | | | バイオPET | 50 | 1,200 | PBDM341 | | 内嵌合蓋 |
| バイオ デリカップ M135-320 B | 135パイ×36 | 320 | 250 | バイオPET | 50 | 1,200 | PBDM351 | | |
| バイオ デリカップ M135-430 B | 135パイ×42 | 430 | 320 | バイオPET | 50 | 1,200 | PBDM356 | | |
| バイオ デリカップ M135-TC | 135パイ×11 | | | バイオPET | 50 | 1,200 | PBDM391 | | 内嵌合蓋 |

※バイオマス素材の配合率は約3%です。



バイオ デリカップ M129-390B
サイズ●129パイ×47
フ タ●バイオ デリカップ M129-TC

バイオ キラカク

意匠登録済 特許出願中



カンタン嵌合でストレスフリー&減容化で生活者フレンドリー

●形状見本

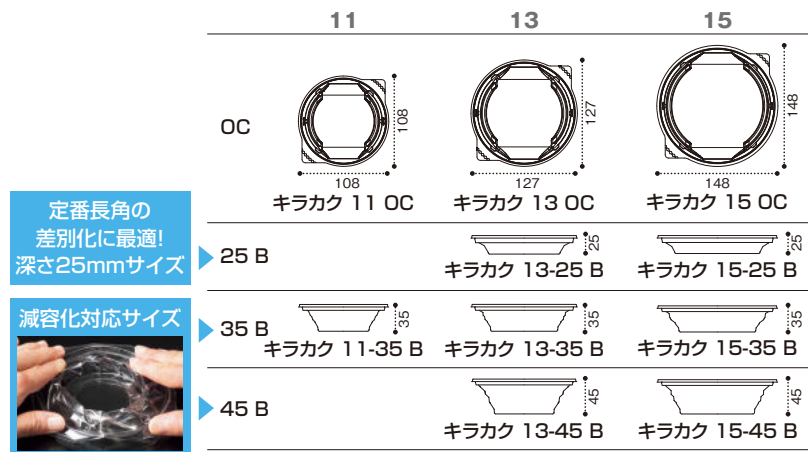

●柄見本



バイオ キラカク 15-45B
サイズ●148×148×45
フ タ●バイオ キラカク 15 OC

| 品名 | サイズ | 容量 | 材質 | 袋入数 | ケース入数 | Pure White | | | クリアー防曇 | 備考 |
|------------------|------------|-----|--------|-----|-------|------------|---------|---------|---------|------|
| | | | | | | クリアー | 黒 | 白 | | |
| バイオ キラカク 11-35 B | 108×108×35 | 170 | バイオPET | 50 | 1,600 | PBPV031 | PBPV032 | PBPV033 | | |
| バイオ キラカク 11 OC | 108×108×17 | | バイオPET | 50 | 1,600 | | | | PBPV076 | 内嵌合蓋 |
| バイオ キラカク 13-25 B | 127×127×25 | 195 | バイオPET | 50 | 1,200 | PBPV171 | PBPV172 | PBPV173 | | |
| バイオ キラカク 13-35 B | 127×127×35 | 255 | バイオPET | 50 | 1,200 | PBPV191 | PBPV192 | PBPV193 | | |
| バイオ キラカク 13-45 B | 127×127×45 | 295 | バイオPET | 50 | 1,200 | PBPV211 | PBPV212 | PBPV213 | | |
| バイオ キラカク 13 OC | 127×127×17 | | バイオPET | 50 | 1,200 | | | | PBPV236 | 内嵌合蓋 |
| バイオ キラカク 15-25 B | 148×148×25 | 235 | バイオPET | 50 | 900 | PBPV331 | PBPV332 | PBPV333 | | |
| バイオ キラカク 15-35 B | 148×148×35 | 340 | バイオPET | 50 | 900 | PBPV351 | PBPV352 | PBPV353 | | |
| バイオ キラカク 15-45 B | 148×148×45 | 425 | バイオPET | 50 | 900 | PBPV371 | PBPV372 | PBPV373 | | |
| バイオ キラカク 15 OC | 148×148×17 | | バイオPET | 50 | 900 | | | | PBPV396 | 内嵌合蓋 |

※バイオマス素材の配合率は約3%です。

角型に飽きていませんか? サラダ・フルーツ容器の新定番!



バイオカップ マルル 22-60 B
 サイズ●219×219×58
 中 皿●クリーンカップ 101パイ 120 BS 新
 フ タ●バイオカップ マルル 22 TC



TC(平フタ)
 TCN(段積フタ) も選べます。

バイオカップ マルル 16-80 B
 サイズ●162×162×78
 フ タ●バイオカップ マルル 16 TC

●形状見本 ※高さは全てTCを使用した場合の寸法です。

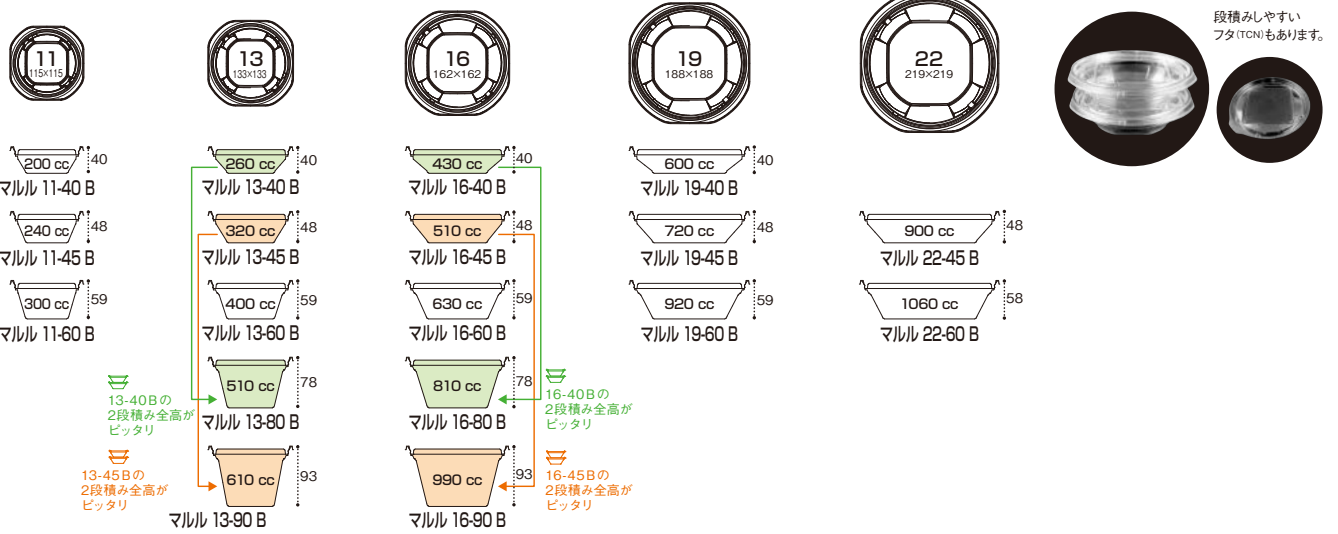

| 品名 | サイズ | 容量 | 首下容量 | 材質 | 袋入数 | ケース入数 | | | 備考 |
|--------------------|------------|-------|------|--------|-----|-------|---------|--|------|
| | | | | | | | クリアー防曇 | | |
| バイオカップ マルル 11-40 B | 115×115×40 | 200 | 130 | バイオPET | 50 | 900 | PABD101 | | |
| バイオカップ マルル 11-45 B | 115×115×48 | 240 | 170 | バイオPET | 50 | 900 | PABD102 | | |
| バイオカップ マルル 11-60 B | 115×115×59 | 300 | 220 | バイオPET | 50 | 900 | PABD103 | | |
| バイオカップ マルル 11 TC | 115×115×13 | | | バイオPET | 50 | 900 | PABD121 | | 内嵌合蓋 |
| バイオカップ マルル 11 TCN | 115×115×13 | | | バイオPET | 50 | 900 | PABD131 | | 内嵌合蓋 |
| バイオカップ マルル 11 FSL | 115×115×23 | | | バイオPET | 50 | 900 | PABD136 | | 内嵌合蓋 |
| バイオカップ マルル 13-40 B | 133×133×40 | 260 | 170 | バイオPET | 50 | 800 | PABD201 | | |
| バイオカップ マルル 13-45 B | 133×133×48 | 320 | 210 | バイオPET | 50 | 800 | PABD202 | | |
| バイオカップ マルル 13-60 B | 133×133×59 | 400 | 290 | バイオPET | 50 | 800 | PABD203 | | |
| バイオカップ マルル 13-80 B | 133×133×78 | 510 | 400 | バイオPET | 50 | 800 | PABD204 | | |
| バイオカップ マルル 13-90 B | 133×133×93 | 610 | 500 | バイオPET | 50 | 800 | PABD205 | | |
| バイオカップ マルル 13 TC | 133×133×13 | | | バイオPET | 50 | 800 | PABD221 | | 内嵌合蓋 |
| バイオカップ マルル 13 TCN | 133×133×13 | | | バイオPET | 50 | 800 | PABD231 | | 内嵌合蓋 |
| バイオカップ マルル 16-40 B | 162×162×40 | 430 | 280 | バイオPET | 50 | 600 | PABD351 | | |
| バイオカップ マルル 16-45 B | 162×162×48 | 510 | 360 | バイオPET | 50 | 600 | PABD352 | | |
| バイオカップ マルル 16-60 B | 162×162×59 | 630 | 470 | バイオPET | 50 | 600 | PABD353 | | |
| バイオカップ マルル 16-80 B | 162×162×78 | 810 | 670 | バイオPET | 50 | 600 | PABD354 | | |
| バイオカップ マルル 16-90 B | 162×162×93 | 990 | 810 | バイオPET | 50 | 600 | PABD355 | | |
| バイオカップ マルル 16 TC | 162×162×13 | | | バイオPET | 50 | 600 | PABD371 | | 内嵌合蓋 |
| バイオカップ マルル 16 TCN | 162×162×13 | | | バイオPET | 50 | 600 | PABD381 | | 内嵌合蓋 |
| バイオカップ マルル 19-40 B | 188×188×40 | 600 | 360 | バイオPET | 50 | 450 | PABD501 | | |
| バイオカップ マルル 19-45 B | 188×188×48 | 720 | 520 | バイオPET | 50 | 450 | PABD502 | | |
| バイオカップ マルル 19-60 B | 188×188×59 | 920 | 710 | バイオPET | 50 | 450 | PABD503 | | |
| バイオカップ マルル 19 TC | 188×188×13 | | | バイオPET | 50 | 450 | PABD521 | | 内嵌合蓋 |
| バイオカップ マルル 19 TCN | 188×188×13 | | | バイオPET | 50 | 450 | PABD531 | | 内嵌合蓋 |
| バイオカップ マルル 22-45 B | 219×219×48 | 900 | 640 | バイオPET | 50 | 400 | PABD652 | | |
| バイオカップ マルル 22-60 B | 219×219×58 | 1,060 | 860 | バイオPET | 50 | 400 | PABD653 | | |
| バイオカップ マルル 22 TC | 219×219×14 | | | バイオPET | 50 | 400 | PABD671 | | 内嵌合蓋 |

※バイオマス素材の配合率は約3%です。

商品・売場づくりのお役立ちサイト



営業本部 〒484-0894 愛知県犬山市羽黒宮浦1番地
TEL(0568)67-5513(代) FAX(0568)67-7721

東京本社 〒105-0022 東京都港区海岸一丁目16番1号(ニューピア竹芝サウスタワー9階)※11/18~
TEL(03)6702-0190(代) FAX(03)6661-0165

| | | | | | |
|--------|---------------------|-------|---------------------|-------|---------------------|
| 札幌営業所 | TEL(011)864-8394(代) | 名古屋支店 | TEL(052)732-1411(代) | 中四国支店 | TEL(086)212-1611(代) |
| 仙台支店 | TEL(022)223-3113(代) | 金沢営業所 | TEL(076)237-5480(代) | 福岡支店 | TEL(092)431-8032(代) |
| 大宮営業部 | TEL(048)650-3786(代) | 静岡営業所 | TEL(054)205-3231(代) | | |
| 西東京営業部 | TEL(042)724-1580(代) | 大阪支店 | TEL(06)6445-7722(代) | | |



表示のグラム数は目安です。

代理店

※印刷の都合上、実際の色と異なる場合があります。※本仕様は予告なく変更する場合があります。
0302411①SP