

「箱の力」でミライを変える
～次世代まで使い続けられるプラスチック製品へ～

NEW LINE UP

新商品速報集



あらゆるメニューの万能容器

バイオよろず箱



※バイオマス素材の配合率は約 3% です。

柔らかなボウルが
高価格帯サラダをやさしく魅了

バイオリーフボウル



バイオマス
使用部位・容器本体・蓋
No.190322



カンタン 嵌合。
[特許出願中]



ドーム蓋で
お弁当の見栄え盛上げ！

バイオマウント



※バイオマス素材の配合率は約 3% です。

内嵌合も外嵌合も
カンタン嵌合搭載で
作業性バッチリ！

バイオバッチリ



カンタン 嵌合。
[特許出願中]



※バイオマス素材の配合率は約 3% です。

蓋外れしにくく漏れにくい
オーダブル容器登場！

バイオパティブル



※バイオマス素材の配合率は約 3% です。

ネタがズレにくく一際美しい。
際まで魅せて商品価値上昇。

バイオきわ盛



スマート統合

※バイオマス素材の配合率は約 3% です。

何にでもマッチする
シンプルな形状と柄

あやな バイオ彩菜



※バイオマス素材の配合率は約 3% です。

自動ラップ機対応！
ラップでもフタ付きに負けない
見栄えの新柄が登場！

RON新柄



発売から早 9 年
うつくし盛が美しく華麗にリニューアル

うつくし盛新柄 寿司 刺身



※バイオマス素材の配合率は約 3% です。

惣菜業界史上最薄! ※2023年9月時点
バイオマス度10%で環境貢献!

バイオ リデュース



品目(増)、生産(増)でも安心
作業ラクラクで嬉しい機能つき

バイオデリカップM



※バイオマス素材の配合率は約3%です。

サラダ・フルーツ容器
史上最薄で新時代、始まる

※2023年9月時点

バイオ ハクリア



※バイオマス素材の配合率は約3%です。

高質な見栄えと作業性を両立!
革新的な嵌合パック!!

バイオ ネオシェル



※バイオマス素材の配合率は約3%です。

至高の“枠”で
支える商品価値

わくえつ
バイオ 枠越



※バイオPET素材のみ
バイオマス度10%



※バイオ HIPS のバイオマス素材の配合率は約 3% です。

業界初バイオOPS素材採用で
弁当容器初のオールバイオ容器

バイオ ビオール



※バイオマス素材の配合率は約 3% です。

新型追加でさらに汎用性アップ

豪華折 新型



蓋のみ
植物由来素材一部使用



おしゃれな見栄えと
環境訴求を両立できる印刷カップ

新柄 アースフレンドリー



透明蓋登場！中身が
見やすく美味しさ伝わる

バイオ
茶碗蒸し
新柄



※バイオマス素材の配合率は約 3% です。

NEW

新製品速報

バイオ よろろず 箱ぼこ

意匠出願中



あらゆるメニューで万能容器

※バイオマス素材の配合率は約3%です。

第1

手軽に使える万能容器

おつまみ系メニューに最適

鮮魚惣菜に



バイオ よろず箱 300B(30)

サイズ: 180×108×30
フ タ: バイオ よろず箱 300-TCN
(アジの南蛮漬け 約220g)

精肉惣菜に



バイオ よろず箱 300B(30)

サイズ: 180×108×30
フ タ: バイオ よろず箱 300-TCN
(砂肝焼きレモン&ペッパー 約180g)

冷惣菜に



バイオ よろず箱 260B(38)

サイズ: 150×108×38
フ タ: バイオ よろず箱 260-TCN
(ナスとオクラのお浸し 約210g)

日配に



バイオ よろず箱 280B(38)

サイズ: 166×108×38
フ タ: バイオ よろず箱 280-TCN
(カクテキきゅうり 約260g)

その他メニューも万能に対応

鮮魚に
(漬け魚)



バイオ よろず箱 360B(38)

サイズ: 195×108×38
フ タ: バイオ よろず箱 360-TCN
(鮭の西京漬け 約220g)

精肉に
(味付け肉)



バイオ よろず箱 360B(38)

サイズ: 195×108×38
フ タ: バイオ よろず箱 360-TCN
(牛味付ブルコギ焼肉用 約320g)

青果に
(ドライフルーツ)



バイオ よろず箱 210B(38)

サイズ: 118×98×38
フ タ: バイオ よろず箱 210-TCN
(ドライフルーツミックス 約120g)

惣菜に
(練りサラダ)



バイオ よろず箱 230B(30)

サイズ: 130×108×30
フ タ: バイオ よろず箱 230-TCN
(ポテトサラダ 約170g)

第2 安心の内外嵌合で液漏れしにくい!

持ち運びしても
液漏れしにくい!!

さらに深型2種で
液物・大きな具材に

30
38



液体の多い メニューにおすすめ

アジの南蛮漬け たこわさび たれ付き肉

具材が大きい メニューにおすすめ

鮭の西京漬け たことブロッコリーサラダ ホタテのポイル
レモンペッパー

第3 収納しやすい効率化容器!

物流 クレート効率

作業員 パイレッシュ効率

ほぼ同容量の容器で比較

ほぼ同容量の容器で比較

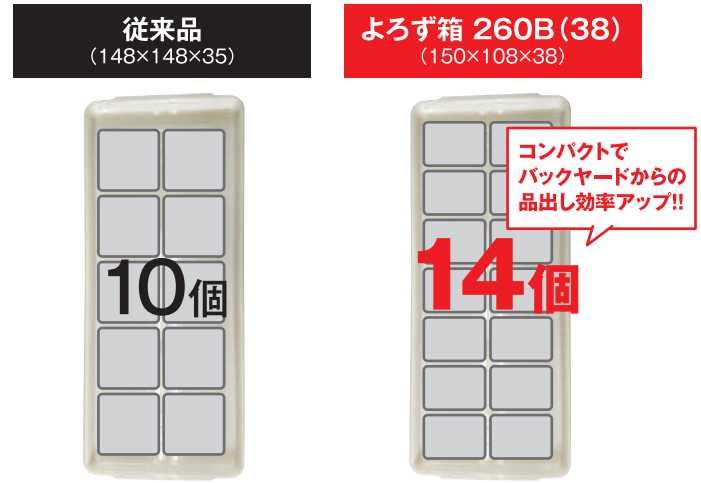
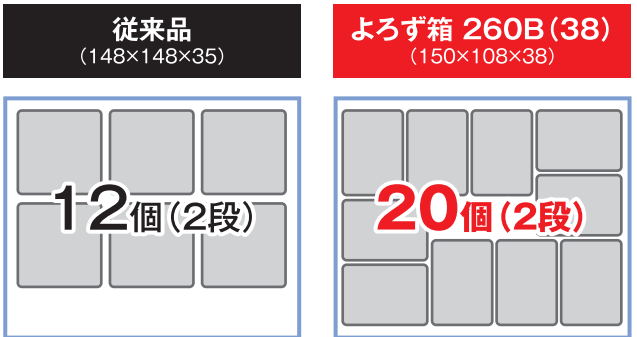

標準クレートII型深型(有効内寸:490×400×126)

コンパクトで積載効率アップ!!

売場 縦陳列の売場陳列効率

生活者 冷蔵庫の収納効率

ほぼ同容量の容器で比較

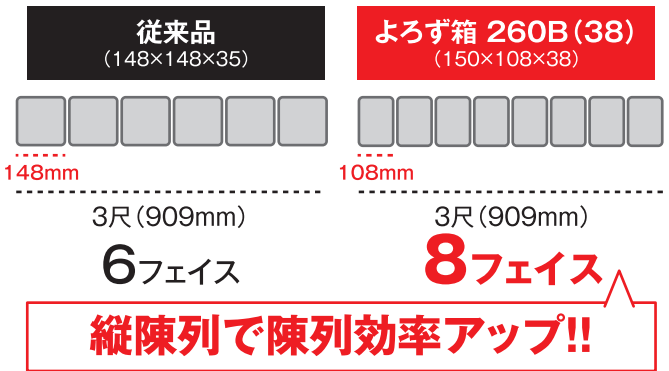

形状見本

蓋

210

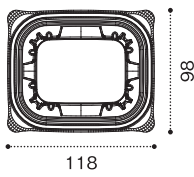

118

230

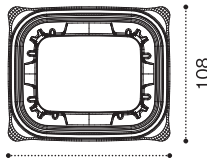

130

260

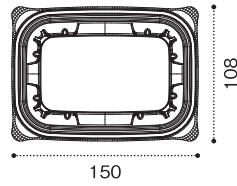

150

280

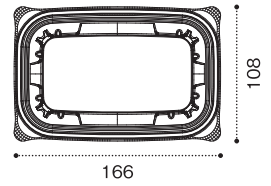

166

バイオよろず箱 210B バイオよろず箱 230B バイオよろず箱 260B バイオよろず箱 280B

本体

30mm

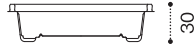

30

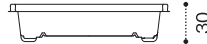

30

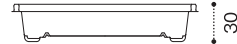

30

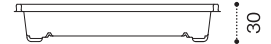

30

38mm

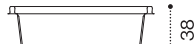

38



38



38



38

蓋

300

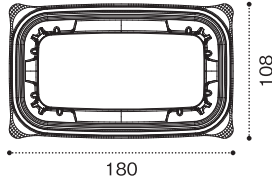

180

360

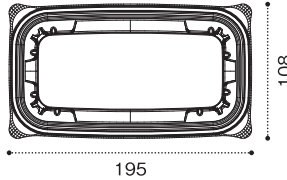

195

バイオよろず箱 300B バイオよろず箱 360B

本体

30mm



30



30

38mm



38



38



品名	サイズ	材質	容量	首下容量	袋入数	ケース入数	カラー		備考
							クリアー	クリアー防曇	
バイオよろず箱 210B (30)	118×98×30	バイオPET	180	140	50	2,000	FCON060		
バイオよろず箱 210B (38)	118×98×38	バイオPET	240	200	50	2,000	FCON065		
バイオよろず箱 210-TCN	118×98×10	バイオPET			50	2,000		FCON071	内外嵌合蓋
バイオよろず箱 230B (30)	130×108×30	バイオPET	240	180	50	1,600	FCON090		
バイオよろず箱 230B (38)	130×108×38	バイオPET	310	250	50	1,600	FCON095		
バイオよろず箱 230-TCN	130×108×10	バイオPET			50	1,600		FCON101	内外嵌合蓋
バイオよろず箱 260B (30)	150×108×30	バイオPET	290	220	50	1,600	FCON150		
バイオよろず箱 260B (38)	150×108×38	バイオPET	370	300	50	1,600	FCON160		
バイオよろず箱 260-TCN	150×108×10	バイオPET			50	1,600		FCON171	内外嵌合蓋
バイオよろず箱 280B (30)	166×108×30	バイオPET	320	240	50	1,200	FCON210		
バイオよろず箱 280B (38)	166×108×38	バイオPET	410	330	50	1,200	FCON220		
バイオよろず箱 280-TCN	166×108×10	バイオPET			50	1,200		FCON231	内外嵌合蓋
バイオよろず箱 300B (30)	180×108×30	バイオPET	350	260	50	1,200	FCON270		
バイオよろず箱 300B (38)	180×108×38	バイオPET	450	360	50	1,200	FCON280		
バイオよろず箱 300-TCN	180×108×10	バイオPET			50	1,200		FCON291	内外嵌合蓋
バイオよろず箱 360B (30)	195×108×30	バイオPET	390	290	50	800	FCON510		
バイオよろず箱 360B (38)	195×108×38	バイオPET	500	400	50	800	FCON520		
バイオよろず箱 360-TCN	195×108×10	バイオPET			50	800		FCON531	内外嵌合蓋

<http://www.risupack.co.jp>

リスパック株式会社

営業本部

〒484-0894 愛知県犬山市羽黒宮浦1番地
TEL(0568)67-5513(代) FAX(0568)67-7721

札幌営業所 TEL(011)864-8394(代)
仙台支店 TEL(022)223-3113(代)
東京支店 TEL(03)6702-0190(代)
大宮営業部 TEL(048)650-3786(代)

西東京営業部 TEL(042)724-1580(代)
名古屋支店 TEL(052)732-1411(代)
金沢営業所 TEL(076)237-5480(代)
静岡営業所 TEL(054)205-3231(代)

大阪支店 TEL(06)6445-7722(代)
中四国支店 TEL(086)212-1611(代)
福岡支店 TEL(092)431-8032(代)

※印刷の都合上、実際の色と異なる場合があります。※本仕様は予告なく変更する場合があります。 0002402①SN

NEW

新製品速報

バイオリーフボウル



バイオマス
使用部位:容器本体・蓋
No.190322



カンタン 嵌合®
【特許出願中】

バイオ
リーフボウル 18-16B(50) 白

サイズ: 182×160×50
中皿: バイオリーフボウル 18-16 中皿
中カップ: バイオカップ 60BL 浅1P50/
60 TCL 1P50
フタ: バイオリーフボウル 18-16-OCN
〈春野菜の豚しゃぶサラダ 約160g〉

バイオ
リーフボウル 18-18B(50)

サイズ: 182×182×50
フタ: バイオリーフボウル 18-18-OC
〈パインブロック 約600g〉

バイオ
リーフボウル 16-16B(50)
きなり

サイズ: 162×162×50
中皿: バイオリーフボウル 16-16 中皿
中カップ: バイオカップ 60BL 浅1P50/
60 TCL 1P50
フタ: バイオリーフボウル 16-16-OC
〈海老と明太子クリームの
パスタサラダ 約280g〉

本体

生活者に伝えやすい
刻印付き



使用部位: 本体



蓋

使用部位: フタ

バイオ
リーフボウル 18-16B(50) 黒

サイズ: 182×160×50
中皿: バイオリーフボウル 18-16 中皿
フタ: バイオリーフボウル 18-16-OCN
〈カモ肉のサラダ 約170g〉

柔らかなボウルが高価格帯サラダをやさしく魅了

POINT

1 形・柄・中皿でワンランクアップ!

新規性ある形状で差別化!

形で



リーフタイプ



正角タイプ

盛付けしやすい正角タイプも!

季節提案も可能

柄で



白



クリアー防曇



きなり



黒

環境をイメージしたナチュラルカラー
ヘルシーな印象のベージュ系カラー

春・夏 ← → 秋・冬

中皿で

食材が沈みこまない!



中皿使用でメニューの幅も広がる!

ドレッシングカップがぴったり収まる!

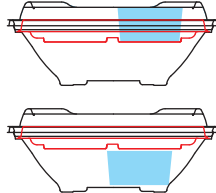

中皿の上に | こだわりのドレッシングを見せたい時に!

中皿の下に | トッピングをしっかりと魅せたい時に!

ドレッシングカップは
バイオカップ 60BL 浅1P50/60 TCL 1P50が対応します

POINT

2 リーフタイプ & 正角タイプで新SKU

サイズラインアップ 奥行きが揃う

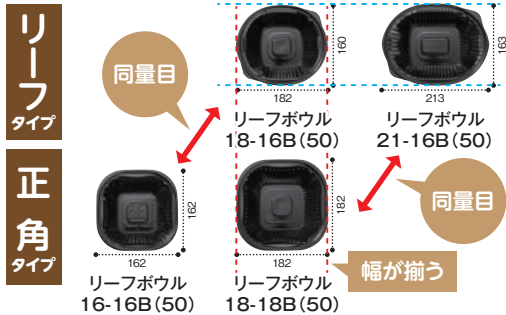

使用例

幅が揃って売場が整う!

正角×リーフパターン



リーフボウル 18-16B (50)



リーフボウル 18-18B (50)

POINT

3 盛付けでも! 作業負荷軽減!

中皿で!

盛付けでも!

蓋で!

輸送でも!

クレートで!



中皿が安定して置きやすくズレにくい!

内壁付きの中皿 & 内嵌合で噛みこみにくい



カンタン嵌合

標準クレートII型の場合
(有効内寸:長490mm×短400mm)



5個入る

バイオ リーフボウル 18-16B (50) 白

サイズ: 182×160×50 中皿: バイオ リーフボウル 18-16 中皿
中カップ: バイオカップ 60BL 浅1P50/60 TCL 1P50
フタ: バイオ リーフボウル 18-16-OCN
〈春野菜の豚しゃぶサラダ 約160g〉

カンタン嵌合搭載で蓋嵌めしやすい

21-16サイズはクレート効率◎

同容量の正角タイプ18-18(4個入る)より効率UP!

バイオ リーフボウル 16-16B (50) きなり

サイズ: 162×162×50
中皿: バイオ リーフボウル 16-16 中皿
中カップ: バイオカップ 60BL 浅1P50/60 TCL 1P50
フタ: バイオ リーフボウル 16-16-OC
〈海老と明太子クリームのパスタサラダ 約280g〉



パスタや
冷麺にも!

中皿の上にも下にも
ドレッシングカップがぴったり収まる!

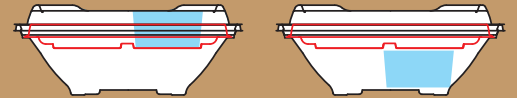

上にも

下にも



バイオ リーフボウル 18-16B (50) 黒

サイズ: 182×160×50 中皿: バイオ リーフボウル 18-16 中皿
フタ: バイオ リーフボウル 18-16-OCN
〈カモ肉のサラダ 約170g〉



バイオ リーフボウル 18-18B (50)

サイズ: 182×182×50
中皿: バイオ リーフボウル 18-18 中皿
中カップ: バイオカップ 60BL 浅1P50/60 TCL 1P50
フタ: バイオ リーフボウル 18-18-OC
〈おろしぶっかけ天ぶらうどん 約330g〉



バイオ リーフボウル 16-16B (50) 白

サイズ: 162×162×50
中皿: バイオ リーフボウル 16-16 中皿
中カップ: バイオカップ 60BL 浅1P50/60 TCL 1P50
フタ: バイオ リーフボウル 16-16-OC
〈生ハムサラダ 約280g〉



バイオ リーフボウル 18-16B (50) 黒

サイズ: 182×160×50
フタ: バイオ リーフボウル 18-16-OCN
〈パンブロック 約420g〉

カット
フルーツの
メガパック
にも!



バイオ リーフボウル 18-18B (50)

サイズ: 182×182×50 フタ: バイオ リーフボウル 18-18-OC
〈メガスイカ 約580g〉

柄見本



クリアー防曇



黒



白



きなり

形状見本

正角タイプ

リーフタイプ

16-16

18-18

18-16

21-16

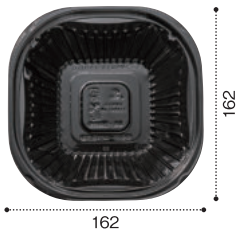

リーフボウル 16-16B(50)

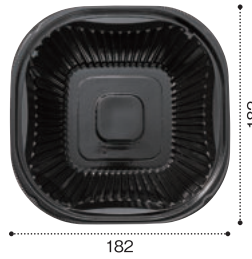

リーフボウル 18-18B(50)



リーフボウル 18-16B(50)

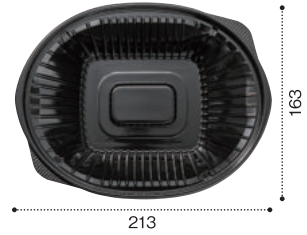

リーフボウル 21-16B(50)

フタ



16-16-OC

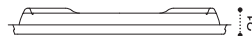

18-18-OC

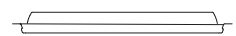

18-16-OCN

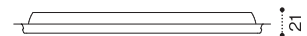

21-16-OCN

中皿



16-16 中皿



18-18 中皿



18-16 中皿



21-16 中皿

本体



16-16B(50)



18-18B(50)



18-16B(50)



21-16B(50)

バイオ リーフボウル 製品規格一覧表

品名	サイズ	材質	袋 入数	ケース 入数	黒	白	きなり	クリアー防曇	備考
					PBPX182	PBPX183	PBPX184	PBPX181	
バイオ リーフボウル 16-16B(50)	162×162×50	バイオPET	50	900	PBPX182	PBPX183	PBPX184	PBPX181	
バイオ リーフボウル 16-16 中皿	149×149×22	バイオPET	50	900				PBPX195	
バイオ リーフボウル 16-16-OC	162×162×21	バイオPET	50	900				PBPX210	内嵌合蓋
バイオ リーフボウル 18-18B(50)	182×182×50	バイオPET	50	600	PBPX262	PBPX263	PBPX264	PBPX261	
バイオ リーフボウル 18-18 中皿	169×169×22	バイオPET	50	600				PBPX275	
バイオ リーフボウル 18-18-OC	182×182×21	バイオPET	50	600				PBPX290	内嵌合蓋
バイオ リーフボウル 18-16B(50)	182×160×50	バイオPET	50	900	PBPX682	PBPX683	PBPX684	PBPX681	
バイオ リーフボウル 18-16 中皿	163×148×23	バイオPET	50	900				PBPX695	
バイオ リーフボウル 18-16-OCN	182×160×21	バイオPET	50	900				PBPX710	内嵌合蓋
バイオ リーフボウル 21-16B(50)	213×163×50	バイオPET	50	600	PBPX762	PBPX763	PBPX764	PBPX761	
バイオ リーフボウル 21-16 中皿	194×151×23	バイオPET	50	600				PBPX775	
バイオ リーフボウル 21-16-OCN	213×163×21	バイオPET	50	600				PBPX790	内嵌合蓋

ドレッシングカップ 製品規格一覧表

品名	サイズ	容量	首下 容量	材質	袋 入数	ケース 入数	クリアー	クリアー防曇	備考
							PBPM001	PBPM030	
バイオカップ 60BL 浅1P50	66パイ×28	60	40	バイオPET	50	3,000	PBPM001		
バイオカップ 60 TCL 1P50	66パイ×7			バイオPET	50	3,000		PBPM030	ロースタック・外嵌合蓋

NEW

新製品速報

バイオ マウント



意匠出願中

待望の
第2弾!

業界初バイオOPS採用で
本体も蓋も丸ごとバイオ!

本体・蓋がバイオ素材で
石油資源の節約とCO₂排出量低減が可能



バイオマス素材の配合率は約3%です。



バイオ マウント 21-21-1 B
オレンジ黒

サイズ: 205×205×22
フタ: バイオ マウント 21-21 OCH
(大人のお子様プレート 約400g)

ドーム高蓋で
インスタ弁当の見栄え盛上げ!

POINT

1

リブのないドーム蓋形状が中身を目立たせる!



バイオ マウント 24-19-2 B 白黒

サイズ: 235×190×22 フタ: バイオ マウント 24-19 OC
〈目玉ハンバーグ弁当 約400g〉



バイオ マウント 24-16-1 B 白黒

サイズ: 235×154×22
フタ: バイオ マウント 24-16 OCA
〈鶏の黒酢あん弁当 約320g〉

インスタ向け OC

**高蓋で
立体感UP!**

インスタの強み
「立体感」を後押し!

アウトパック向け OCA

**低蓋で立体感・
クレート効率UP!**

丸みのある形状で
インスタのような
手作り感を演出!

標準クレートII型深
3段積みOK



POINT

2

まるで3点式の高級感! 和洋中幅広く使える柄ラインアップ!

定番色から弁当の色を補う色まで幅広く展開!

白黒に続くニュートレンド!



白黒

幅広いメニューに



セン赤

和洋に加え中華にも!



セン茶

Grillや色ご飯に!



カリリ金

とんかつや色ご飯に!



オレンジ黒

ハンバーグや Grill系メニューに!



緑黒

POINT

3

セレクト仕切り搭載! さらに「Xタイプ」登場で盛付けの自由度UP!

セレクト仕切り搭載!



この仕切りが低くなっています



仕切る



仕切らない

低い仕切りで
「仕切らず渡る」
盛付けも可能



この仕切りが
低くなっています

縦陳列でも
自由に
盛付け可能!

NEW

セレクト仕切りXタイプで
縦陳列にも!



副菜なし



副菜あり
(1種)



副菜あり
(2種)



バイオ マウント 24-16-1 B 白黒

サイズ: 235×154×22
フタ: バイオ マウント 24-16 OCA
(鶏の黒酢あん弁当 約320g)

セン赤

和洋中間わず
幅広いメニューを
引き立てる!



バイオ マウント 24-18-2 B セン赤

サイズ: 235×176×22 フタ: バイオ マウント 24-18 OC
(中華弁当 約370g)

セン茶

プレートメニューを引き立て
鉄板のような臨場感を演出!



バイオ マウント 24-19-2 B セン茶

サイズ: 235×190×22 フタ: バイオ マウント 24-19 OC
(デミハンバーグ弁当 約380g)

カリリ金

揚げ物を
引き立てる!



バイオ マウント 21-21-1 B カリリ金

サイズ: 205×205×22 フタ: バイオ マウント 21-21 OCH
(トンカツ弁当 約350g)

白黒柄に続くニュートレンド柄!

オレンジ黒

売場での
アイキャッチ抜群!

バイオ マウント 21-21-1 B オレンジ黒

サイズ: 205×205×22
フタ: バイオ マウント 21-21 OCH
(大人のお子様プレート 約400g)

緑黒

プレートメニューの
野菜の色を補う

バイオ マウント 22-22-1 B 緑黒

サイズ: 217×217×22
フタ: バイオ マウント 22-22 OCH
(グリルチキンプレート 約400g)



柄見本



黒



白黒



セン赤



セン茶



カリリ金



オレンジ黒



緑黒

形状見本

※表示のグラム数はご飯容量の目安です。

0...仕切りが低くなっています

24-16
(235×154)

セレクト仕切りXタイプ



24-16-1 B 24-16-2 B

24-18
(235×176)

セレクト仕切りXタイプ



24-18-1 B 24-18-2 B

24-19
(235×190)

セレクト仕切りXタイプ



24-19-1 B 24-19-2 B

21-21
(205×205)

22-22
(217×217)



21-21-1 B 22-22-1 B

OCA

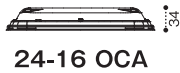

24-16 OCA

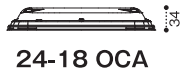

24-18 OCA



24-19 OCA

OC



24-16 OC



24-18 OC



24-19 OC

OCH



21-21 OCH



22-22 OCH



品名	サイズ	材質	袋 入数	ケース 入数	黒	白黒	セン赤	セン茶	カリリ金	オレンジ黒	緑黒	クリアー 防曇	備考
					RHHS101	RHHS102	RHHS103	RHHS104					
バイオマウント 24-16-1 B	235×154×22	バイオPPF	50	800	RHHS101	RHHS102	RHHS103	RHHS104					
バイオマウント 24-16-2 B	235×154×22	バイオPPF	50	800	RHHS121	RHHS122	RHHS123	RHHS124					
バイオマウント 24-16 OCA	235×154×34	バイオOPS	50	800								RHHS188	外嵌合蓋
バイオマウント 24-16 OC	235×154×38	バイオOPS	50	800								RHHS189	外嵌合蓋
バイオマウント 24-18-1 B	235×176×22	バイオPPF	50	600	RHHS301	RHHS302	RHHS303	RHHS304	RHHS305				
バイオマウント 24-18-2 B	235×176×22	バイオPPF	50	600	RHHS321	RHHS322	RHHS323	RHHS324	RHHS325				
バイオマウント 24-18 OCA	235×176×34	バイオOPS	50	600								RHHS388	外嵌合蓋
バイオマウント 24-18 OC	235×176×38	バイオOPS	50	600								RHHS389	外嵌合蓋
バイオマウント 24-19-1 B	235×190×22	バイオPPF	50	600	RHHS401	RHHS402	RHHS403	RHHS404	RHHS405				
バイオマウント 24-19-2 B	235×190×22	バイオPPF	50	600	RHHS421	RHHS422	RHHS423	RHHS424	RHHS425				
バイオマウント 24-19 OCA	235×190×34	バイオOPS	50	600								RHHS488	外嵌合蓋
バイオマウント 24-19 OC	235×190×38	バイオOPS	50	600								RHHS489	外嵌合蓋
バイオマウント 21-21-1 B	205×205×22	バイオPPF	50	600	RHHS601	RHHS602	RHHS603	RHHS604	RHHS605	RHHS606	RHHS607		
バイオマウント 21-21 OCH	205×205×41	バイオOPS	50	600								RHHS690	外嵌合蓋
バイオマウント 22-22-1 B	217×217×22	バイオPPF	50	600	RHHS701	RHHS702	RHHS703	RHHS704	RHHS705	RHHS706	RHHS707		
バイオマウント 22-22 OCH	217×217×41	バイオOPS	50	600								RHHS790	外嵌合蓋

※バイオマス素材の配合率は約3%です。

NEW

新製品速報

バイオ バッチリ



カンタン嵌合®
【特許出願中】



バイオ バッチリ 17-53 B

サイズ: 175×175×53

中 皿: バイオ バッチリ 17 中皿 4S-2

フ タ: バイオ バッチリ 17 OC 内

〈とろろそば 約390g〉

内嵌合も外嵌合も

カンタン嵌合搭載で作業性

バッチリ!

POINT
1

冷し麺容器初!

内嵌合も外嵌合もカンタン嵌合搭載で作業性UP!



カンタン嵌合®
【特許出願中】

軽い力で蓋が嵌められる「カンタン嵌合」搭載



内嵌合・外嵌合 どちらもカンタン嵌合搭載!

内 とろろなどが漏れにくい



外 面を広く見せられる



POINT
2

角丸形状で見栄え◎

	中皿が収まりやすい	具材の位置がずれない	売場陳列◎
丸型容器	<p>作業ラインイメージ</p> <p>ライン上で中皿が回ってしまう</p>	<p>ラインで回り帯ラベル位置がバラバラ</p>	<p>デッドスペースができてしまう</p>
NEW バッチリ	<p>\\バッチリ!\\</p> <p>角型中皿で位置をキープ。盛付けがしやすい</p>	<p>帯ラベルの位置が統一されるから チャーシューなどメインの具材が隠れない</p>	<p>デッドスペースが減りボリューム感UP</p>

POINT
3

中皿と蓋が密着! 具材移りも軽減!

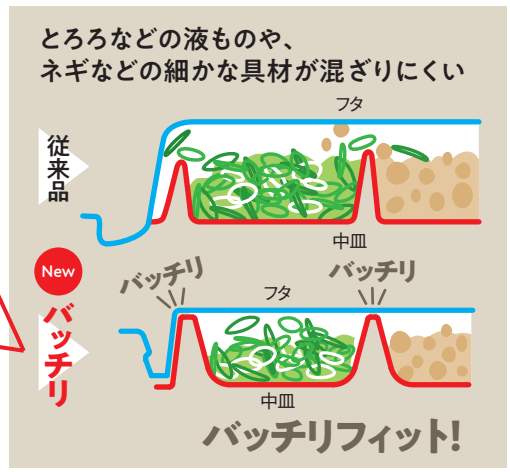
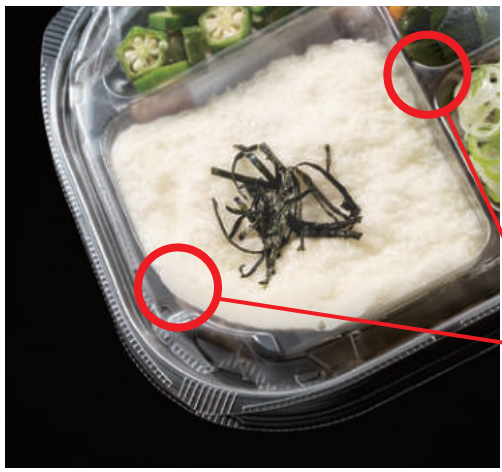



バイオ バッチリ 17-46 B

サイズ: 175×175×46
 中皿: バイオ バッチリ 17 中皿 3S-1
 フタ: バイオ バッチリ 17 OC 内
 〈温玉ぶっかけうどん 約350g〉



バイオ バッチリ 17-53 B

サイズ: 175×175×53
 中皿: バイオ バッチリ 17 中皿 4S-2
 フタ: バイオ バッチリ 17 OC 内
 〈とろろそば 約390g〉

バイオ バッチリ 17-53 B 黒

サイズ: 175×175×53
 中皿: バイオ バッチリ 17 中皿 3S-2
 フタ: バイオ バッチリ 17 OC 内
 〈ジャージャー麺 約370g〉



バイオ バッチリ 18-53 B

サイズ: 182×182×53
 中皿: バイオ バッチリ 18 中皿 5S-C
 フタ: バイオ バッチリ 18 OC 内
 〈冷し中華 約340g〉

仕切る!



バイオ バッチリ 18-53 B 黒

サイズ: 182×182×53
 中皿: バイオ バッチリ 18 中皿 5S-C
 フタ: バイオ バッチリ 18 OC 内
 〈サラダ冷し中華 約360g〉

仕切らない!

**通常より低い仕切りで
2通りの盛付け方が可能!**



仕切らない

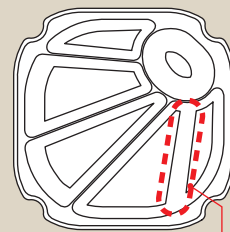

中皿5S-C

この仕切りが低くなっています



仕切る

▶ 柄見本



クリアー | 清涼感、ヘルシー感No.1
全メニューにおすすめ



黒 | 担々麺、ジャージャー麺など
ピリ辛メニューにおすすめ

クレート効率UP

本体+蓋の高さを調節し2段積み可能

クレートを重ねると蓋が当たるため1段のみ

2段積み可能



従来品

NEW バッチリ

▶ 形状見本

本体

**175
サイズ**

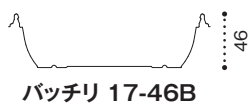
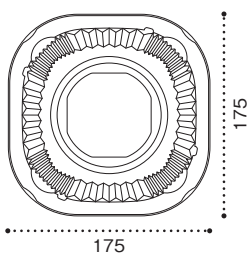

バッチリ 17-46B

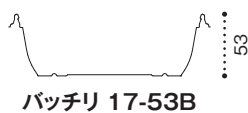

バッチリ 17-53B

**182
サイズ**

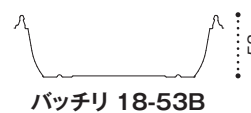
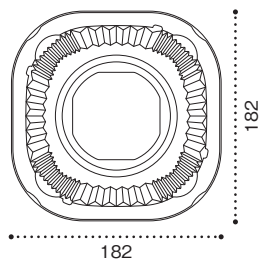

バッチリ 18-53B

中皿



バッチリ 17 中皿
3S-1



バッチリ 17 中皿
3S-2

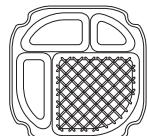

バッチリ 17 中皿
4S-2

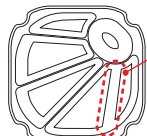

バッチリ 17 中皿
5S-C



バッチリ 18 中皿
3S-1

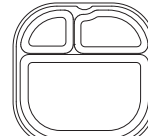

バッチリ 18 中皿
3S-2

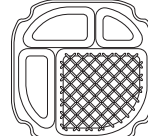

バッチリ 18 中皿
4S-2

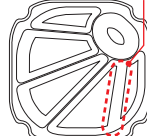

バッチリ 18 中皿
5S-C

フタ

内嵌合・外嵌合ともに**カンタン**嵌合搭載

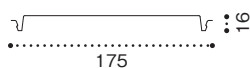

バッチリ 17 OC内

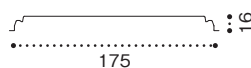

バッチリ 17 OC外

カンタン嵌合蓋

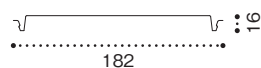

バッチリ 18 OC内

品名	サイズ	材質	袋入数	ケース入数	カラー			備考
					クリアー	黒	クリアー防曇	
バイオ バッチリ 17-46 B	175×175×46	バイオPET	100	600	PBNA411	PBNA412		
バイオ バッチリ 17-53 B	175×175×53	バイオPET	100	600	PBNA421	PBNA422		
バイオ バッチリ 17 中皿 3S-1	154×154×17	バイオPET	100	1,200	PBNA461			
バイオ バッチリ 17 中皿 3S-2	154×154×18	バイオPET	100	1,200	PBNA462			
バイオ バッチリ 17 中皿 4S-2	154×154×18	バイオPET	100	1,200	PBNA472			
バイオ バッチリ 17 中皿 5S-C	154×154×18	バイオPET	100	1,200	PBNA486			
バイオ バッチリ 17 OC 内	175×175×16	バイオPET	100	600			PBNA491	内嵌合蓋
バイオ バッチリ 17 OC 外	175×175×16	バイオPET	100	600			PBNA496	外嵌合蓋
バイオ バッチリ 18-53 B	182×182×53	バイオPET	100	600	PBNA521	PBNA522		
バイオ バッチリ 18 中皿 3S-1	161×161×17	バイオPET	100	1,200	PBNA711			
バイオ バッチリ 18 中皿 3S-2	161×161×18	バイオPET	100	1,200	PBNA712			
バイオ バッチリ 18 中皿 4S-2	161×161×18	バイオPET	100	1,200	PBNA722			
バイオ バッチリ 18 中皿 5S-C	161×161×18	バイオPET	100	1,200	PBNA736			
バイオ バッチリ 18 OC 内	182×182×16	バイオPET	100	600			PBNA741	内嵌合蓋

※バイオマス素材の配合率は約3%です。

NEW

新製品速報

バイオパティブル



スマート嵌合®
【特許出願中】 【実用新案】

テープレスの実績拡大中のスマート嵌合と

ドリップ漏れ防止機能付きの

オードブル容器登場!



バイオパティブル丸 20B 3S 黒

サイズ: 205×193×45

フタ: バイオパティブル丸 20 OC

(アンガス牛ステーキスティックカット(ニンニクチップ) 約520g)



バイオパティブル角 24-19B 3S カリス金

サイズ: 240×190×38

フタ: バイオパティブル角 24-19 OC

(和牛ステーキ盛り合わせ 約400g)

1 テープなしでも蓋が外れにくい



スマート嵌合®
【特許出願中】 【実用新案】

スマート嵌合容器

テープレスの実績
拡大中!

蓋が
外れにくい



2 ドリップが吸いつく底面スポット&ドリップ漏れしにくい機能搭載

従来品
(外嵌合蓋)

外嵌合で漏れやすい...

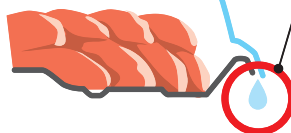

NEW バイオパティブル
(スマート嵌合蓋)

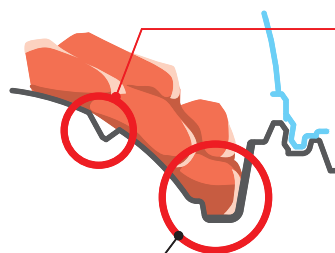

外嵌合の精肉容器と比較し

スマート嵌合+深い脚部でドリップ漏れもしにくい

新機能「ドリップスポット」

傾けてもドリップが
落ちにくい!



約90度!

ドリップスポットに吸いつくから
ドリップが目立たず
商品をきれいに保てる!

3 立体盛付け×PET素材の光沢で高質感UP!

立体盛付け

ドーム状の本体形状で
食材を立体的に演出



PET素材の光沢感

ツヤのあるPET素材の
光沢感で肉を際立たせ
高質感UP!



バイオパティブル丸 20B 3S 黒

サイズ: 205×193×45
フタ: バイオパティブル丸 20 OC
〈アンガス牛ステーキスティックカット(ニンニクチップ) 約520g〉

中カップ*を
入れても
ズレない
ポッチ付き



タレや薬味を入れて
商品価値UP!

*バイオカップ 90 BL 1P50 / TCL 1P50



バイオパティブル丸 20B 3S カリス金

サイズ: 205×193×45
フタ: バイオパティブル丸 20 OC
〈国産牛タンネギ塩タレ 約260g〉



バイオパティブル丸 20B 3S 黒

サイズ: 205×193×45
フタ: バイオパティブル丸 20 OC
〈アンガス牛ステーキスティックカット(ニンニクチップ) 約520g〉

角形状の 大型サイズも!



カリス金 | 国産牛・ブランド牛など
休日・催事商品に

黒 | 輸入肉や定番商品に

バイオパティブル角 24-19B 3S カリス金

サイズ: 240×190×38 フタ: バイオパティブル角 24-19 OC
〈和牛ステーキ盛り合わせ 約400g〉

バイオパティブル角 27-19B 4S 黒

サイズ: 270×190×42 フタ: バイオパティブル角 27-19 OC
〈アメリカ産牛 焼肉用バラ 約680g〉

柄見本

形状見本



黒

カリス金

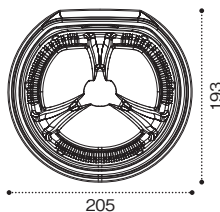

バイオパティブル丸 20B 3S

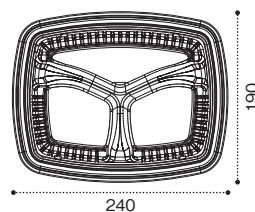

バイオパティブル角 24-19B 3S

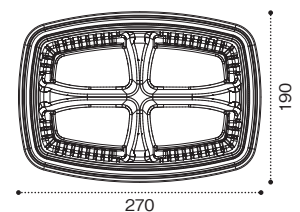

バイオパティブル角 27-19B 4S



バイオパティブル丸 20 OC



バイオパティブル角 24-19 OC



バイオパティブル角 27-19 OC

*豚肉などに最適な「カリス銀」も近日発売予定

品名	サイズ	材質	袋入数	ケース入数	PET素材の光沢感			備考
					黒	カリス金	クリアー防曇	
バイオパティブル丸 20B 3S	205×193×45	バイオPET	50	400	FPBR019	FPBR020		
バイオパティブル丸 20 OC	205×193×59	バイオPET	50	400			FPBR025	スマート嵌合蓋
バイオパティブル角 24-19B 3S	240×190×38	バイオPET	50	400	FPBR548	FPBR549		
バイオパティブル角 24-19 OC	240×190×53	バイオPET	50	400			FPBR555	スマート嵌合蓋
バイオパティブル角 27-19B 4S	270×190×42	バイオPET	50	300	FPBR563	FPBR564		
バイオパティブル角 27-19 OC	270×190×58	バイオPET	50	300			FPBR570	スマート嵌合蓋

http://www.risupack.co.jp
リスパック株式会社

営業本部 〒484-0894 愛知県犬山市羽黒宮浦1番地
 TEL(0568)67-5513(代) FAX(0568)67-7721

札幌営業所 TEL(011)864-8394(代)
 仙台支店 TEL(022)223-3113(代)
 東京支店 TEL(03)6702-0190(代)
 大宮営業所 TEL(048)650-3786(代)

西東京営業部 TEL(042)724-1580(代)
 名古屋支店 TEL(052)732-1411(代)
 金沢営業所 TEL(076)237-5480(代)
 静岡営業所 TEL(054)205-3231(代)

大阪支店 TEL(06)6445-7722(代)
 中四国支店 TEL(086)212-1611(代)
 福岡支店 TEL(092)431-8032(代)

*印刷の都合上、実際の色と異なる場合があります。*本仕様は予告なく変更する場合があります。 0002402①SN

NEW

新製品速報

バイオ

きわ盛

意匠出願中



スマート嵌合®
【特許出願中】【意匠登録済】

バイオ
HIPS



バイオ きわ盛 2-5 B りゅうさい青

サイズ: 247×141×25
フタ: バイオ きわ盛 2-5 OC
(にぎり10貫)

際^{きわ}まで盛っても
ネタが隠れにくい!!

ネタがズレにくく一際^{きわ}美しい。

際^{きわ}まで魅せて商品価値上昇。

※バイオマス素材の配合率は約3%です。

Point 1

ネタがズレにくいから ^{ぎわ}際まで美しく



パイオ きわ盛 2-5 B おおみ金
サイズ: 247×141×25 フタ: パイオ きわ盛 2-5 OC
(にぎり10貫)

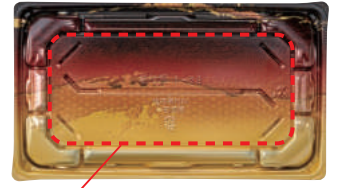

内壁

容器本体の「内壁」でシャリの転びを防ぎ
美しい盛付けをキープ



高下駄で
高級感訴求



フタ天面が広くリブのない
ショーケーススタイル

Point 2

ネタが噛みこみにくい! 作業性UPで ^{ぎわ}手際よし

従来品



フタの立ち上がり

NEW
ぎわ盛



フタの立ち上がり

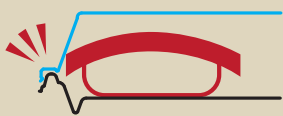

ネタが噛みこみやすい

フタの立ち上りを
外側に

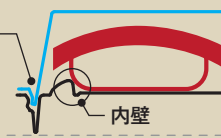

より高い位置に寿司を盛れる!

お寿司を盛付ける面を
嵌合部より高く!

内壁

内壁の効果と
フタの立ち上りを極力外側にしてネタが噛みこみにくい!

Point 3

スマート嵌合搭載で ^{ぎわ}手際よし



フタが嵌めやすい



フタが外れにくい



スマート嵌合®
【特許出願中】【意匠登録済】

極上



バイオ きわ盛 3-4 B けんびし金

サイズ: 211×178×25
フ タ: バイオ きわ盛 3-4 OC
(にぎり12貫)

バイオ きわ盛 2-5 B おおみ金

サイズ: 247×141×25
フ タ: バイオ きわ盛 2-5 OC
(にぎり10貫)

特上



特上

バイオ きわ盛 2-3 B おおみ緑

サイズ: 175×141×25
フ タ: バイオ きわ盛 2-3 OC
(にぎり6貫)



バイオ きわ盛 1-5 B おとわ赤

サイズ: 247×105×25
フ タ: バイオ きわ盛 1-5 OC
(にぎり5貫)

上



バイオ きわ盛 2-4 B りゅうさい青

サイズ: 211×141×25
フ タ: バイオ きわ盛 2-4 OC
(アトランティックサーモン8貫)

並



並

バイオ きわ盛 3-3 B りゅうさい青

サイズ: 178×178×25
フ タ: バイオ きわ盛 3-3 OC
(活ガ 煮穴子入りにぎり8貫)



一品主張にぴったりサイズ

| 極上 |

(想定売価 1,280円~)



げんびし金

| 特上 |

(想定売価 980円~1,180円)



おおみ金



おおみ緑

| 上 |

(想定売価 980円)



おとわ赤

| 並 |

(想定売価 880円)

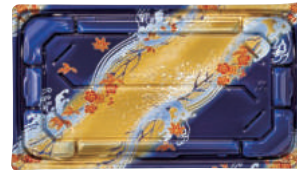

りゅうさい青



しょうえい青

形状見本



5貫

247

きわ盛 1-5 B



6貫

175

きわ盛 2-3 B



8貫

211

きわ盛 2-4 B



10貫

247

きわ盛 2-5 B



9貫

178

きわ盛 3-3 B



12貫

211

きわ盛 3-4 B

品名	サイズ	材質	袋入数	ケース入数							クリアー防曇	備考
					りゅうさい青	おおみ金	おとわ赤	げんびし金	おおみ緑	しょうえい青		
バイオ きわ盛 1-5 B	247×105×25	バイオHIPS	50	600	RRAK091	RRAK092	RRAK093	RRAK094	RRAK095	RRAK096		
バイオ きわ盛 1-5 OC	247×105×45	バイオPET	50	600							RRAK119	スマート嵌合蓋
バイオ きわ盛 2-3 B	175×141×25	バイオHIPS	50	600	RRAK241	RRAK242	RRAK243	RRAK244	RRAK245	RRAK246		
バイオ きわ盛 2-3 OC	175×141×45	バイオPET	50	600							RRAK269	スマート嵌合蓋
バイオ きわ盛 2-4 B	211×141×25	バイオHIPS	50	800	RRAK271	RRAK272	RRAK273	RRAK274	RRAK275	RRAK276		
バイオ きわ盛 2-4 OC	211×141×45	バイオPET	50	800							RRAK299	スマート嵌合蓋
バイオ きわ盛 2-5 B	247×141×25	バイオHIPS	50	600	RRAK301	RRAK302	RRAK303	RRAK304	RRAK305	RRAK306		
バイオ きわ盛 2-5 OC	247×141×45	バイオPET	50	600							RRAK329	スマート嵌合蓋
バイオ きわ盛 3-3 B	178×178×25	バイオHIPS	50	600	RRAK511	RRAK512	RRAK513	RRAK514	RRAK515	RRAK516		
バイオ きわ盛 3-3 OC	178×178×45	バイオPET	50	600							RRAK539	スマート嵌合蓋
バイオ きわ盛 3-4 B	211×178×25	バイオHIPS	50	400	RRAK541	RRAK542	RRAK543	RRAK544	RRAK545	RRAK546		
バイオ きわ盛 3-4 OC	211×178×45	バイオPET	50	400							RRAK569	スマート嵌合蓋

NEW

新製品速報

バイオ 彩菜 18-10 B 黒

サイズ: 180×100×23 フタ: バイオ 彩菜 18-10 OC
(ほうれん草と人参のごま和え 約160g)

和

バイオ
彩菜

あやな

意匠出願中



何にでもマッチするシンプルな形状と柄で
和洋中のメニューを「彩る新冷惣菜容器」



中

洋

バイオ 彩菜 10 B

サイズ: 100×100×24
フタ: バイオ 彩菜 10 OC
(玉子ポテマカサラダ 約100g)

バイオ 彩菜 10 B 黒

サイズ: 100×100×24 フタ: バイオ 彩菜 10 OC
(かぼちゃのデザートサラダ 約110g)

黒は
スイーツメニューにもピッタリ!!



バイオ 彩菜 14-10 B

サイズ: 140×100×23
フタ: バイオ 彩菜 14-10 OC
(中華春雨サラダ 約100g)

ポイント 1

縦横陳列に対応!

大サイズのラベルが貼りやすい! (ラベル幅60mmの場合)



横陳列の場合

従来品



彩菜



長側の下駄部を無くすことで
ラベルを底面まで貼りやすい!



縦陳列の場合

従来品



彩菜

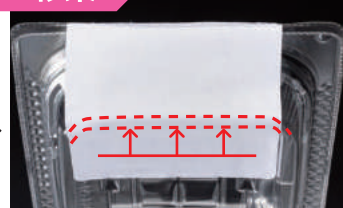

脚部を細くすることで
ラベルを底面まで貼りやすい!

※バイオマス素材の配合率は約3%です。

ポイント 2 縦陳列にも最適なサイズ!

全サイズ短側
100mmで統一



同サイズでも



100mm 100mm 100mm
1尺(303mm)

1尺
3フェイスの
陳列

サイズ違いでも



100mm 100mm 100mm
1尺(303mm)

ポイント 3 中身を引き立たせる形状!

短側100mmでありながら
中身が見えやすい広々天面!

特徴あるデザインで
「惣菜を彩る!」



容器本体フランジ部に凸凹

柄見本



クリアー



黒

形状見本

10

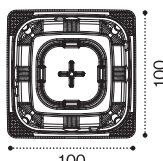

10B



10 OC

14-10

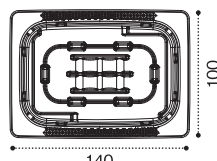

14-10B



14-10 OC

18-10

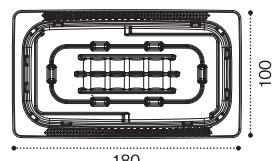

18-10B



18-10 OC

品名	サイズ	材質	袋 入数	ケース 入数	色			備考
					クリアー	黒	クリアー防曇	
バイオ 彩葉 10 B	100×100×24	バイオPET	50	1,200	PBDE030	PBDE031		
バイオ 彩葉 10 OC	100×100×25	バイオPET	50	1,200			PBDE048	内嵌合蓋
バイオ 彩葉 14-10 B	140×100×23	バイオPET	50	1,200	PBDE180	PBDE181		
バイオ 彩葉 14-10 OC	140×100×25	バイオPET	50	1,200			PBDE198	内嵌合蓋
バイオ 彩葉 18-10 B	180×100×23	バイオPET	50	1,200	PBDE420	PBDE421		
バイオ 彩葉 18-10 OC	180×100×25	バイオPET	50	1,200			PBDE438	内嵌合蓋

<http://www.risupack.co.jp>
リスパック株式会社

営業本部 〒484-0894 愛知県犬山市羽黒宮浦1番地
 TEL(0568)67-5513(代) FAX(0568)67-7721

札幌営業所 TEL(011)864-8394(代)
 仙台支店 TEL(022)223-3113(代)
 東京支店 TEL(03)6702-0190(代)
 大宮営業部 TEL(048)650-3786(代)

西東京営業部 TEL(042)724-1580(代)
 名古屋支店 TEL(052)732-1411(代)
 金沢営業所 TEL(076)237-5480(代)
 静岡営業所 TEL(054)205-3231(代)

大阪支店 TEL(06)6445-7722(代)
 中四国支店 TEL(086)212-1611(代)
 福岡支店 TEL(092)431-8032(代)

※印刷の都合上、実際の色と異なる場合があります。※本仕様は予告なく変更する場合があります。 0002401 ©SN

NEW

新製品速報

RON

新柄

RON 25-10 B うらなみ緑

サイズ: 250×98×27
(タイ平盛)



新柄 うらなみ緑



自動ラップ機対応!
ラップでも
フタ付きに負けない
見栄えの新柄が
登場!



RON 20-10 B こよみ金

サイズ: 202×98×27
(マグロ柵)

新柄

こよみ金



RON 25-15 B うらなみ青

サイズ: 250×145×27
(プリ平盛)

新柄

うらなみ青



ポイント

1

自動ラップ機対応で
作業効率UP!

ラップ機
にも
転びにくい

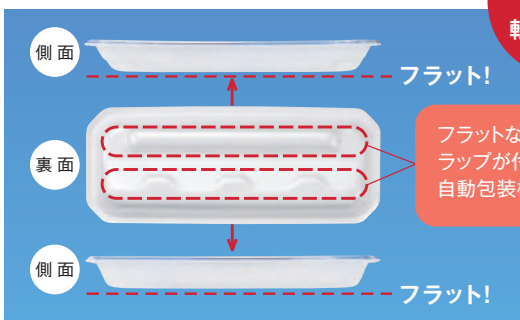

フラットな脚部で
ラップが付きやすく
自動包装機にも対応!

ポイント

2

高級感と通年性を叶える
柄リニューアル!

高価格帯

マグロ、中トロに



こよみ金

季節を選ばない通年性

高売価な商品に

中価格帯

プリ、タイに



うらなみ緑

鮮度感+器らしさ

上質な定番柄

低~中価格帯

カツオ、アジ、イカ、
サーモンに



うらなみ青

中身に彩を添える

通年・定番~スポットまで

ポイント

3

本体底面の傾斜で
中身が沈み込まず際立つ!

精肉惣菜
にも!



RON 20-10 B こよみ金

サイズ: 202×98×27
(ローストビーフ 約70g)



RON 20-10 B うらなみ緑

サイズ: 202×98×27
(チャーシュー 約110g)

柄見本



こよみ金



うらなみ青



うらなみ緑

形状見本

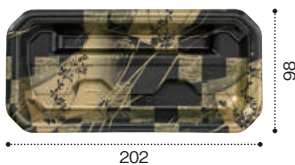

RON 20-10 B

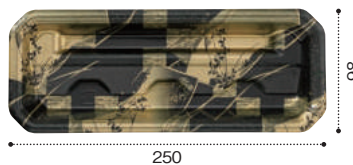

RON 25-10 B

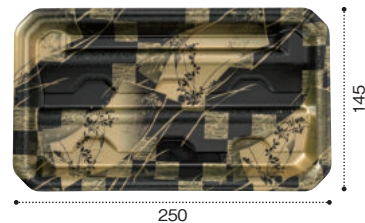

RON 25-15 B

品名	サイズ	材質	袋 入数	ケース 入数				備考
					こよみ金	うらなみ青	うらなみ緑	
RON-20-10 B	202×98×27	PSP	50	1,200	FLHG136	FLHG137	FLHG138	
RON-25-10 B	250×98×27	PSP	50	1,000	FLHG146	FLHG147	FLHG148	
RON-25-15 B	250×145×27	PSP	50	600	FLHG156	FLHG157	FLHG158	

 <http://www.risupack.co.jp>
リスパック株式会社

営業本部

〒484-0894 愛知県犬山市羽黒宮浦1番地
TEL (0568)67-5513(代) FAX (0568)67-7721

札幌営業所 TEL (011)864-8394(代)
仙台支店 TEL (022)223-3113(代)
東京支店 TEL (03)6702-0190(代)
大宮営業部 TEL (048)650-3786(代)

西東京営業部 TEL (042)724-1580(代)
名古屋支店 TEL (052)732-1411(代)
金沢営業所 TEL (076)237-5480(代)
静岡営業所 TEL (054)205-3231(代)

大阪支店 TEL (06)6445-7722(代)
中四国支店 TEL (086)212-1611(代)
福岡支店 TEL (092)431-8032(代)

※印刷の都合上、実際の色と異なる場合があります。※本仕様は予告なく変更する場合があります。 0002402①SN

NEW

新製品速報

うつくし盛

新柄

寿司
刺身

発売から早9年

うつくし盛が美しく華麗に
リニューアル



バイオ
HIPS

寿司



バイオPS うつくし盛 2-5B
るえん赤

サイズ: 277×131×30
フタ: バイオPET うつくし盛 2-5 OC
(特上握り寿司(10貫))



刺身

バイオPS うつくし盛 20BZ
リアス青

サイズ: 193×164×30
フタ: バイオPET うつくし盛 20 OCZ
(刺身4点盛合せ)



※バイオマス素材の配合率は約3%です。

ポイント 1

新柄3種登場!!

NEW



バイオHIPS リアス青

明るい青と深い青で
鮮度感と
重厚感を両立

NEW



バイオHIPS るえん赤

黒基調のシックな雰囲気と
シンプルな和柄で
中身を魅せる

NEW



バイオHIPS ゴールドW

定番商品と
差別化する
豪華な柄

バイオHIPS



ほてい金



こうざん金



いぎなみ青



こうが金

バイオPET



黒



みぞれ青



みぞれ緑

ポイント 2

本体・蓋共に全アイテムバイオ化!!

刺身サイズは全アイテム

約**10%**リデュース



蓋

バイオPET



本体

バイオPET
バイオHIPS



バイオPS うつくし盛 20BZ
リアス青

サイズ: 193×164×30
フタ: バイオPET うつくし盛 20 OCZ
(刺身4点盛合せ)

ポイント 3

「ワイド盛」「幅広フランジ」で魅せる!!

ワイド盛付け!

通常盛付け



従来品

40°

うつくし盛



40°のワイド盛付けと
横幅の広いワイド
形状でネタを魅せる!

凹リブ盛付け目安ライン



盛付け作業時に
邪魔にならない凹リブ
盛付け目安ライン

お客様の
声

今までは12貫用サイズに10貫を盛ってワイド感を出して
いたが、それ用に内寸設定したものがあればその方が良い!

デッド
スペース



従来品



12貫サイズの10貫盛り

ピッタリ
サイズ

ワイド感を強調する幅広フランジ。

寿司転び
防止突起付



皿形状&高下駄スタイリング。



料理屋に出てくる
お皿をイメージした
陶器調フランジで
高級感を演出!!

寿司メニュー



定番握りに

バイオPS うつくし盛 2-5B
るえん赤

サイズ: 277×131×30
フタ: バイオPET うつくし盛 2-5 OC
(特上握り寿司(10貫))



バイオPS うつくし盛 1-5B
リアス青

サイズ: 277×97×30
フタ: バイオPET うつくし盛 1-5 OC
(塩レモン握り(5貫))

刺身メニュー

白身・塩レモン握りに



白身魚に

マグロ・タイなど高級魚に

バイオPS うつくし盛 15BZ リアス青

サイズ: 193×114×30
フタ: バイオPET うつくし盛 15 OCZ
(マグロ・タイ2点盛)



バイオPS うつくし盛 35BZ みぞれ青

サイズ: 245×114×30
フタ: バイオPET うつくし盛 35 OCZ
(白身3点盛)

精肉惣菜メニュー



ローストビーフ握りに

バイオPS うつくし盛 2-3B
ゴールドW

サイズ: 199×131×30
フタ: バイオPET うつくし盛 2-3 OC
(ローストビーフ握り(6貫))

惣菜メニュー

エビマヨなど
冷惣菜に



バイオPS うつくし盛 1-3B ゴールドW

サイズ: 165×97×30 フタ: バイオPET うつくし盛 1-3 OC
(エビマヨ 約110g)

●形状見本(寿司)



●形状見本(刺身)



品名	サイズ	材質	袋 入数	ケース 入数	色										クリアー 防曇	備考		
					ほてい金	こうざん 金	ゴールド W	るえん赤	リアス青	いざなみ 青	こうが金	黒	みぞれ青	みぞれ緑				
バイオPS うつくし盛 1-3B	165×97×30	バイオHIPS	50	1,200	RRB4011	RRB7002	RRB7003	RRB7004	RRB7005	RRB7006								
バイオPET うつくし盛 1-3B	165×97×30	バイオPET	50	1,200								RRB7031	RRB7032	RRB7033				
バイオPET うつくし盛 1-3 OC	165×97×43	バイオPET	50	1,200													RRB4047	外嵌合蓋
バイオPS うつくし盛 1-4B	238×97×30	バイオHIPS	50	800	RRB7051	RRB7052	RRB7053	RRB7054	RRB7055	RRB7056								
バイオPET うつくし盛 1-4B	238×97×30	バイオPET	50	800								RRB7081	RRB7082	RRB7083				
バイオPET うつくし盛 1-4 OC	238×97×40	バイオPET	50	800													RRB4096	外嵌合蓋
バイオPS うつくし盛 1-5B	277×97×30	バイオHIPS	50	800	RRB4111	RRB7102	RRB7103	RRB7104	RRB7105	RRB7106								
バイオPET うつくし盛 1-5B	277×97×30	バイオPET	50	800								RRB7131	RRB7132	RRB7133				
バイオPET うつくし盛 1-5 OC	277×97×47	バイオPET	50	800													RRB4147	外嵌合蓋
バイオPET うつくし盛 1-5 OC 浅	277×97×40	バイオPET	50	800													RRB4148	外嵌合蓋
バイオPS うつくし盛 2-3B	199×131×30	バイオHIPS	50	800	RRB7201	RRB7202	RRB7203	RRB7204	RRB7205	RRB7206								
バイオPET うつくし盛 2-3B	199×131×30	バイオPET	50	800								RRB7231	RRB7232	RRB7233				
バイオPET うつくし盛 2-3 OC	199×131×41	バイオPET	50	800													RRB4246	外嵌合蓋
バイオPS うつくし盛 2-4B	238×131×30	バイオHIPS	50	600	RRB7251	RRB7252	RRB7253	RRB7254	RRB7255	RRB7256								
バイオPET うつくし盛 2-4B	238×131×30	バイオPET	50	600								RRB7281	RRB7282	RRB7283				
バイオPET うつくし盛 2-4 OC	238×131×42	バイオPET	50	600													RRB4296	外嵌合蓋
バイオPS うつくし盛 2-5B	277×131×30	バイオHIPS	50	600	RRB7301	RRB7302	RRB4315	RRB7304	RRB7305	RRB7306								
バイオPET うつくし盛 2-5B	277×131×30	バイオPET	50	600								RRB7331	RRB7332	RRB7333				
バイオPET うつくし盛 2-5 OC	277×131×42	バイオPET	50	600													RRB4346	外嵌合蓋
バイオPS うつくし盛 2-6B	316×131×30	バイオHIPS	50	600	RRB7351	RRB7352	RRB7353	RRB7354	RRB7355	RRB7356								
バイオPET うつくし盛 2-6B	316×131×30	バイオPET	50	600								RRB7381	RRB7382	RRB7383				
バイオPET うつくし盛 2-6 OC	316×131×42	バイオPET	50	600													RRB4396	外嵌合蓋
バイオPS うつくし盛 3-6B	313×196×30	バイオHIPS	10	300	RRB7601	RRB7602	RRB7603	RRB7604	RRB7605	RRB7606								
バイオPET うつくし盛 3-6 OC	313×196×44	バイオPET	10	300													RRB4646	外嵌合蓋
バイオPS うつくし盛 10BZ	170×114×30	バイオHIPS	50	1,200					RRB8045		RRB8047							
バイオPET うつくし盛 10BZ	170×114×30	バイオPET	50	1,200								RRB8061	RRB8062					
バイオPET うつくし盛 10 OCZ	170×114×39	バイオPET	50	1,200													RRB5074	外嵌合蓋
バイオPS うつくし盛 15BZ	193×114×30	バイオHIPS	50	1,000					RRB8085		RRB8087							
バイオPET うつくし盛 15BZ	193×114×30	バイオPET	50	1,000								RRB8101	RRB8102					
バイオPET うつくし盛 15 OCZ	193×114×39	バイオPET	50	1,000													RRB5116	外嵌合蓋
バイオPS うつくし盛 20BZ	193×164×30	バイオHIPS	50	600					RRB8165		RRB8167							
バイオPET うつくし盛 20BZ	193×164×30	バイオPET	50	600								RRB8181	RRB8182					
バイオPET うつくし盛 20 OCZ	193×164×39	バイオPET	50	600													RRB5196	外嵌合蓋
バイオPS うつくし盛 30BZ	245×182×30	バイオHIPS	50	400					RRB8205		RRB8207							
バイオPET うつくし盛 30BZ	245×182×30	バイオPET	50	400								RRB8221	RRB8222					
バイオPET うつくし盛 30 OCZ	245×182×41	バイオPET	50	400													RRB5234	外嵌合蓋
バイオPS うつくし盛 35BZ	245×114×30	バイオHIPS	50	800					RRB8245		RRB8247							
バイオPET うつくし盛 35BZ	245×114×30	バイオPET	50	800								RRB8261	RRB8262					
バイオPET うつくし盛 35 OCZ	245×114×41	バイオPET	50	800													RRB5274	外嵌合蓋
バイオPS うつくし盛 45BZ	317×114×30	バイオHIPS	50	600					RRB8285		RRB8287							
バイオPET うつくし盛 45BZ	317×114×30	バイオPET	50	600								RRB8301	RRB8302					
バイオPET うつくし盛 45 OCZ	317×114×41	バイオPET	50	600													RRB5314	外嵌合蓋

※容器の適用貫数は目安です。お寿司は、地域やお店により一貫あたりの重さや大きさが変わります。
 ※お刺身の盛付け点数は目安です。お寿司は、盛付け方により変わります。

<http://www.risupack.co.jp>
リスパック株式会社
 営業本部 〒484-0894 愛知県犬山市羽黒宮浦1番地
 TEL(0568)67-5513(代) FAX(0568)67-7721

札幌営業所 TEL(011)864-8394(代)
 仙台支店 TEL(022)223-3113(代)
 東京支店 TEL(03)6702-0190(代)
 大宮営業所 TEL(048)650-3786(代)

西東京営業部 TEL(042)724-1580(代)
 名古屋支店 TEL(052)732-1411(代)
 金沢営業所 TEL(076)237-5480(代)
 静岡営業所 TEL(054)205-3231(代)

大阪支店 TEL(06)6445-7722(代)
 中四国支店 TEL(086)212-1611(代)
 福岡支店 TEL(092)431-8032(代)

NEW

新製品速報

バイオリデュース



バイオマス
使用部位: 容器本体・蓋
No.190322

特許登録済

意匠出願中

バイオリデュース 295 B 白

サイズ: 175×108×17
フタ: バイオリデュース 295-OCA
(ハムマカロニサラダ 約120g)



バイオリデュース 295 B 黒

サイズ: 175×108×17
フタ: バイオリデュース 295-OCA
(スパゲティサラダ 約130g)

惣菜業界史上
最薄!

※2023年9月時点

バイオリデュース 295 B

サイズ: 175×108×17
フタ: バイオリデュース 295-OCA
(ポテトサラダ 約160g)

惣菜業界史上最薄×バイオマス度10%で環境貢献!

※2023年9月時点

超豊富なサイジング×機械適性で現場を応援!

柄見本



クリアー

どんなメニューにも合う定番柄



黒

ねりサラダだけでなく、ナムルや和惣菜にも合い食材の色を引き立てる



白

食卓で映え、ねりサラダに高質感をプラスする



あさみ緑

レタスなど葉物の色を補い、野菜の彩りを感じさせる



あさみ夕日

サーモンピンクの色合いが和惣菜のあたたかみや、中華惣菜の辛みを演出する

形状見本



品名	サイズ	材質	袋数	ケース入数	色					クリアー防曇	備考
					クリアー	黒	白	あさみ緑	あさみ夕日		
バイオリデュ-200 B	108×108×17	バイオPET	50	2,000	PBDA030	PBDA031	PBDA032	PBDA035	PBDA036		
バイオリデュ-200-OC	108×108×21	バイオPET	50	2,000						PBDA042	内外嵌合蓋
バイオリデュ-210 B	118×98×17	バイオPET	50	2,000	PBDA060	PBDA061	PBDA062	PBDA065	PBDA066		
バイオリデュ-210-OC	118×98×21	バイオPET	50	2,000						PBDA072	内外嵌合蓋
バイオリデュ-230 B	130×108×17	バイオPET	50	1,600	PBDA090	PBDA091	PBDA092	PBDA095	PBDA096		
バイオリデュ-230-OCA	130×108×16	バイオPET	50	1,600						PBDA101	内外嵌合蓋
バイオリデュ-230-OC	130×108×21	バイオPET	50	1,600						PBDA102	内外嵌合蓋
バイオリデュ-255 B	146×108×17	バイオPET	50	1,600	PBDA120	PBDA121	PBDA122	PBDA125	PBDA126		
バイオリデュ-255-OCA	146×108×16	バイオPET	50	1,600						PBDA141	内外嵌合蓋
バイオリデュ-255-OC	146×108×21	バイオPET	50	1,600						PBDA142	内外嵌合蓋
バイオリデュ-260 B	150×108×17	バイオPET	50	1,600	PBDA150	PBDA151	PBDA152	PBDA155	PBDA156		
バイオリデュ-260-OCA	150×108×16	バイオPET	50	1,600						PBDA171	内外嵌合蓋
バイオリデュ-260-OC	150×108×21	バイオPET	50	1,600						PBDA172	内外嵌合蓋
バイオリデュ-275 B	161×108×17	バイオPET	50	1,200	PBDA180	PBDA181	PBDA182	PBDA185	PBDA186		
バイオリデュ-275-OCA	161×108×16	バイオPET	50	1,200						PBDA201	内外嵌合蓋
バイオリデュ-275-OC	161×108×21	バイオPET	50	1,200						PBDA202	内外嵌合蓋
バイオリデュ-280 B	166×108×17	バイオPET	50	1,200	PBDA210	PBDA211	PBDA212	PBDA215	PBDA216		
バイオリデュ-280-OCA	166×108×16	バイオPET	50	1,200						PBDA231	内外嵌合蓋
バイオリデュ-280-OC	166×108×21	バイオPET	50	1,200						PBDA232	内外嵌合蓋
バイオリデュ-295 B	175×108×17	バイオPET	50	1,200	PBDA240	PBDA241	PBDA242	PBDA245	PBDA246		
バイオリデュ-295-OCA	175×108×16	バイオPET	50	1,200						PBDA261	内外嵌合蓋
バイオリデュ-295-OC	175×108×21	バイオPET	50	1,200						PBDA262	内外嵌合蓋
バイオリデュ-300 B	180×108×17	バイオPET	50	1,200	PBDA270	PBDA271	PBDA272	PBDA275	PBDA276		
バイオリデュ-300-OCA	180×108×16	バイオPET	50	1,200						PBDA291	内外嵌合蓋
バイオリデュ-300-OC	180×108×21	バイオPET	50	1,200						PBDA292	内外嵌合蓋
バイオリデュ-325 B	175×126×17	バイオPET	50	900	PBDA300	PBDA301	PBDA302	PBDA305	PBDA306		
バイオリデュ-325-OCA	175×126×16	バイオPET	50	900						PBDA321	内外嵌合蓋
バイオリデュ-325-OC	175×126×21	バイオPET	50	900						PBDA322	内外嵌合蓋
バイオリデュ-330 B	180×126×17	バイオPET	50	900	PBDA330	PBDA331	PBDA332	PBDA335	PBDA336		
バイオリデュ-330-OCA	180×126×16	バイオPET	50	900						PBDA351	内外嵌合蓋
バイオリデュ-330-OC	180×126×21	バイオPET	50	900						PBDA352	内外嵌合蓋
バイオリデュ-345 B	175×147×17	バイオPET	50	900	PBDA360	PBDA361	PBDA362	PBDA365	PBDA366		
バイオリデュ-345-OCA	175×147×16	バイオPET	50	900						PBDA381	内外嵌合蓋
バイオリデュ-345-OC	175×147×21	バイオPET	50	900						PBDA382	内外嵌合蓋
バイオリデュ-350 B	180×147×17	バイオPET	50	900	PBDA390	PBDA391	PBDA392	PBDA395	PBDA396		
バイオリデュ-350-OCA	180×147×16	バイオPET	50	900						PBDA411	内外嵌合蓋
バイオリデュ-350-OC	180×147×21	バイオPET	50	900						PBDA412	内外嵌合蓋

NEW

新製品速報

パイオ デリカップ M

品目 **増**、生産 **増** でも安心
作業ラクラクで嬉しい機能つき



特許出願中

少量目デリに
最適!



リデュースで環境対応

従来品比
約**20%**
DOWN



(本体101パイ×47サイズ)

パイオ デリカップM 101-180 B

サイズ: 101パイ×36
フタ: パイオ デリカップM 101-TC
(彩り野菜のマリネ 約100g)

パイオ デリカップM 114-200 B

サイズ: 114パイ×36
フタ: パイオ デリカップM 114-TC
(ポテトサラダ 約160g)

パイオ デリカップM 129-290 B

サイズ: 129パイ×36
フタ: パイオ デリカップM 129-TC
(明太パスタ 約120g)

1 作業現場に **マル** な高い機能性

解決

あれ!?フタがしっかり
嵌っていない...



疲れやすい少量目デリ作業も
ラクラク!



カップデリは陳列数が多く
作業が大変

液漏れも
しにくい!

**パイオデリカップM
なら**



弱い力で嵌められるから
疲れにくい!

**カン
タン**

カンタン嵌合



弱い「力」でも蓋が嵌めやすく外れにくい!

自動貼付機でラベルが貼りやすい

天面の沈み込みが少なく
フラットであるため
ラベルが届きやすい

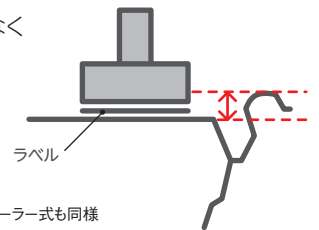

※ローラー式も同様

保管がしやすい

1ポリ分の高さが
従来品よりも
コンパクトに。
さらに、
1ポリ50枚で
扱いやすく。

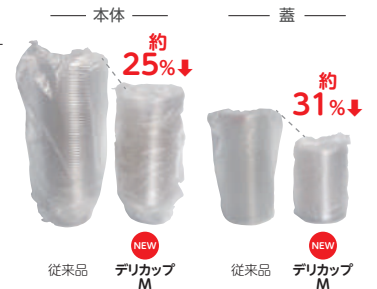

(本体101パイ×47サイズ、蓋101パイ×11サイズで比較)

※バイオマス素材の配合率は約3%です

2 量目調整しやすいサイズラインアップ

量目調整
しやすい
選べる深さ

101

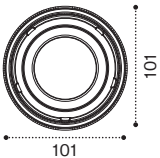

101

114

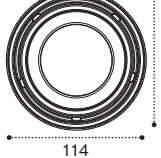

114

129

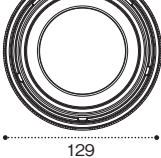

129

135

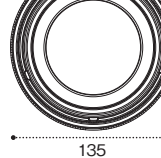

135

中身がよく見える

シールを貼っても中身が隠れない

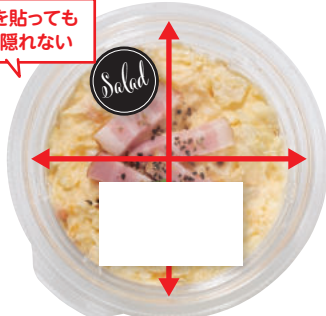

蓋の嵌合部分が細く天面が広いため少量の商品も中身をしっかりと魅せる

浅型

180CC	200CC	290CC	320CC
M101-180 B	M114-200B	M129-290B	M135-320B

深型

225CC	250CC	390CC	430CC
M101-225 B	M114-250B	M129-390B	M135-430B

3 バイオ×リデュース Wで環境に優しい



本体・蓋ともに
**バイオPETを
一部配合**



リデュース

本体・蓋ともにリデュース化

本体
従来品比
約20%↓

蓋
従来品比
約19%↓

浅型は

増量⇔減量に対応したサイズラインアップ!



柄見本

本体・蓋ともに
クリアー防曇で
天面も側面も
キレイに見えます!



クリアー防曇

品名	サイズ	材質	容量	首下 容量	袋 入数	ケース 入数	クリアー防曇	備考
バイオ デリカップ M101-180B	101/101×36	バイオPET	180	135	50	2,000	PBDM101	
バイオ デリカップ M101-225B	101/101×47	バイオPET	225	180	50	2,000	PBDM106	
バイオ デリカップ M101-TC	101/101×11	バイオPET	—	—	50	2,000	PBDM141	内嵌合蓋
バイオ デリカップ M114-200B	114/114×36	バイオPET	200	170	50	1,800	PBDM201	
バイオ デリカップ M114-250B	114/114×42	バイオPET	250	190	50	1,800	PBDM206	
バイオ デリカップ M114-TC	114/114×11	バイオPET	—	—	50	1,800	PBDM241	内嵌合蓋
バイオ デリカップ M129-290B	129/129×36	バイオPET	290	220	50	1,200	PBDM301	
バイオ デリカップ M129-390B	129/129×47	バイオPET	390	320	50	1,200	PBDM306	
バイオ デリカップ M129-TC	129/129×11	バイオPET	—	—	50	1,200	PBDM341	内嵌合蓋
バイオ デリカップ M135-320B	135/135×36	バイオPET	320	250	50	1,200	PBDM351	
バイオ デリカップ M135-430B	135/135×42	バイオPET	430	320	50	1,200	PBDM356	
バイオ デリカップ M135-TC	135/135×11	バイオPET	—	—	50	1,200	PBDM391	内嵌合蓋

<http://www.risupack.co.jp>
リスパック株式会社

営業本部 〒484-0894 愛知県犬山市羽黒宮浦1番地
TEL(0568)67-5513(代) FAX(0568)67-7721

札幌営業所 TEL(011)864-8394(代)
仙台支店 TEL(022)223-3113(代)
東京支店 TEL(03)6702-0190(代)
大宮営業所 TEL(048)650-3786(代)

西東京営業部 TEL(042)724-1580(代)
名古屋支店 TEL(052)732-1411(代)
金沢営業所 TEL(076)237-5480(代)
静岡営業所 TEL(054)205-3231(代)

大阪支店 TEL(06)6445-7722(代)
中四国支店 TEL(086)212-1611(代)
福岡支店 TEL(092)431-8032(代)

NEW

新製品速報

バイオ ハクリア

ハクリア：薄（ハク）＋クリア（透明感と視認性）

特許出願中

意匠出願中



カンタン 嵌合®
【特許出願中】



バイオ ハクリア 19-37B

サイズ：192×192×37
フ タ：バイオ ハクリア 19-OCA
〈バンバンジーサラダ 約200g〉

バイオ ハクリア 16-37B

サイズ：157×157×37
フ タ：バイオ ハクリア 16-OCA
〈イタリアンサラダ 約100g〉

バイオ ハクリア 13-42B

サイズ：125×125×42
フ タ：バイオ ハクリア 13-OC
〈カットパン 約190g〉

量目調整対応の
ドレッシングカップも登場!



バイオカップ 50BL-D 1P50

サラダ・フルーツ容器 史上最薄で新時代、始まる

※バイオマス素材の配合率は約3%です

Point

1

サラダ・フルーツ容器史上最薄!

リデュース&バイオで環境対応



バイオ ハクリア 16-37B

サイズ: 157×157×37 フタ: バイオ ハクリア 16-0CA
(イタリアンサラダ 約100g)



リスパックのサラダ・フルーツ容器
リデュースタイプランキング

重量比較表(単位:g)

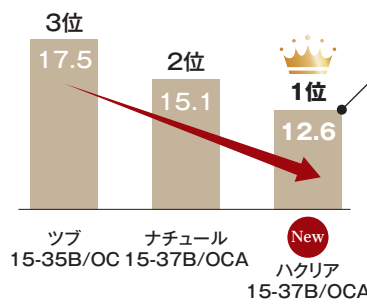

最薄!!
3位と比較し
約**28%**
DOWN



Point

2

食材の存在感高まる 広々天面



嵌合部

スリムな口元&
広々天面で
中身をしっかりと
魅せる

作業負担も
軽減

Point

3

カンタン嵌合搭載! カンタン嵌合[®] 軽い力で嵌合しやすい



軽い力で蓋が嵌めやすい



広い天面でラベルが貼りやすい
方向性なく4辺どこでも貼れる



バイオカップ

60BL 1P50より小さい 50BL-D 1P50登場!

(66パイ)

(59パイ)

例えば ハクリア 15-37B▶ハクリア 14-37Bにサイズダウンした場合...

Before



バイオカップ 60BL 1P50

サラダの
量目調整はしたけど
ドレッシングカップが
目立ちすぎてしまう



After



New バイオカップ 50BL-D 1P50

サラダの
量目調整に合わせて
ドレッシングカップも
調整!



お好みの量を
選べる!



約
26ml



約
40ml



約
56ml

New バイオカップ 50BL-D 1P50 バイオカップ 60BL 浅 1P50 バイオカップ 60BL 1P50

品名	サイズ	材質	容量	首下容量	袋入数	ケース入数			備考
							クリアー	クリアー防曇	
バイオカップ 50BL-D 1P50	59パイ×31	バイオPET	46cc	26cc	50	3,000	PBPM041		
バイオカップ 50TCL 1P50	59パイ×7	バイオPET			50	3,000		PBPM045	外嵌合蓋

サラダにおすすめ

浅本体(37Bタイプ)+低蓋(OCA)
広々天面で食材がしっかり見える!

バイオ ハクリア 18-37B

サイズ: 182×182×37
フ タ: バイオ ハクリア 18-OCA
(チョレギサラダ 約150g)



バイオ ハクリア 16-37B

サイズ: 157×157×37
フ タ: バイオ ハクリア 16-OCA
(イタリアンサラダ 約100g)

バイオ ハクリア 15-37B

サイズ: 145×145×37
フ タ: バイオ ハクリア 15-OCA
(和サラダ 約100g)



バイオ ハクリア 19-37B

サイズ: 192×192×37
フ タ: バイオ ハクリア 19-OCA
(パンパンジーサラダ 約200g)



バイオ ハクリア 13-42B

サイズ: 125×125×42
フ タ: バイオ ハクリア 13-OC
(カットパイナップル 約190g)



バイオ ハクリア 17-42B 黒

サイズ: 172×172×42 フタ: バイオ ハクリア 17-OC
(カットスイカ 約400g)

カットフルーツにおすすめ

深本体(42Bタイプ)+高蓋(OC)

柄見本



バイオ ハクリア 16-37B

サイズ: 157×157×37
フタ: バイオ ハクリア 16-OCA
(イタリアンサラダ 約100g)

クリアー防曇

バイオ ハクリア 17-42B

サイズ: 172×172×42
フタ: バイオ ハクリア 17-OC
(カットスイカ 約400g)

黒

形状見本

細かい量目調整に対応したサイズラインアップ

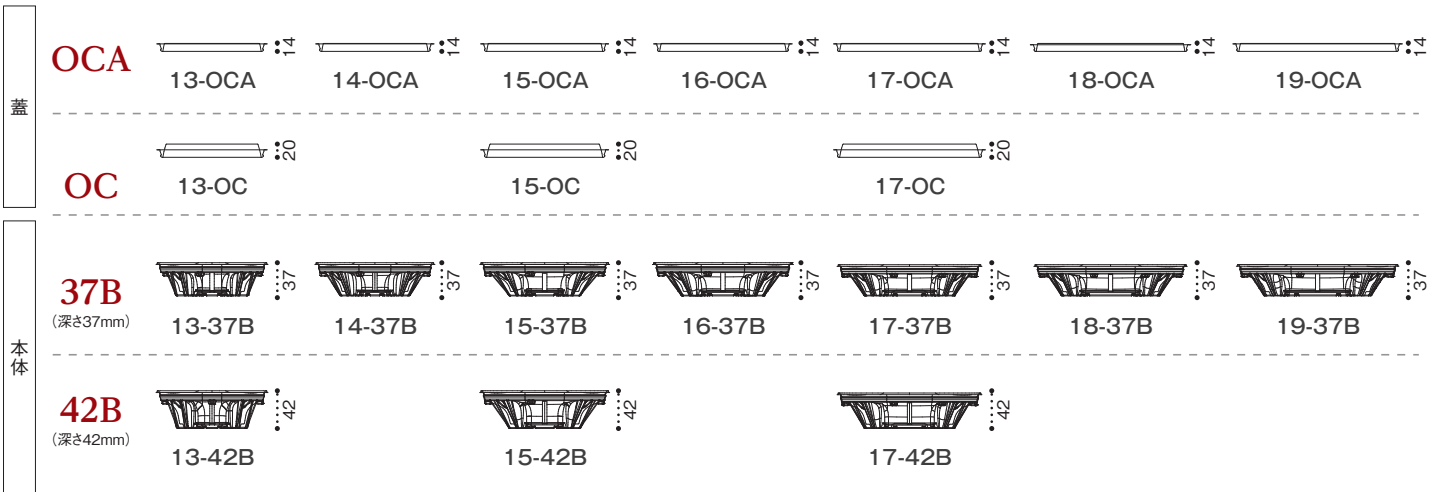
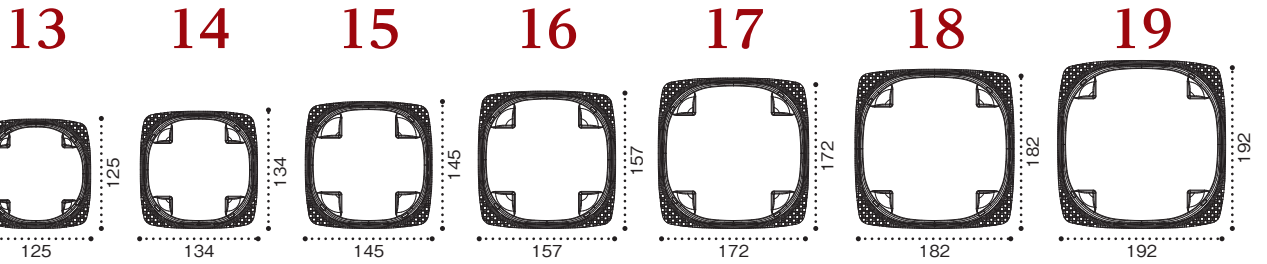

品名	サイズ	材質	袋 入数	ケース 入数	色		備考
					黒	クリアー防曇	
バイオ ハクリア 13-37B	125×125×37	バイオPET	50	1,200	PBPP121	PBPP120	
バイオ ハクリア 13-42B	125×125×42	バイオPET	50	1,200	PBPP131	PBPP130	
バイオ ハクリア 13-OCA	125×125×14	バイオPET	50	1,200		PBPP157	内嵌合蓋
バイオ ハクリア 13-OC	125×125×20	バイオPET	50	1,200		PBPP158	内嵌合蓋
バイオ ハクリア 14-37B	134×134×37	バイオPET	50	1,200	PBPP171	PBPP170	
バイオ ハクリア 14-OCA	134×134×14	バイオPET	50	1,200		PBPP207	内嵌合蓋
バイオ ハクリア 15-37B	145×145×37	バイオPET	50	900	PBPP221	PBPP220	
バイオ ハクリア 15-42B	145×145×42	バイオPET	50	900	PBPP231	PBPP230	
バイオ ハクリア 15-OCA	145×145×14	バイオPET	50	900		PBPP257	内嵌合蓋
バイオ ハクリア 15-OC	145×145×20	バイオPET	50	900		PBPP258	内嵌合蓋
バイオ ハクリア 16-37B	157×157×37	バイオPET	50	600	PBPP271	PBPP270	
バイオ ハクリア 16-OCA	157×157×14	バイオPET	50	600		PBPP307	内嵌合蓋
バイオ ハクリア 17-37B	172×172×37	バイオPET	50	600	PBPP321	PBPP320	
バイオ ハクリア 17-42B	172×172×42	バイオPET	50	600	PBPP331	PBPP330	
バイオ ハクリア 17-OCA	172×172×14	バイオPET	50	600		PBPP357	内嵌合蓋
バイオ ハクリア 17-OC	172×172×20	バイオPET	50	600		PBPP358	内嵌合蓋
バイオ ハクリア 18-37B	182×182×37	バイオPET	50	600	PBPP371	PBPP370	
バイオ ハクリア 18-OCA	182×182×14	バイオPET	50	600		PBPP407	内嵌合蓋
バイオ ハクリア 19-37B	192×192×37	バイオPET	50	600	PBPP421	PBPP420	
バイオ ハクリア 19-OCA	192×192×14	バイオPET	50	600		PBPP457	内嵌合蓋

NEW

新製品速報



太巻き

バイオ ネオシェル 21-10
すず箔金

サイズ: 213×104×30/28
(海鮮太巻き4貫)

おはぎ

バイオ ネオシェル 18-10
しとやか赤

サイズ: 177×104×30/28
(おはぎ・きなこおはぎセット 約280g)



いなり

バイオ ネオシェル 25-10

サイズ: 245×104×30/28
(いなり5個 約310g)



バイオ
ネオシェル シリーズ
高質な見栄えで売場やバックヤードで活躍必至!!
革新的な嵌合パツク!!

意匠出願中



※バイオマス素材の配合率は約3%です

柄見本

クリアー



クリアーの透明度の高さで
鮮度感を演出

すず箔金



中身を格調高く強調

しとやか赤



特別感と華やかさを演出

形状見本

	13-10	18-10	21-10	25-10	21-15
	130	177	213	245	208
太巻き	2貫	3貫	4貫	5貫	8貫
いなり	2貫	3貫	4貫	5貫	8貫
おはぎ	1個	2個	3個		
助六			太巻き2貫・いなり2貫		太巻き4貫・いなり4貫
中巻き	4貫	6貫	8貫	10貫	12~15貫
刺身	1点盛小	1.5点盛	2点盛	3点盛	4点盛

品名	寿司	サイズ	材質	袋入数	ケース入数	色			備考
						クリアー	すず箔金	しとやか赤	
バイオ ネオシェル 13-10		130×104×30/28	バイオPET	50	800	FNSL030	FNSL031	FNSL032	外嵌合蓋
バイオ ネオシェル 18-10	3貫	177×104×30/28	バイオPET	50	600	FNSL060	FNSL061	FNSL062	外嵌合蓋
バイオ ネオシェル 21-10	4貫	213×104×30/28	バイオPET	50	400	FNSL090	FNSL091	FNSL092	外嵌合蓋
バイオ ネオシェル 25-10	5貫	245×104×30/28	バイオPET	50	400	FNSL120	FNSL121	FNSL122	外嵌合蓋
バイオ ネオシェル 21-15	8貫	208×148×30/28	バイオPET	50	300	FNSL180	FNSL181	FNSL182	外嵌合蓋

http://www.risupack.co.jp
リスパック株式会社
 〒484-0894 愛知県犬山市羽黒宮浦1番地
 営業本部 TEL(0568)67-5513(代) FAX(0568)67-7721

札幌営業所 TEL(011)864-8394(代)
 仙台支店 TEL(022)223-3113(代)
 東京支店 TEL(03)6702-0190(代)
 大宮営業部 TEL(048)650-3786(代)

西東京営業部 TEL(042)724-1580(代)
 名古屋支店 TEL(052)732-1411(代)
 金沢営業所 TEL(076)237-5480(代)
 静岡営業所 TEL(054)205-3231(代)

大阪支店 TEL(06)6445-7722(代)
 中四国支店 TEL(086)212-1611(代)
 福岡支店 TEL(092)431-8032(代)

※印刷の都合上、実際の色と異なる場合があります。※本仕様は予告なく変更する場合があります。 0002309①SN

NEW

新製品速報

バイオ 粋越

わく

えつ

特許出願中
意匠出願中



バイオマス
使用部位:容器本体・蓋
No.190322
※バイオPET素材のみ
バイオマス度10%

スマート嵌合



バイオ 粋越 20-17 B 箔つき金

サイズ: 197×164×23

フタ: バイオ 粋越 20-17 OC
(4点盛)

至高の“粋”で支える商品価値

※バイオマス度10%以外のバイオマス素材配合率は約3%です

柄見本

※バイオPET素材のみバイオマス度10%



クリア



黒



箔つき金

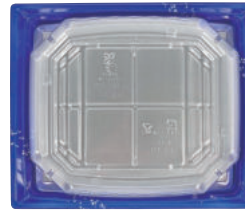

箔つき銀

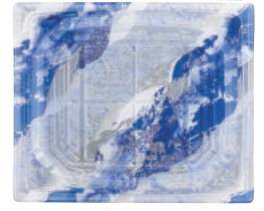

フロスト青

バイオ HIPS

バイオ HIPS



とうげん金

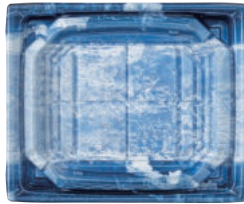

さいひょう青

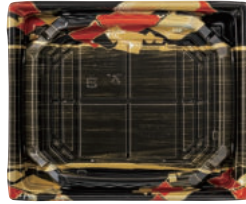

あやちよ赤

形状見本



1点
147



1.5点
170



2点
197



切り落とし
197



4点
197



横3点
240



6点
240

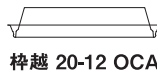

37
20-12 OCA

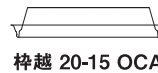

37
20-15 OCA

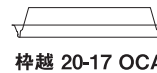

37
20-17 OCA

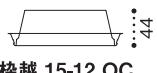

44
15-12 OC

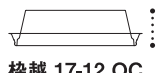

44
17-12 OC

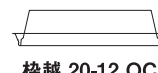

44
20-12 OC

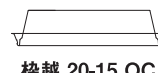

44
20-15 OC

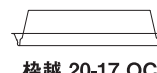

44
20-17 OC

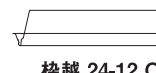

44
24-12 OC

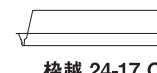

44
24-17 OC



品名	サイズ	刺身	袋入数	ケース入数	バイオPET								備考	
					クリア	黒	箔つき金	箔つき銀	フロスト青	とうげん金	さいひょう青	あやちよ赤		クリア防曇
バイオ 枠越 15-12 B	147×114×23	1点	50	1,600	FAPZ101	FAPZ102	FAPZ104	FAPZ105	FAPZ106	FAPZ121	FAPZ122	FAPZ123		
バイオ 枠越 15-12 OC	147×114×44		50	1,600									FAPZ142	スマート嵌合蓋
バイオ 枠越 17-12 B	170×114×23	1.5点	50	1,200	FAPZ201	FAPZ202	FAPZ204	FAPZ205	FAPZ206	FAPZ221	FAPZ222	FAPZ223		
バイオ 枠越 17-12 OC	170×114×44		50	1,200									FAPZ242	スマート嵌合蓋
バイオ 枠越 20-12 B	197×114×23	2点	50	1,200	FAPZ301	FAPZ302	FAPZ304	FAPZ305	FAPZ306	FAPZ321	FAPZ322	FAPZ323		
バイオ 枠越 20-12 OCA	197×114×37		50	1,200									FAPZ341	スマート嵌合蓋
バイオ 枠越 20-12 OC	197×114×44		50	1,200									FAPZ342	スマート嵌合蓋
バイオ 枠越 20-15 B	197×146×23	切り落とし	50	900	FAPZ401	FAPZ402	FAPZ404	FAPZ405	FAPZ406	FAPZ421	FAPZ422	FAPZ423		
バイオ 枠越 20-15 OCA	197×146×37		50	900									FAPZ441	スマート嵌合蓋
バイオ 枠越 20-15 OC	197×146×44		50	900									FAPZ442	スマート嵌合蓋
バイオ 枠越 20-17 B	197×164×23	4点	50	600	FAPZ451	FAPZ452	FAPZ454	FAPZ455	FAPZ456	FAPZ471	FAPZ472	FAPZ473		
バイオ 枠越 20-17 OCA	197×164×37		50	600									FAPZ491	スマート嵌合蓋
バイオ 枠越 20-17 OC	197×164×44		50	600									FAPZ492	スマート嵌合蓋
バイオ 枠越 24-12 B	240×114×23	横3点	50	800	FAPZ551	FAPZ552	FAPZ554	FAPZ555	FAPZ556	FAPZ571	FAPZ572	FAPZ573		
バイオ 枠越 24-12 OC	240×114×44		50	800									FAPZ592	スマート嵌合蓋
バイオ 枠越 24-17 B	240×164×23	6点	50	600	FAPZ751	FAPZ752	FAPZ754	FAPZ755	FAPZ756	FAPZ771	FAPZ772	FAPZ773		
バイオ 枠越 24-17 OC	240×164×44		50	600									FAPZ792	スマート嵌合蓋

NEW

新製品速報

バイオ
ビオール

業界初 バイオOPS素材採用で 耐熱容器初のオールバイオ容器

(※バイオOPSとは……松の木やオレンジなどの植物を原料として配合)

意匠出願中

蓋



+

本体



バイオ ビオール 小判20-10B
クラフト石目

サイズ: 200×101×53
中皿: バイオ ビオール 小判20-10 中皿1 クラフトB
フタ: バイオ ビオール 小判20-10 OC
〈銀さけの西京漬け2段弁当 約480g〉

バイオ ビオール 角18-12B
クラフト石目

サイズ: 175×121×36
フタ: バイオ ビオール 角18-12 OC
〈プライムビーフ&バターライス 約370g〉



蓋も
本体も
まるごと
バイオ

紙のようなクラフト感と
プラスチックの優位性を両立

バイオ化



「本体・フタALLバイオ」
+
「紙のような質感」

嵌合性



紙より嵌合性◎

リデュース



DOWN

紙より30%軽量化
※角型同系容器との比較

※バイオマス素材の配合率は約3%です

自然な高級感を演出するクラフトカラーで見栄えの良い商品づくり



バイオ ビオール 角18-12B クラフト石目

サイズ: 175×121×36 フタ: バイオ ビオール 角18-12 OC
 〈プライムビーフ&バターライス 約370g〉



バイオ ビオール 角18-12B クラフト石目

サイズ: 175×121×36
 フタ: バイオ ビオール 角18-12 OC
 〈大粒帆立とだし巻き玉子弁当 約380g〉



食事の際
机が汚れにくい!!

ピタッ

裏返した蓋に中皿が嵌る!



バイオ ビオール 小判20-10B クラフト石目

サイズ: 200×101×53 中皿: バイオ ビオール 小判20-10 中皿1 黒
 フタ: バイオ ビオール 小判20-10 OC
 〈彩り野菜とロースステーキ2段弁当 約430g〉



本体
ご飯: 150g



バイオ ビオール 小判20-10B クラフト石目

サイズ: 200×101×53 中皿: バイオ ビオール 小判20-10 中皿1 クラフトB
 フタ: バイオ ビオール 小判20-10 OC
 〈銀さけの西京漬け2段弁当 約480g〉



本体
ご飯: 150g



柄見本

■角



■小判



中皿:
クラフトB



中皿:黒



中皿:RBS

形状見本

■角

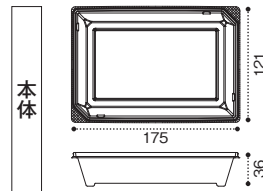

■小判

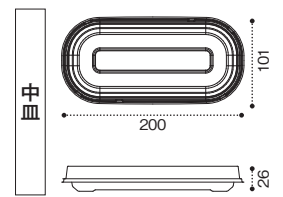
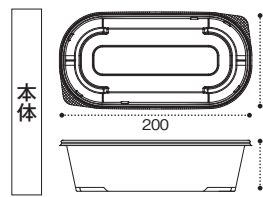

■バイオ ビオール 角 製品一覧表

品名	サイズ	材質	袋入数	ケース入数	バイオ OPS		備考
					クラフト石目	クリアー防曇	
バイオ ビオール 角18-12B	175×121×36	バイオPPF	50	800	RHBA501		
バイオ ビオール 角18-12 OC	175×121×23	バイオOPS	50	800		RHBA550	外嵌合蓋

■バイオ ビオール 小判 製品一覧表

品名	サイズ	材質	袋入数	ケース入数	バイオ OPS					備考	
					クラフト石目	黒	RBS	クラフトB	クリアー防曇		
バイオ ビオール 小判20-10B	200×101×53	バイオPPF	50	600	RHBA101						
バイオ ビオール 小判20-10中皿1	200×101×26	バイオPPF	50	600		RHBA151	RHBA152	RHBA153			
バイオ ビオール 小判20-10 OC	200×101×32	バイオOPS	50	600					RHBA190		外嵌合蓋

<http://www.risupack.co.jp>
リスパック株式会社
 営業本部 〒484-0894 愛知県犬山市羽黒宮浦1番地
 TEL (0568) 67-5513 (代) FAX (0568) 67-7721

札幌営業所 TEL (011) 864-8394 (代)
 仙台支店 TEL (022) 223-3113 (代)
 東京支店 TEL (03) 6702-0190 (代)
 大宮営業所 TEL (048) 650-3786 (代)

西東京営業部 TEL (042) 724-1580 (代)
 名古屋支店 TEL (052) 732-1411 (代)
 金沢営業所 TEL (076) 237-5480 (代)
 静岡営業所 TEL (054) 205-3231 (代)

大阪支店 TEL (06) 6445-7722 (代)
 中四国支店 TEL (086) 212-1611 (代)
 福岡支店 TEL (092) 431-8032 (代)

※印刷の都合上、実際の色と異なる場合があります。※本仕様は予告なく変更する場合があります。 0002309①SN

NEW

新製品速報



新型追加でさらに汎用性アップ

豪華折 新型

— GOKA ORI —

意匠出願中

特許出願中

豪華折 180 B 金華市松 サイズ: 180×180×26 フタ: 豪華折 180 OCL 〈海鮮丼 約580g〉



バイオマス
使用部位: 容器蓋
No. 190322



蓋・中皿のみ
植物性由来素材一部使用



豪華折 13-10 BA 黒純金

サイズ: 130×100×19
フタ: 豪華折 13-10 OC
〈おはぎ2個セット 約240g〉



豪華折 165 B 金華市松

サイズ: 165×165×26 フタ: 豪華折 165 OCL
〈手毬寿司セット〉

柄見本

■豪華折(寿司)

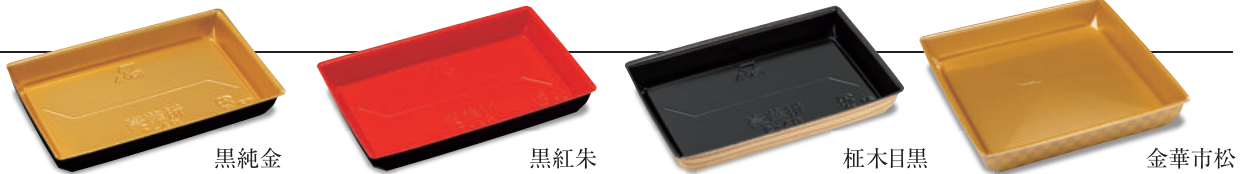

■豪華折(刺身)

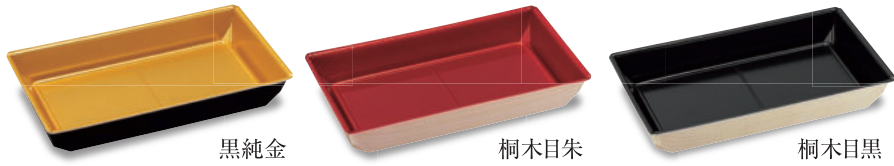

形状見本

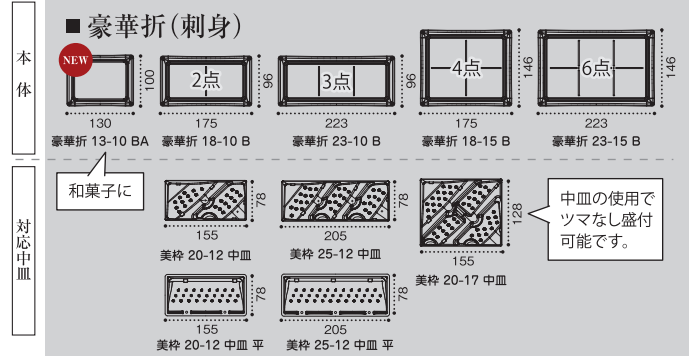
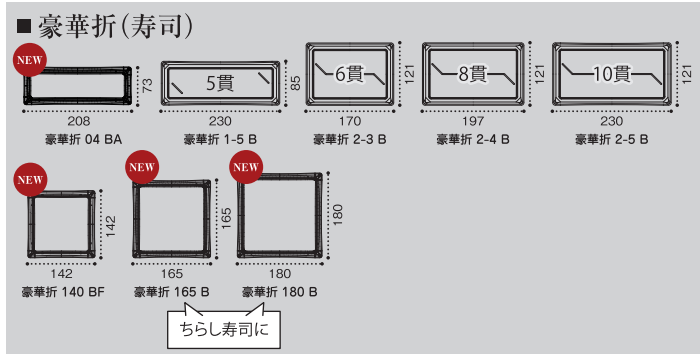

豪華折(寿司)製品規格一覧表

品名	サイズ	材質	袋入数	ケース入数	本体				クリアー防曇	備考
					黒純金	黒紅朱	柾木目黒	金華市松		
NEW 豪華折 04 BA	208×73×19	PSP	50	700	RSAU031	RSAU032	RSAU033			
NEW 豪華折 04 OC	208×73×30	バイオPET	50	700					RSAU059	外嵌合蓋
豪華折 1-5 B	230×85×26	PSP	50	700	RSAU091	RSAU092	RSAU093			
豪華折 1-5 OC	230×85×30	バイオPET	50	700					RSAU119	外嵌合蓋
豪華折 2-3 B	170×121×26	PSP	50	600	RSAU241	RSAU242	RSAU243			
豪華折 2-3 OC	170×121×30	バイオPET	50	600					RSAU269	外嵌合蓋
豪華折 2-4 B	197×121×26	PSP	50	600	RSAU271	RSAU272	RSAU273			
豪華折 2-4 OC	197×121×30	バイオPET	50	600					RSAU299	外嵌合蓋
豪華折 2-5 B	230×121×26	PSP	50	500	RSAU301	RSAU302	RSAU303			
豪華折 2-5 OC	230×121×30	バイオPET	50	500					RSAU329	外嵌合蓋
NEW 豪華折 140 BF	142×142×30	PSP	50	600	RSAU451	RSAU452	RSAU453	RSAU454		
NEW 豪華折 140 OCA	142×142×24	バイオPET	50	600					RSAU477	外嵌合蓋
NEW 豪華折 165 B	165×165×26	PSP	50	400	RSAU481	RSAU482	RSAU483	RSAU484		
NEW 豪華折 165 OCL	165×165×27	バイオPET	50	400					RSAU508	外嵌合蓋
NEW 豪華折 180 B	180×180×26	PSP	50	400	RSAU511	RSAU512	RSAU513	RSAU514		
NEW 豪華折 180 OCL	180×180×27	バイオPET	50	400					RSAU538	外嵌合蓋

豪華折(刺身)製品規格一覧表

品名	サイズ	材質	袋入数	ケース入数	本体			クリアー防曇	備考
					黒純金	桐木目朱	桐木目黒		
NEW 豪華折 13-10 BA	130×100×19	PSP	50	1,200	FLAU021				
NEW 豪華折 13-10 OC	130×100×33	バイオPET	50	1,200				FLAU050	外嵌合蓋
豪華折 18-10 B	175×96×26	PSP	50	1,000	FLAU301	FLAU302	FLAU303		
豪華折 18-10 OC	175×96×33	バイオPET	50	1,000				FLAU320	外嵌合蓋
豪華折 18-15 B	175×146×26	PSP	50	600	FLAU361	FLAU362	FLAU363		
豪華折 18-15 OC	175×146×33	バイオPET	50	600				FLAU380	外嵌合蓋
豪華折 23-10 B	223×96×26	PSP	50	800	FLAU541	FLAU542	FLAU543		
豪華折 23-10 OC	223×96×33	バイオPET	50	800				FLAU560	外嵌合蓋
豪華折 23-15 B	223×146×26	PSP	50	500	FLAU601	FLAU602	FLAU603		
豪華折 23-15 OC	223×146×33	バイオPET	50	500				FLAU620	外嵌合蓋

対応中皿一覧

品名	サイズ	材質	袋入数	ケース入数	クリアー	
バイオPET 美枠 20-12 中皿	155×78×31	バイオPET	50	1,000		FAPV921
バイオPET 美枠 20-12 中皿 平	155×78×20	バイオPET	50	1,000		FAPV926
バイオPET 美枠 20-17 中皿	155×128×31	バイオPET	50	600		FAPV941
バイオPET 美枠 25-12 中皿	205×78×31	バイオPET	50	800		FAPV951
バイオPET 美枠 25-12 中皿 平	205×78×20	バイオPET	50	800		FAPV956

http://www.risupack.co.jp
リスパック株式会社

札幌営業所 TEL(011)864-8394(代)
 仙台支店 TEL(022)223-3113(代)
 東京支店 TEL(03)6702-0190(代)
 大宮営業所 TEL(048)650-3786(代)

西東京営業部 TEL(042)724-1580(代)
 名古屋支店 TEL(052)732-1411(代)
 金沢営業所 TEL(076)237-5480(代)
 静岡営業所 TEL(054)205-3231(代)

大阪支店 TEL(06)6445-7722(代)
 中四国支店 TEL(086)212-1611(代)
 福岡支店 TEL(092)431-8032(代)

※印刷の都合上、実際の色と異なる場合があります。※本仕様は予告なく変更する場合があります。 0002309 ©SN

NEW

新製品速報

手軽に

ぜいたくな一品を

新素材 バイオPP

バイオ
PP

植物由来+石油由来

OIL

石油資源の
消費抑制

CO₂

CO₂の
排出抑制

バイオ 茶碗蒸し 容器

バイオ 茶碗蒸し GS-200
ナチュラル



バイオ 茶碗蒸し 蓋
ナチュラル

耐熱
110°C

電子レンジの
使用が可能

バイオ 茶碗蒸し 蓋
アイボリー



バイオ 茶碗蒸し GS-200
アイボリー

磁器の絵付けの様な装飾性
新柄 登場!

NEW バイオ 茶碗蒸し S-245 シロ 梅



優雅に映える、
洗練されたフォルムと
質感の温かさ

※バイオマス素材の配合率は約3%です

GS-200シリーズ



プチ贅沢に一品追加

高級感ある見栄え
食卓を華やかに彩ります

※こだわりポイント※

- 艶消し(フタ)
- 質感upの表面加工(本体)
- カラーバリエーション
- 電子レンジ使用可能

※オープンでの調理不可。

耐熱 110°C



質感UPの
表面加工

本体と同じ
カラーの蓋も
用意しています



S-245シリーズ 新柄登場

シンプルなデザインで華やかに食卓を彩ります



ハイブリッド容器「バイオインジェクション」



リス・バイオインジェクション容器の素材特長

- 1 石油資源の消費抑制**
素材の一部に植物由来の原料を使用することで石油資源の節約に役立ちます。
- 2 温室効果ガスの排出抑制に貢献**
石油由来のPEと比較して、一部CO₂排出抑制が可能です。
- 3 同等の物性・品質**
石油由来の容器と比較しても、物性・品質は同等です。

品名	サイズ	容量	材質	袋入数	ケース入数	カラー									
						クロ	アイボリー	シロ	シロ朝顔	シロ梅	シロ花	ナチュラル	ゴールド	透明	
バイオ茶碗蒸し GS-200	89バ×57	200	PP(バイオ)	50	1,000	H10T801	H10T804						H10T806	H10T805	
バイオ茶碗蒸し 蓋	89バ×18		PP(バイオ)	50	1,000	H10T851	H10T854						H10T856	H10T855	
バイオ茶碗蒸し FC	89バ×13		バイオPET	50	3,000										E77T100
P 88 IC 新	88バ×7		PP	100	2,000								PHSC311		
バイオ茶碗蒸し S-245	89バ×67	243	PP(バイオ)	50	1,000			H10T872	H10T880	H10T881	H10T882				
バイオ茶碗蒸し FC	89バ×13		バイオPET	50	3,000										E77T100
P 88 IC 新	88バ×7		PP	100	2,000								PHSC311		

●耐熱温度は110°Cです。●電子レンジで内容物を温めることはできますが、電子レンジやオープンでの調理に使用しないでください。



ポリ乳酸から作られる植物由来容器

BioNEWTO

バイオニュート



今までにない新しいプラスチック容器
バイオニュートは植物由来の素材で
石油資源を節約しCO₂の低減に貢献します

NEW アースフレンドリー

おしゃれな見栄えと環境訴求を両立できる印刷カップ

表面

青い地球を
イメージ

EARTH
FRIENDLY

EARTH-FRIENDLY:
アースフレンドリー
(地球にやさしい)

1滴の雫:水と葉をイメージ

裏面



This cup is made from annually renewable
and plant based resources.
Better for you and better for the earth.

「植物原料から作られたこの容器で
人と地球のより良い関係を進化させていきたい」
こういった想いを容器表面のメッセージに込めました



ニュート N 129パイ 320 B アースフレンドリー

品名	サイズ	容量	材質	袋入数	ケース入数	アースフレンドリー	クリアー防曇	段積みサイズ
ニュート N 101パイ 250 BG	101パイ×55	300	PLA	50	1000	PYBA536		
ニュートカップ N 101パイ FSL	104パイ×20		PLA	50	1000		PYBA539	68 (66)
ニュート N 129パイ 320 B	129パイ×44	410	PLA	50	1000	PYBA763		
ニュートカップ N 129パイ FS	129パイ×25		PLA	50	1000		PYBA748	60 (57)

POINT
1

大気中のCO₂を増やさない

日本の温暖化対策基本計画の中でも、CO₂排出抑制のためのバイオマスプラスチックの活用が盛り込まれています。

POINT
2

石油資源の節約

世界全体の化石燃料の消費量は年々増加しています。バイオニュートは植物由来容器ですので石油資源の節約に貢献できます。

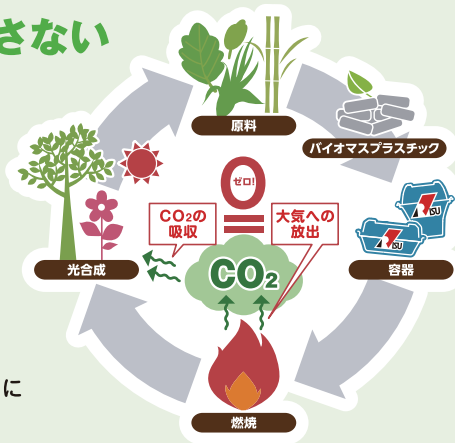

国連でも認められている

「カーボンニュートラル」の考え方

カーボンニュートラルとはバイオマスプラスチックの原料となる植物が吸収するCO₂量とそれを燃やした後に排出されるCO₂量がイコールであるという国連でも認められている考え方です。



特別認定証

バイオニュートで10年を超えてバイオマス商品の普及に大きく寄与したことが認められ日本有機資源協会から特別認定証を頂きました。



バイオニュートは白い化粧段ボール箱にてお届けします。
(ケース出荷時)

ご注意

※耐熱温度は約50℃です。熱いものを入れたり電子レンジでの加熱はできません。

※この容器の保管や流通において45℃以上にならないようご注意ください。